



Professionelle Verschlusslösungen für elektrische Schaltschränke

Schutz. Sicherheit. Zuverlässigkeit.

- Erfordert Ihr elektrischer Schaltschrank ein hochfestes Verschlusssystem, dessen Leistungsfähigkeit für extreme Umgebungen, wie z. B. Lichtbogenexplosionen, validiert wurde?
- Ist der Inhalt Ihres Schaltschranks extrem sensibel, wertvoll oder kritisch für die Systemleistung?
- Bereitet Ihnen Vandalismus Sorgen oder befürchten Sie unbefugten Zugang zu Türen, die an den Ecken ausgehebelt werden könnten?

Technik. Design. Support.

Southco bietet die größte Auswahl an Mehrpunkt-Verriegelungsmechanismen und Verschlussstechnik, die für die meisten Einsatzbereiche getestet und validiert wurden. Sollten Sie in unserem aktuellen Portfolio nicht das finden, was Sie brauchen, kann Southco Standardprodukte modifizieren oder kundenspezifische Lösungen entwickeln, die Ihren speziellen Anforderungen entsprechen.

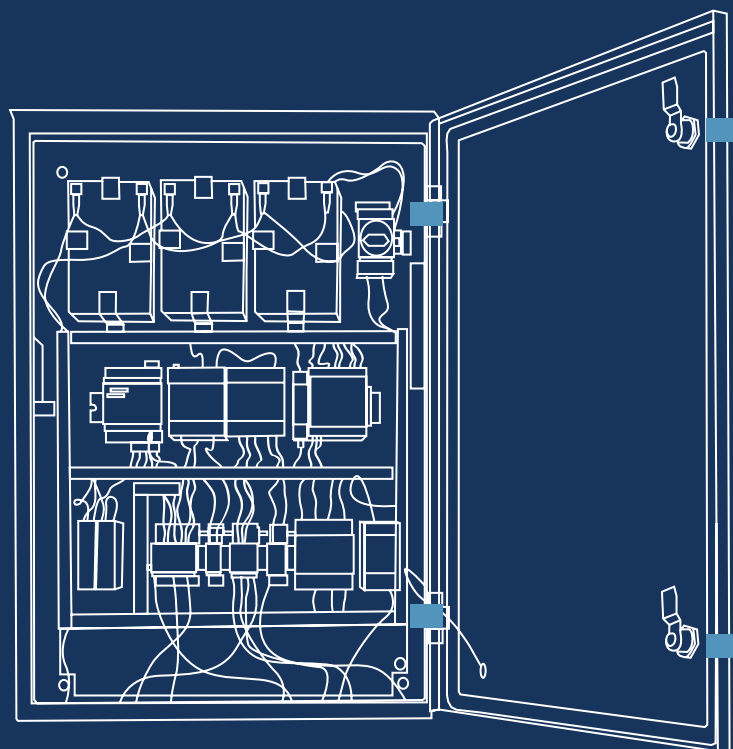
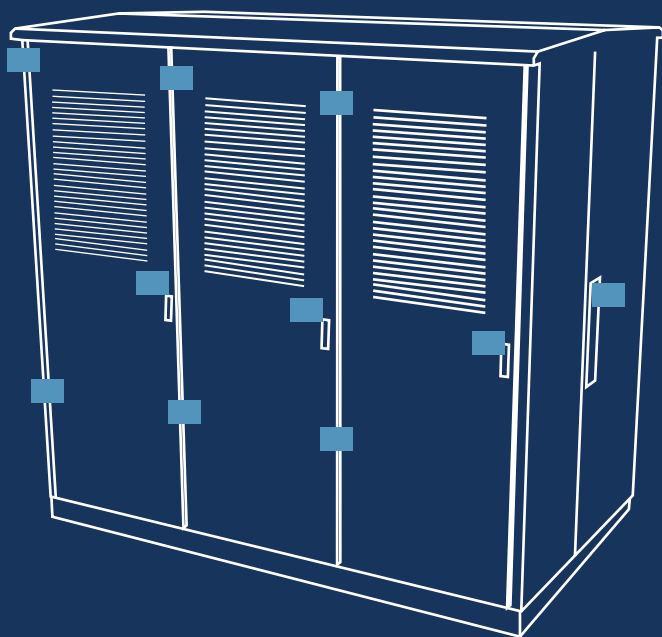



Innovation vorantreiben.

Bei der Entwicklung von Komponenten für elektrische Schaltschränke können bestimmte Designüberlegungen die Wirkung auf den Endanwender stark beeinflussen. Southco-Produkte sind oft der erste Berührungspunkt von Benutzern beim Zugang zu einem Schaltschrank. Wir entwickeln unsere Verschlusstechnik mit Blick auf die User Experience des Endanwenders und liefern erstklassige Touchpoint-Lösungen, die für eine einfache, ergonomische Bedienung konzipiert sind.



Mechanische Verriegelung

Die zuverlässige und robuste Hardware widersteht auch starker, wiederholter Beanspruchung und zeichnet sich durch einfache Bedienung und zuverlässige Leistung in jeder Umgebung aus.



Scharniere und Positioniertechnik

Innen- und außenliegende Scharniere sind in frei schwingender Ausführung oder mit Positioniertechnik erhältlich, um maximalen ergonomischen Komfort zu gewährleisten.



Elektronischer Zugang

Fernbetätigtes Schließen und Öffnen von Schaltschränken sowie elektronische Verriegelung und Zugangskontrolle sorgen für Benutzerkomfort und verbesserte Sicherheit.

Wenn Sicherheit
das Wichtigste ist.

Mehrpunkt- Verriegelungsmechanismen

- Hat Ihr Schrank sehr große Türen?
- Benötigen Sie Abdichtung gegen das Eindringen von Wasser und Staub?
- Muss Ihre Hardware Lichtbogenexplosionen standhalten?
- Gibt Ihre Tür unter Druck nach?
- Benötigen Sie verschiedene Schließoptionen wie Werkzeugbetätigung, Vorhängeschloss oder elektronisches Schließen?





Mehrpunkt-Verriegelungssysteme mit Kompression

Bündige Kompressionsverschlüsse für Schaltschränke in Außenbereichen



CR



M3

Mehrpunkt-Verriegelungssysteme mit Kipp-Drehhebelverschluss

Kipp-Drehhebelverschluss mit flachem Profil für Schaltschränke in Innenräumen und Außenbereichen



H3

Schließstangen für Mehrpunkt-Verriegelungssysteme



Runde Schließstange



Flache Schließstange

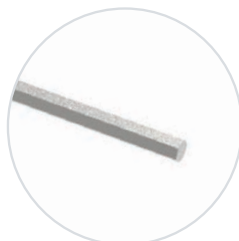

Sechskantige Schließstange



U-förmige Schließstange und Rollenführung





Mehrpunkt-Verriegelungssysteme mit Kompression



CR Kompressionsverschlüsse

- Ideal für Einsatzbereiche mit Anforderungen an die Abdichtung gegen Umwelteinflüsse sowie EMI- und RFI-Abdichtung
- Vandalismusbeständiger Schutz mit drei Einrastpunkten für eine gleichmäßige Dichtungskompression
- Hochbelastbarer und einstellbarer „Rod Roller“-Mechanismus für hohen Anpressdruck
- Flexibilität bei Installation und Einstellung durch vielseitige Optionen für Riegelkröpfung



Schließstangen

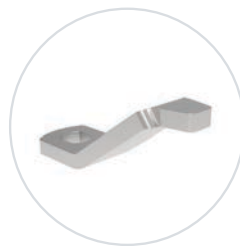

Riegel



Rollenführungen

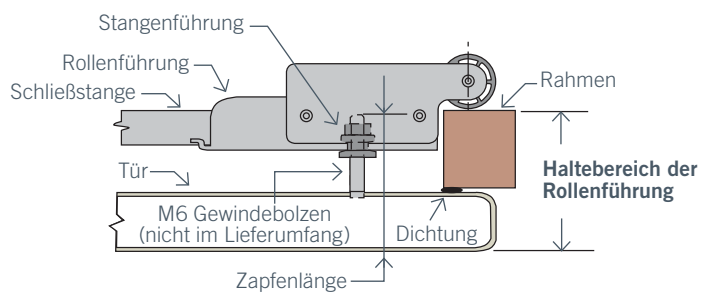
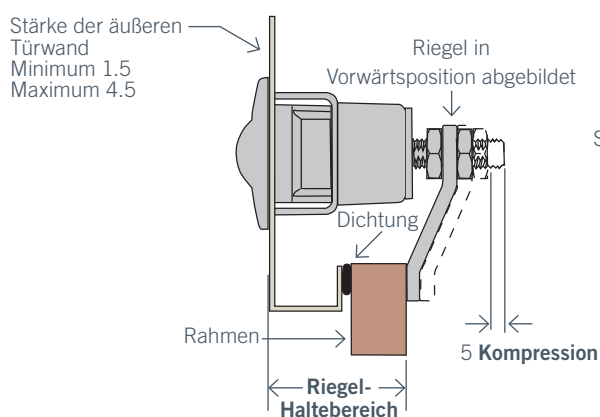
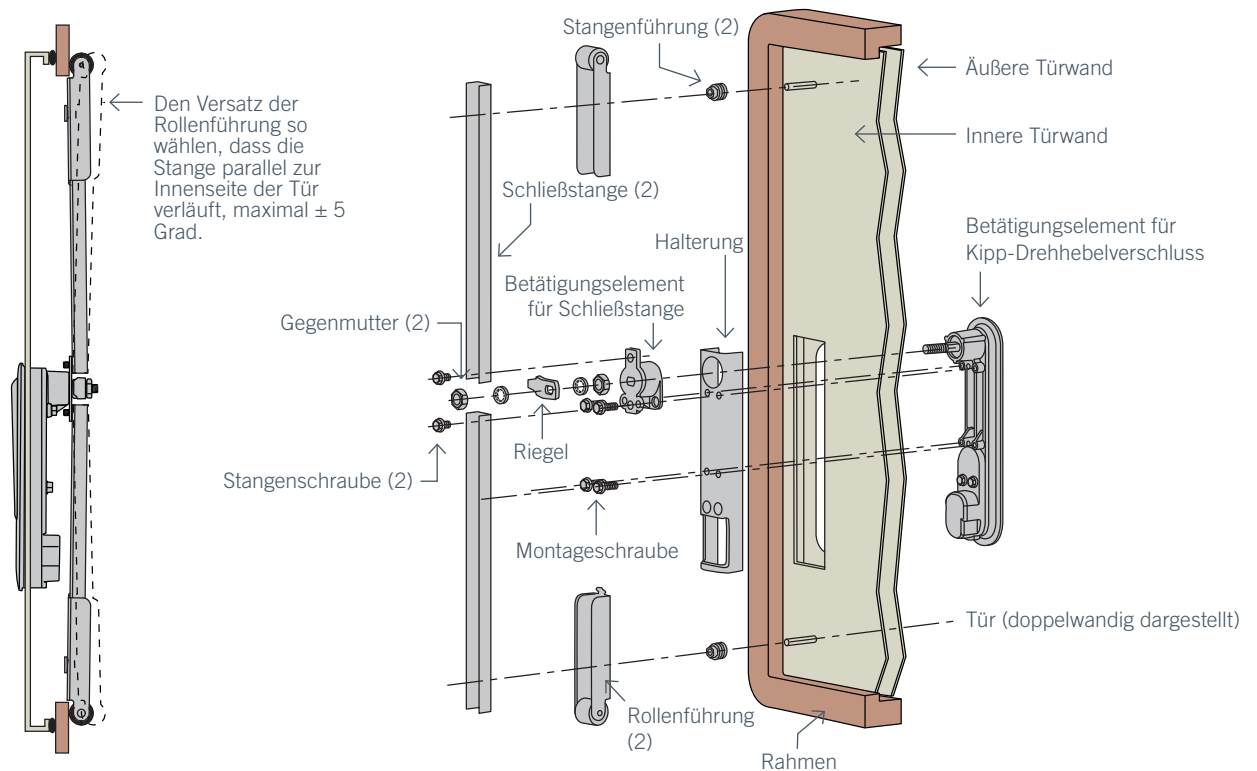

- 5 mm echte Mittelpunkt-Kompression
- Teilweise in die Tür eingelassener Griff für eine saubere Optik der Schrankoberfläche
- Der aufklappbare Griff ermöglicht leichten Zugriff auf den Kipp-Drehhebelverschluss und kann in beide Richtungen gedreht werden, um die Kompression zu lösen und die Tür zu öffnen
- Modular konzipierte Schließstangen für Türspannweiten von bis zu 2 Metern



Mehrpunkt-Verriegelungssysteme mit Kompression



M3 Kompressionsverschlüsse

- Ermöglichen mehrere entlang der gesamten Türkante verteilte Verriegelungspunkte
- Vielfältige Auswahl an optisch ansprechenden Betätigungselementen mit bündigem Griff
- Konform mit Industriestandards für die Abdichtung gegen Umwelteinflüsse oder EMC-Abdichtung

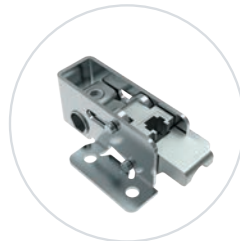

Kompressionsverschluss



Sechskantige Schließstange



 southco.com

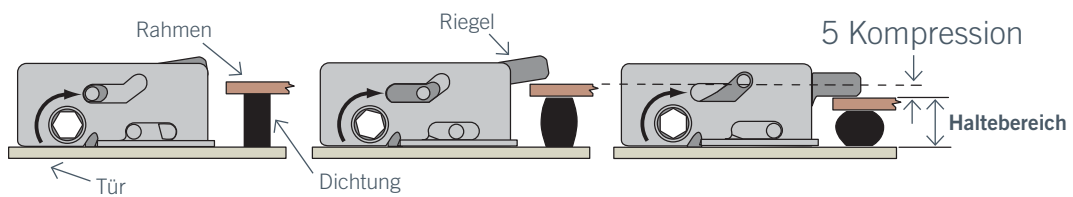
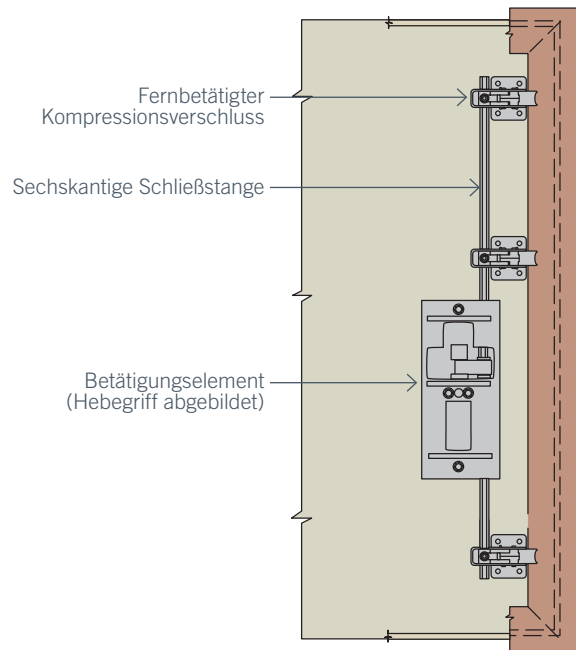

- Sechskantige Schließstangen verlaufen über die gesamte Länge der Schranktür, sodass Sie mehrere Kompressionsverschlüsse gleichzeitig mit einem Betätigungselement bedienen können
- Mehrere Verriegelungspunkte können überall entlang der sechskantigen Schließstange positioniert werden und liefern einen Anpressdruck von 5 mm
- Schutz der Verriegelungsmechanismen innerhalb der versiegelten Dichtung

Mehrpunkt-Kipp-Drehhebelverschluss

Verschlusssysteme



H3 Kipp-Drehhebelverschluss

- Ist in das Gehäuse eingebettet und ragt nur minimal heraus
- Der Griff wird angehoben und schwingt reibungslos für eine einfache Betätigung des Verschlusses
- Die robuste Bauweise aus Zinkdruckguss bietet eine dauerhafte, korrosionsbeständige Leistung mit optionaler Abdichtung für die Innen- und Außenanwendung.

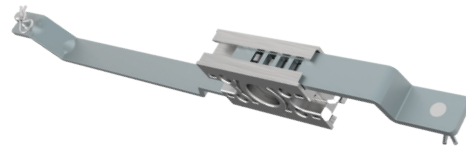

Riegel & Kompression

Verschlusslösungen



Riegelverschlüsse

Kompensieren Sie Schwankungen in den Materialabmessungen oder variierende Haltebereiche mit einem einfachen Vierteldreh-Verschluss, der ein gewisses Maß an Flexibilität bietet.

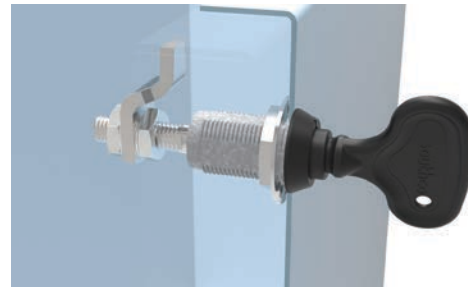

Kompressionsverschlüsse

Wenn ein guter, dichter Verschluss entscheidend ist, um Klappern und Geräusche in Umgebungen mit starken Vibrationen zu reduzieren oder um eine zufriedenstellende Versiegelung in abgedichteten Anwendungen zu gewährleisten.



Schutz und Sicherheit durch elektronische Lösungen

Mit der Möglichkeit, den Zugang zu Ihrem Schaltschrank aus der Ferne zu überwachen und zu steuern erreichen Sie eine zusätzliche Sicherheitsstufe. Elektronische Verschlüsse und Zugangskontrollen lassen sich problemlos in jedes bestehende Kontrollsystem integrieren und bieten den gleichen Komfort, den die Benutzer von ihren anderen vernetzten Geräten erwarten.



Elektronische Verschlüsse

Sichern und schützen Sie Schränke und Wartungsklappen mit verdeckten elektronischen Verschlüssen.



Zugangskontrolle

Vernetzen Sie elektronische Verschlüsse mithilfe einer großen Auswahl an Zugangskontrollgeräten direkt mit dem Kontrollsystem des Schaltschranks.

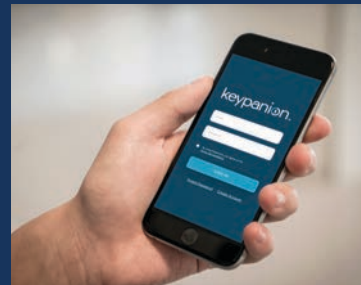

Fernüberwachung

Überwachen Sie den Zugang zu Schaltschränken aus der Ferne von Ihrem Telefon oder Tablet aus – von überall auf der Welt.

Scharniere und Positioniertechnik

Erweitern Sie Ihr Schaltschrankdesign um neue Funktionen und optimierte Leistung mit Scharnieren, die für sicheren Halt der Tür und ergonomischen Zugang sorgen.



Verdeckte Scharniere

Erreichen Sie den perfekten Stil mit sauberer Außenästhetik.



Abnehmbare Scharniere

Verbessern Sie den Zugang in engen Räumen durch einfaches Abnehmen der Tür.



Über Southco

Southco, Inc. ist ein weltweit führender Entwickler und Hersteller von innovativen Verschlusslösungen. Egal ob es um Qualität und Leistung oder um Ästhetik und ergonomischen Komfort geht, sind wir uns bewusst, dass im Produktdesign der erste Eindruck zählt. Seit mehr als 70 Jahren hilft Southco den anerkanntesten Marken der Welt, mit innovativen Verschlusslösungen Wert für ihre Kunden zu schaffen, und zwar durch Optimierung der Berührungspunkte ihrer Produkte in zahlreichen Branchen, wie zum Beispiel Transportwesen und Industrieanwendungen, Medizintechnik, Rechenzentren und viele mehr.

Verschlüsse

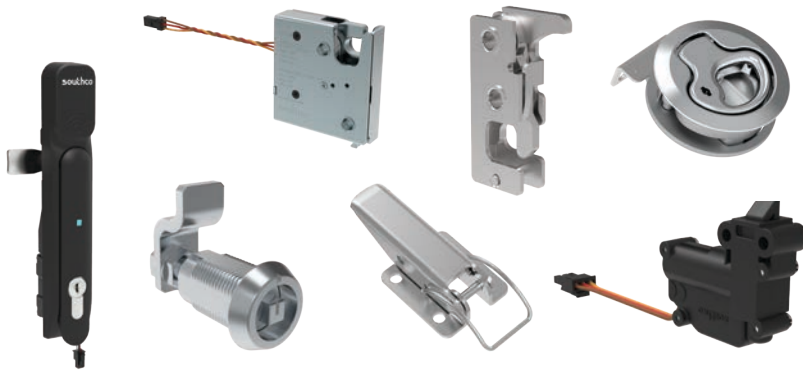

Verbindungselemente



Monitor-Halterungen



Griffe



Scharniere



BOSSARD

Proven Productivity

Bossard Deutschland GmbH

Max-Eyth-Straße 14

DE-89186 Illerrieden

Tel: + 49 7306 782-0

deutschland@bossard.com

www.bossard.com