



N° 729 | MARS

Communiqués Bossard

[Company News](#) | La nouvelle boutique en ligne Bossard ...

[Product Solutions](#) | 1 million de produits reclassés ...

[Assembly Technology Expert](#) | Le portail de e-learning Bossard ...

BOSSARD

BOSSARD

EDITORIAL



Chères clientes, chers clients,

La situation économique ne cesse de nous surprendre ces derniers temps. Les indices PMI européens sont au plus haut. Malgré un quotidien qui n'a rien de normal, et bien que toute cette incertitude ne semble pas réellement propice à l'investissement, les commandes sont là.

Cela nous fait bien sûr à tous beaucoup de bien. Avoir du travail, c'est au moins un pilier auquel se raccrocher en cette période troublée. Ainsi, nous pouvons également apporter de la stabilité aux entreprises qui ne peuvent toujours pas travailler en raison des décisions gouvernementales. Pour les comptes publics, il est en tout cas préférable que tous les secteurs ne périclitent pas au même moment.

Chères clientes, chers clients, j'aimerais attirer votre attention sur quelques-uns des articles clés de ce numéro.

À la rubrique Assembly Technology Experts, nous vous présentons le service Expert Education, et notamment notre portail de e-learning. Vous découvrirez toutes les opportunités qu'il vous offre. Flexibilité maximale garantie.

À la rubrique Smart Factory Logistics, nous vous présentons la nouvelle amélioration de notre logiciel de logistique. Grâce au machine learning, nous optimisons vos stocks afin de réduire le nombre de livraisons express et de ruptures de stock tout en évitant de surcharger les entrepôts. Fascinant.

Avec la nouvelle boutique en ligne, lancée fin février, nous avons également mis en place une nouvelle classification de produits. Nous avons tenu compte

des signes du temps et réparti nos produits dans des catégories logiques, complètes et cohérentes. Une nouveauté pour nous tous, qui nous permettra sans aucun doute de nous y retrouver plus facilement.

ecosyn®-SEF est une innovation Bossard : un écrou auto-freinant avec disque de serrage intégré et large surface de contact, le tout dans un seul produit. Une solution astucieuse.

Nous sommes particulièrement ravis de vous présenter les études de cas de Hinni et Stolz. Rien de plus agréable que d'entendre un client confirmer qu'il a trouvé en Bossard le partenaire idéal, qui l'aide à gagner en productivité. Ne manquez pas ces articles : les avantages que nous offrons à nos clients sont très divers.

Madame, Monsieur, nous sommes ravis de voir que cette nouvelle année commence sous les meilleurs auspices. Cela nous fait du bien. Nous restons confrontés à des défis en matière d'achats.

Dans les prochains mois, la situation des approvisionnements s'annonce critique. Les délais de réapprovisionnement s'allongent rapidement. Il peut donc s'avérer pertinent de planifier ses besoins sur le long terme. Nous mettrons tout en œuvre pour continuer à vous servir sans interruptions.

Nous vous remercions de la confiance que vous nous accordez,

PETER KAMMÜLLER
General Manager, Bossard Suisse

bomi@bossard.com

SOMMAIRE

04 **Company News**

La nouvelle boutique en ligne Bossard

06 **Assembly Technology Expert**

Service Expert Education : Le portail de e-learning Bossard

10 **Smart Factory Logistics**

Smart Ordering : Un approvisionnement intelligent grâce au machine learning

12 **Product Solutions**

Complète, logique, cohérente : La nouvelle classification de produits ecosyn[®]-SEF : Le vissage de contact électromécanique sûr

16 **Proven Productivity**

*de service personnalisée pour Stolz
Une nouveauté mondiale pour l'entreprise suisse Hinni Une offre*

20 **Global – local**

Nous sommes partout où vous êtes.



En ligne

Vous trouverez notre version PDF des Communiqués Bossard en ligne sur :
www.bossard.com

LE PRODUIT IDÉAL EN QUELQUES CLICS

La nouvelle boutique en ligne Bossard est arrivée

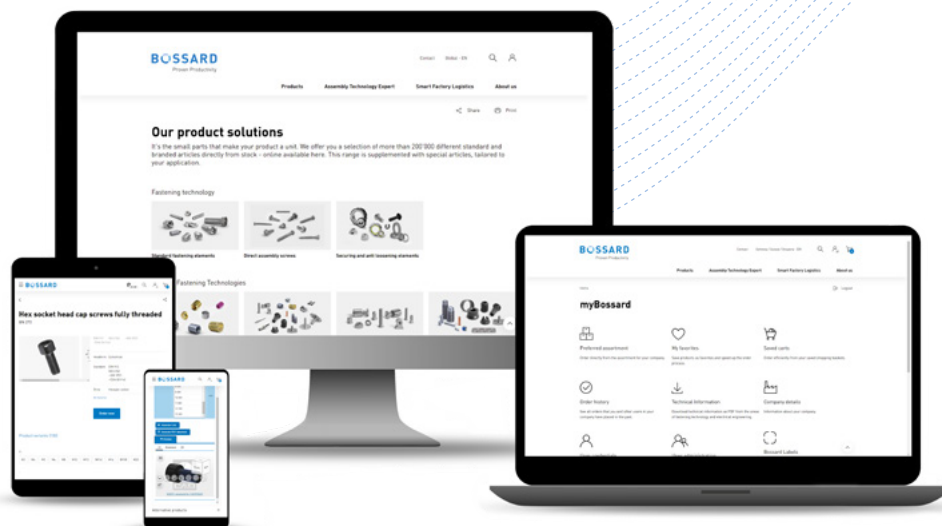

Vis, écrous, rivets, disques ou pièces sur mesure : acheter les éléments d'assemblage dont vous avez besoin n'a jamais été si facile. La nouvelle boutique en ligne Bossard propose désormais 200 000 produits, qui peuvent être commandés directement en ligne.

Notre boutique en ligne optimisée et modernisée est désormais disponible dans 23 pays et 10 langues. L'intégration de la boutique au site internet existant de Bossard accélère la recherche de l'article idéal, tandis que l'application de scanner intégrée permet de recommander facilement les articles fréquemment utilisés.

Une recherche de produit simplifiée

Vous cherchez un élément d'assemblage en particulier ? Avec la nouvelle boutique en ligne Bossard, il vous suffit de saisir le nom de l'article souhaité dans la barre de recherche de notre site internet. Vous serez alors automatiquement redirigé(e) vers le produit correspondant dans la boutique en ligne. Peu importe que vous réalisiez votre recherche avec un nom de produit ou de marque ou d'autres informations d'identification. La nouvelle fonction de filtrage vous permet par ailleurs de restreindre votre recherche à l'aide de certains critères. Par ailleurs, vous pouvez effectuer la recherche à l'aide des références d'articles Bossard (BN), mais également, si vous êtes un utilisateur enregistré, à l'aide de vos propres références.

Pages produits détaillées

Une fois la solution d'assemblage adéquate trouvée, la page produit correspondante vous fournit des informations complètes sur l'article en question. Y figurent notamment les caractéristiques et propriétés de l'élément d'assemblage, son prix unitaire, des schémas techniques et fichiers CAD téléchargeables (en 3D ou 2D) ainsi que des remarques sur le montage ou d'autres informations importantes. Sous le mot-clé « Variantes de produit », des produits alternatifs de qualité équivalente ou supérieure vous sont proposés.

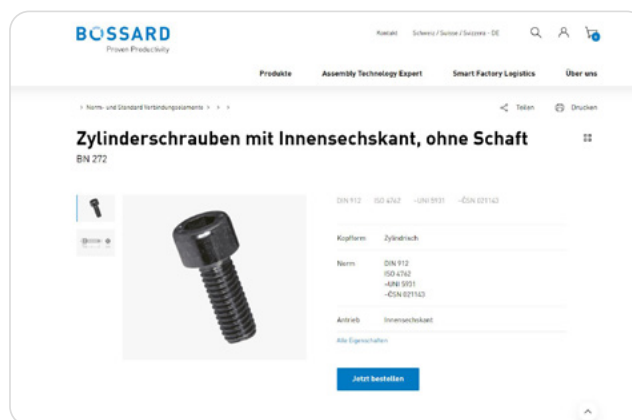

Les nouvelles pages produits présentent toutes les informations sur les articles recherchés de manière claire.

Nous avons éveillé votre curiosité ? Nous serions ravis de vous faire une brève démonstration des fonctions clés :

Portail client « myBossard »

Le portail client « myBossard » vous permet d'accéder pleinement à notre boutique en ligne, notre espace de self-service numérique. Une fois inscrit(e) comme client professionnel, vous pouvez définir votre gamme préférée, désigner certains articles comme favoris et enregistrer des paniers complets pour pouvoir les commander à nouveau si nécessaire. Le portail client vous permet de garder une vision d'ensemble sur votre historique de commandes et de commander facilement les articles manquants. Il vous suffit d'un clic pour consulter les détails techniques de vos éléments d'assemblage et de tous les autres articles commandés en ligne. Par ailleurs, « myBossard » vous donne également la possibilité d'imprimer des étiquettes pour

myBossard



Vorzugsortiment

Bestellen Sie direkt aus dem Sortiment für Ihr Unternehmen.



Meine Favoriten

Speichern Sie Produkte als Favoriten als und beschleunigen Sie damit die Bestellung.



Gespeicherte Warenkörbe

Bestellen Sie effizient aus Ihren gespeicherten Warenkörben.



Bestellverlauf

Suchen Sie alle Bestellungen, welche Sie sind andere Nutzer in Ihrer Firma in der Vergangenheit geteilt haben.



Technische Informationen

Laden Sie technische Informationen als PDF aus den Bereichen Verbindungstechnik und Elektrotechnik herunter.



Firmendetails

Informationen zu Ihrer Firma.



Benutzer-Anmeldeinformationen

Verwalten Sie hier Ihre Login-Daten wie Passwort und E-Mail-Adresse.



Benutzerverwaltung

Verwalten Sie die Benutzer Ihrer Firma und laden Sie Kollegen ein.



Bossard Labels

Print Bossard labels for simple reordering within the Bossard app.

Sur le portail client « myBossard », vous gardez une vision d'ensemble sur votre assortiment préféré et pouvez commander les articles requis d'un simple clic.

commander facilement les articles fréquemment utilisés par scanner.

Bossard Scan

Désormais, avec la nouvelle application Bossard Scan, vous pourrez saisir vos commandes encore plus rapidement sur notre boutique en ligne. Il vous suffit de télécharger l'application Bossard Scan et de scanner le code-barres de l'article concerné à l'aide de votre smartphone, et ça y est, votre commande est saisie. Il ne vous reste plus qu'à la confirmer et la payer via l'application ou sur un ordinateur. La fonction scanner fonctionne sur les étiquettes Popscan, les codes-barres EAN 13 sur les petits emballages et les étiquettes imprimées via le portail client de la boutique en ligne « myBossard ».

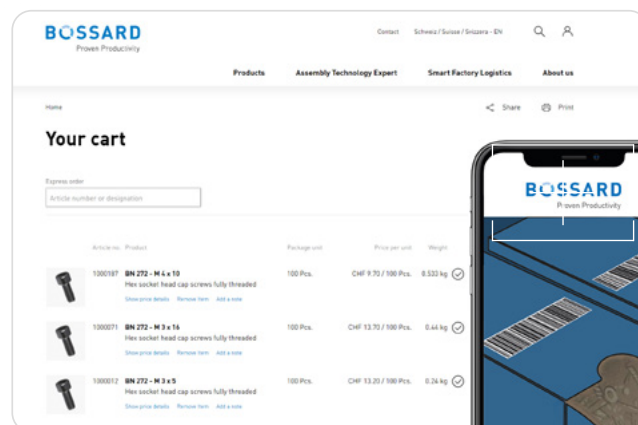

Article no.	Produkt	Package unit	Price per unit	Weight
1300187	BN 272 - M 4 x 10 Hex socket head cap screws fully threaded	100 Pcs.	CHF 9.70 / 100 Pcs.	0.320 kg
1300271	BN 272 - M 3 x 16 Hex socket head cap screws fully threaded	100 Pcs.	CHF 13.70 / 100 Pcs.	0.44 kg
1300312	BN 272 - M 3 x 5 Hex socket head cap screws fully threaded	100 Pcs.	CHF 13.70 / 100 Pcs.	0.24 kg



SCANNEZ-MOI

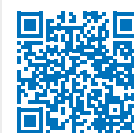



ENGINEERING

Assembly Technology Expert

UN SERVICE EXPERT EDUCATION

Nouveau portail de e-learning Bossard : apprenez où que vous soyez, à tout moment !

Dans le cadre des services Expert Education, le nouveau portail de e-learning de Bossard vous offre désormais un accès individuel aux différentes problématiques liées aux technologies d'assemblage, avec la possibilité d'apprendre comme vous l'entendez et à votre propre rythme.

Apprendre n'a jamais été aussi facile !

Bien structurée, notre bibliothèque de e-learning permet de s'y retrouver rapidement. Naviguez d'abord à travers les aperçus thématiques, puis consultez les cours qui vous intéressent : c'est à vous de décider à quelle fréquence, depuis quel endroit et à quel moment vous souhaitez travailler. Pour rendre le transfert de connaissances encore plus attractif, les versions écrites sont accompagnées d'images parlantes. Dès votre inscription, vous pouvez accéder à tous les chapitres. C'est à vous de décider par quel sujet vous souhaitez commencer.

Choix du thème

Auto-
apprentissage

Auto-contrôle

Chaque chapitre s'achève par quelques questions qui vous permettront de tester vos connaissances. Pour le moment, le portail de e-learning est uniquement disponible en anglais et en allemand.

Récapitulatif des avantages

Apprenez d'où et quand vous le souhaitez. Le portail de e-learning de Bossard est disponible à tout moment, où que vous soyez. Vous pouvez acquérir les connaissances spécialisées dont vous avez besoin dans votre quotidien, à toute heure, 365 jours par an. Et le test final vous permet de constater immédiatement si vous avez bien compris ce que vous venez d'apprendre.

Contenu des cours

Les contenus sont divisés en deux parties, la première étant consacrée à la **Présentation des éléments d'assemblage mécaniques** et abordant les

Objectifs d'apprentissage du e-learning

- Apprenez à connaître les caractéristiques qui distinguent les différents éléments d'assemblage.
- Familiarisez-vous avec les **facteurs d'influence** et **principes de fonctionnement** des éléments d'assemblage.
- Acquérez les connaissances de base sur les **matériaux** employés et leur influence sur les **propriétés mécaniques** et la **protection contre la corrosion**.

thèmes suivants : vis, écrous, composants filetés, disques, dispositifs de blocage d'arbres et de moyeux, tiges et rivets. La deuxième partie porte sur les **connaissances de base** sur les matières premières, les matériaux, les propriétés mécaniques et la corrosion.

Groupes cibles du portail de e-learning

- Spécialistes de la **Supply Chain**, des **achats** et du **traitement de commandes**
- Experts des secteurs du **développement, de la construction, de la planification** et de l'**assurance qualité**
- Professionnels des services **réparation, maintenance** et **montage**

Avec le portail de e-learning, découvrez comment gagner du temps, mais aussi de l'argent : www.bossard.com

SCANNEZ-MOI





Smart Factory Logistics

SMARTORDERING

Un approvisionnement intelligent grâce au machine learning



Avec SmartOrdering, ARIMS devient encore plus intelligent et réactif ! SmartOrdering est un algorithme intelligent et automatique qui, pour chaque article et chaque bac, calcule et applique des paramètres d'approvisionnement autonomes et auto-améliorés en permanence. Le résultat : une disponibilité accrue des pièces C, jusqu'à 70 % de livraisons express en moins et une réduction significative des coûts.

La bonne quantité au bon moment

Les SmartBins de Bossard, qui mesurent le stock actuel d'articles à tout moment à l'aide de capteurs de poids, constituent la base d'un processus d'approvisionnement fluide. Dès qu'un stock d'articles passe en-dessous d'un niveau de commande défini, une commande est automatiquement déclenchée via ARIMS, puis une quantité également prédéfinie est livrée au client.

Grâce à ARIMS, les flux de matériels et les stocks sont toujours sous contrôle. Néanmoins, en cas de changement important en production ou de pic de consommation inattendu, le risque est que l'approche « la quantité optimale au bon moment et au bon endroit » ne soit plus assurée. Les bacs vidés par une forte consommation peuvent alors bloquer des lignes de production entières, avec à la clé des coûts considérables. Et les livraisons express requises ne feront qu'alourdir la facture. C'est pourquoi les systèmes conventionnels sont adaptés manuellement en cas de forte variation des besoins ou de retrait/ajout d'article.

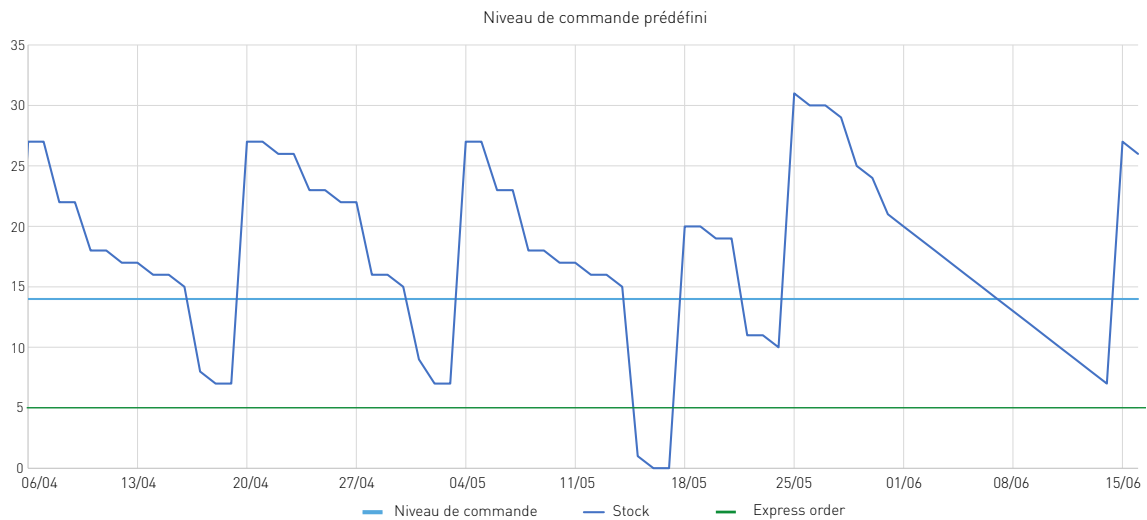

Sans SmartOrdering : Consommation régulière qui, lorsque le niveau de stock passe sous la quantité prédéfinie, peut mener à une rupture de stock en cas de changement de production ou de pic de consommation. Dans ce cas, dès que le niveau de stock passe sous le niveau de commande, une quantité de commande prédéfinie est automatiquement déclenchée et réapprovisionnée sous quelques jours.

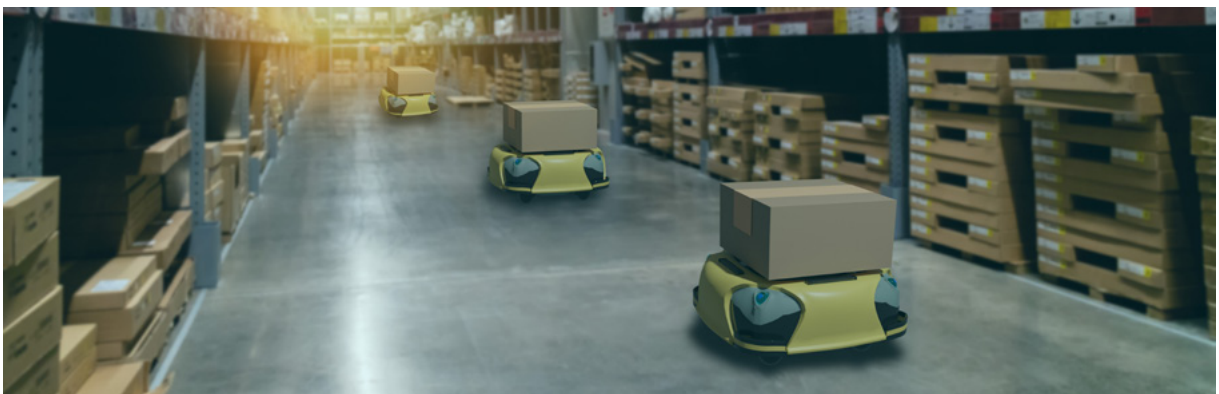

Le machine learning basé sur l'expérience et le savoir-faire

Avec SmartOrdering, le processus d'approvisionnement automatisé est optimisé par un algorithme basé sur le machine learning. La solution SmartOrdering analyse en permanence la consommation et donne à ARIMS une série de prévisions des besoins pour un processus d'approvisionnement amélioré, où elle prédit quel article devra être commandé dans quelle quantité à quel moment. Le niveau et la quantité de commande sont automatiquement réévalués et adaptés, et les processus de commande et de livraison sont optimisés en permanence à l'aide de l'intelligence artificielle et des données historiques.

Les processus automatisés réduisent la charge de travail des employés et entraînent des gains de temps,

- En analysant la consommation passée par SmartOrdering
- les coûts liés aux stocks, notamment l'espace de stockage, les coûts de commande, de réapprovisionnement de livraison express et le coût d'une situation de rupture de stock sont pris en compte (évaluation du risque).
- les paramètres logistiques sont pris en compte.
- l'algorithme calcule en permanence le niveau et la quantité de commande optimaux.

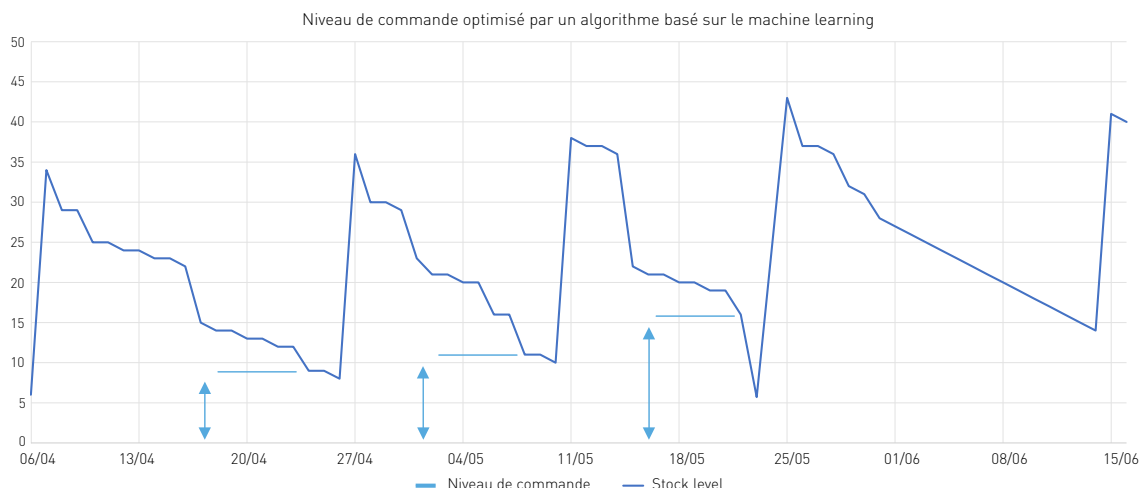

Adaptation automatique du niveau de commande par réévaluation et adaptation des besoins par l'algorithme basé sur le machine learning.

SmartOrdering automatise la configuration des paramètres de commande et les optimise en permanence. Pour vous permettre de mieux comprendre et d'obtenir rapidement un aperçu, les données telles que la variation des stocks, le niveau de commande et le délai de livraison sont présentés de manière visuelle. Outre les coûts de stockage, de commande et de livraison, le risque de rupture de stock est également essentiel. L'algorithme basé sur le machine learning étudie ce risque, tient compte de facteurs tels que le coût élevé des livraisons express et trouve la configuration de commande idéale pour un coût global réduit au minimum. Ainsi, l'entrepôt n'est ni surchargé ni exposé à un risque de rupture. Les interruptions de production provoquées par des ruptures de stocks de pièces sont ainsi évitées, d'où une réduction substantielle des coûts.

CARACTÉRISTIQUES



NOUVEL OUTIL D'INDUSTRIE 4.0 (INTELLIGENCE ARTIFICIELLE)



SYSTÈME AUTO-OPTIMISANT



ANALYSE DES DONNÉES EN PERMANENCE



PRISE EN COMPTE DE LA SAISONNALITÉ



ADAPTATION DYNAMIQUE AUX BESOINS



CALCULS BASÉS SUR L'INFRASTRUCTURE EXISTANTE

Vos avantages

- Réduction des commandes express
- Quantités de réapprovisionnement et stocks optimisés
- Réduction de la valeur du stock
- Réduction des coûts d'exploitation globaux
- Pas de ruptures de stocks grâce à un processus d'approvisionnement garanti

Pour plus d'informations, contactez votre interlocuteur Bossard local ou consultez notre site internet :

www.bossard.com



Technique de rivetage



Vissages directs



Éléments d'assemblage normés et standard



Solutions d'accès et d'assemblage et éléments de commande



Éléments de fixation



Composants filetés



PRODUCTS

Product Solutions

Technique de soudure



Pièces spéciales

NOUVELLE CLASSIFICATION DES PRODUITS

Complète, logique, cohérente

Bossard vous propose plus d'un million d'éléments d'assemblage et fonctionnels différents. Et ce chiffre ne cesse de progresser. Pour que cette offre pléthorique reste claire à l'avenir, nous avons revu la classification de nos produits.

Pourquoi une nouvelle classification des produits ?

Vous connaissez certainement le catalogue Bossard, avec ses multiples registres et groupes de classification, que nous appelons affectueusement notre « Bible ». Pendant de nombreuses décennies, ce catalogue a servi à la fois d'instrument de vente, de liste de l'ensemble des produits disponibles et d'étendard de et pour Bossard. Notre équipe d'assortiment veille à ce qu'il soit toujours mis à jour et disponible dans différentes langues et régions du monde.

Pourtant, ces dernières années, notre assortiment a connu une très forte croissance en raison des nombreuses nouveautés proposées par Bossard, dont nos gammes ecosyn® et FASTEKS®, ainsi que par nos marques partenaires. La création de branches entièrement nouvelles comme les « Éléments de commande et de contrôle » et « L'Électrotechnique » nous a poussés à étudier en détail notre catalogue.

À mesure que les compléments et élargissements se sont accumulés, la classification de nos produits avait perdu en clarté. Avec le nouveau système, nous préparons nos solutions produits pour l'avenir. La classification générée par nos experts n'a rien à voir avec les classifications internationales telles que ECLASS / ETIM etc.

Petit à petit, la nouvelle classification apparaîtra sur notre site internet, notre boutique en ligne intégrée et dans tous les autres systèmes externes et internes. Notre catalogue imprimé, lui, ne sera pas retravaillé, mais remplacé par une liste de produits appelée Quick Reference Guide.

Ce guide, disponible en version imprimée ou en PDF, offrira un aperçu rapide de l'ensemble de notre assortiment. Les informations détaillées sur les produits seront ensuite mises à disposition sur la boutique en ligne.



Les avantages de la nouvelle classification de produits :

- 1. Simple et logique** : À l'avenir, tous les produits d'une même technologie, comme les vis ou les rivets, apparaîtront dans le même groupe, quel que soit le matériau employé (acier, plastique, inox). Ainsi, vous trouverez plus rapidement et plus facilement ce que vous cherchez.
- 2. Cohérente** : La nouvelle structure sera appliquée à tous les systèmes, dans le monde entier.
- 3. Complète et adaptée à l'avenir** : Tous les produits sont désormais classifiés de manière logique. Les futurs élargissements pourront être intégrés à la nouvelle structure sans le moindre problème.
- 4. Toujours à jour** : Grâce à la gestion numérique de l'assortiment, vous trouverez toujours l'assortiment à jour sur la nouvelle boutique en ligne.

Allez simplement jeter un coup d'œil à notre site internet pour vous familiariser avec notre nouvelle classification de produits !

SCANNEZ-MOI



Le vissage de contact électromécanique sûr

ecosyn®-SEF allie un écrou autofreinant avec disque de serrage intégré à une large surface de contact. SEF est l'abréviation de « Safe Electromechanical Fastener ».

Tout en un

Pour qu'un appareil électrique puisse être utilisé en toute sécurité, il doit être doté de vissages de contact fiables. À mesure que la réglementation, comme les directives européennes RoHS ou REACH et les normes de construction applicables, se renforce, les pièces conductrices sont soumises à des exigences toujours plus strictes.

ecosyn®-SEF est un élément d'assemblage multi-fonction qui garantit la sécurité de vissage des contacts conducteurs pour les applications à haute et basse tension, mais également la sécurité des vissages mécaniques. En collaboration avec un pionnier américain de l'électromobilité de renom, les ingénieurs de Bossard ont développé un écrou SEMS alliant les éléments suivants :

Raccord fileté Spirallock® (1) dans l'écrou (2) :

En cas de vibrations voisines ou de charges extérieures sur le point de serrage, le filetage spécial Spirallock® empêche le desserrage du vissage de contact.

Disque de serrage (3) : En cas de rapport de serrage court avec des associations de matériaux, points de rupture et températures de fonctionnement variables, le groupe de ressorts peut compenser une perte de force de précontrainte.

La **rondelle (4)** évite les empreintes dans les surfaces en cas de montage répété, ce qui favorise une bonne transmission de l'énergie électrique. La large surface de contact de l'ecosyn®-SEF réduit la pression de surface et garantit une transmission de force efficace même avec des trous oblongs.

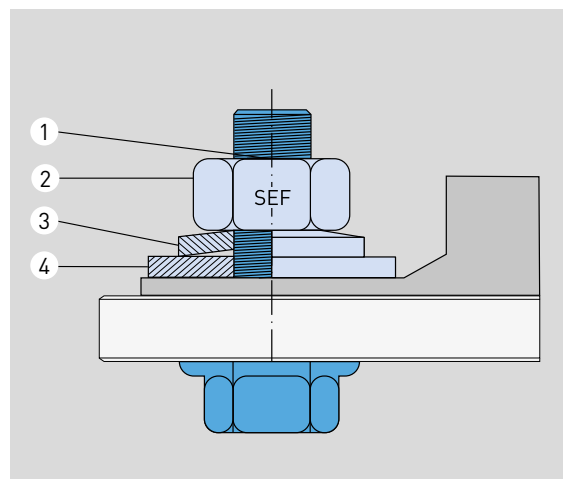
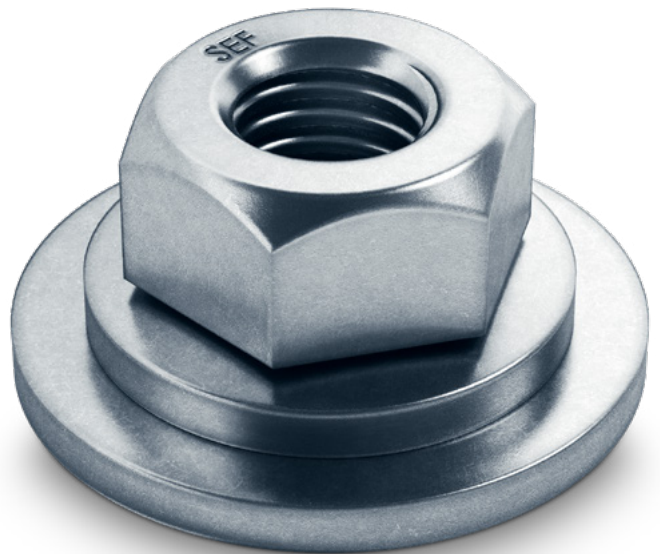

Quatre éléments fonctionnels en un = ecosyn®-SEF
1. Raccord fileté | 2. Écrou | 3. Disque de serrage | 4. Rondelle

Cinq avantages concrets pour vous

1. Rationalisation de l'approvisionnement de la logistique
2. Réduction des délais de préparation et de montage
3. Réduction des erreurs de montage
4. Renforcement de la fiabilité des processus pour un traitement agile
5. Renforcement de la sécurité des raccords

Domaines d'utilisation typiques

- Électromobilité
- Véhicules ferroviaires (p. ex. électronique de puissance)
- Appareils électriques avec raccordements de sécurité (p. ex. mise à la terre)
- Batteries haute tension
- Transformateurs
- Raccords à trous oblongs, p. ex. pour l'ajustement
- Assemblage de métaux non ferreux à fort coefficient de dilatation en cas de variations de température
- Vissages de pièces en aluminium, cuivre ou matériaux souples à fort risque de tassement

Versions disponibles

ecosyn®-SEF est disponible dès maintenant en version acier, classe de résistance 8, dans les dimensions M6, M8, M10. Le disque de serrage est doté d'un revêtement de zinc lamellaire, l'écrou et la rondelle d'un revêtement zinc-nickel et d'une couche anti-frottement pour un montage plus facile. Vous trouverez l'assortiment actuel et les dimensions sur la nouvelle boutique en ligne Bos-sard. Autres versions sur demande.

Récapitulatif des caractéristiques du produit

- Tous les éléments sont fermement reliés les uns aux autres
- Pour les assemblage à haute tension, basse tension et purement mécaniques
- Haute capacité de compensation contre le tassement
- Large surface de contact pour les trous traversants et oblongs
- Très résistant aux vibrations
- Résistant aux températures
- Adapté aux filetages extérieurs métriques
- Réutilisable
- Longue durée de vie de l'assemblage

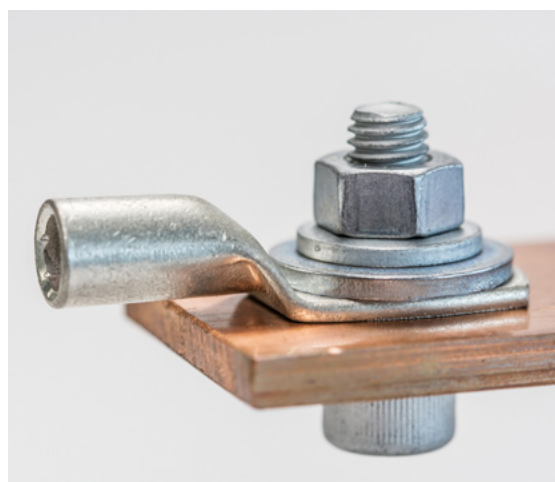

ecosyn®-SEF en application

Ce produit est disponible
sur la boutique en ligne

SCANNEZ-MOI



Vous trouverez de plus
amples informations sur
ecosyn-SEF dans notre
nouvelle brochure

SCANNEZ-MOI



PROVEN PRODUCTIVITY

Simple, rapide, sûr : une nouveauté mondiale pour l'entreprise suisse Hinni





Elles mesurent environ un mètre de hauteur, sont reconnaissables à leur couleur souvent rouge vif et jalonnent le bord des routes à intervalles réguliers. Il en existe à un ou plusieurs bras. Si elles passent généralement inaperçues au quotidien, elles s'avèrent indispensables en situation de catastrophe. Il s'agit des bornes hydrantes.

Mais outre leur utilité connue de tous, qui est de permettre aux pompiers de prélever de l'eau pour éteindre les incendies, les bornes hydrantes remplissent également d'autres fonctions. Ainsi, par exemple, elles fournissent l'eau nécessaire au nettoyage des routes ou aux chantiers. Elles servent également de point de prélèvement d'eau d'urgence, notamment en cas de dysfonctionnement sur les conduites d'alimentation. Elles jouent aussi un rôle clé dans la maintenance des canalisations, pour les rincer, les ventiler ou les mettre hors pression. Dans ces domaines d'utilisation, les bornes hydrantes doivent être capables de résister aux contraintes environnementales les plus diverses. Par ailleurs, leur du-

La broche de levage M16 proposée (BN13400). Acier de traitement, autofreinant, avec bouton et manille mobile.

rée de vie atteint généralement jusqu'à 50 ans, ce qui implique des exigences strictes lors de leur fabrication et en matière de qualité. Pour les fabriquer, des matériaux stables et d'excellente qualité sont employés. L'inconvénient : en fonction des versions, les bornes hydrantes pèsent entre 30 et 60 kg. Pour

prévenir les problèmes de santé tels que les douleurs dorsales chroniques chez les monteurs, le montage et l'installation des bornes hydrantes s'effectue à l'aide de grues ou autres engins de levage.

Néanmoins, le transport des bornes hydrantes en cours de fabrication représentait un véritable défi pour l'entreprise Hinni AG. En effet, déplacer les bornes hydrantes à moitié finies d'un point A à un point B de la production s'avérait difficile et extrêmement chronophage. L'entreprise cherchait une solution simple – mais laquelle ?



« Le recours à la broche de levage nous a beaucoup aidés, nous sommes très satisfaits de la solution de Bossard »

Témoignage de Hinni



Grâce à la manille mobile, la broche de levage peut être facilement accrochée au crochet de la grue.



Par simple pression d'un bouton, la broche de levage s'insère dans le filetage de la pièce en fonte.



La pièce est ensuite soulevée facilement, sans gros effort, avec la grue et placée à l'endroit voulu.

Lorsque Bossard a pris connaissance de la situation, nos équipes sont rapidement parvenues à une idée étonnamment simple. Nous avons recommandé au client d'utiliser une broche de levage M16 autotofreinante en acier. Une manille mobile permet un accrochage facile au crochet de la grue. Par simple pression d'un bouton, la broche de levage peut par ailleurs être insérée et retirée d'un filetage sans le moindre effort.

Nous avons immédiatement fourni des échantillons à Hinni AG pour qu'elle puisse tester la solution en production. L'idée a totalement convaincu le client : les monteurs de Hinni ont été bluffés par la simplicité de la solution proposée et par le gain de temps ainsi réalisé. Petite pièce, gros impact.

Hinni Infra Services

Hinni AG – Pionnière depuis ses débuts

Hinni AG est née il y a une trentaine d'années, suite au rachat des droits d'un brevet sur un appareil permettant d'effectuer la révision des bornes hydrantes sous pression. Depuis, la société porte fièrement le nom de l'inventeur de cet appareil : Hans-Ruedi Hinni. Cette entreprise suisse propose des services dans le domaine de la maintenance et de la révision des bornes hydrantes. Outre les parties inférieure et supérieure des bornes hydrantes, elle produit également différentes pièces de rechange et des accessoires pour les modèles de bornes utilisés en Suisse. Avec son sens du service et son époustouflante force d'innovation, Hinni AG est devenue le leader du marché et de la technologie dans ces domaines. Parmi ces créations les plus récentes figure le système de surveillance LORNO, qui soutient les services des eaux dans la surveillance de leurs bornes hydrantes et permet d'optimiser la détection des fuites à l'aide d'une alarme automatique. Depuis 2017, Hinni AG fait partie du groupe BKW / Arnold.

PROVEN PRODUCTIVITY

Une offre de service personnalisée pour Stolz



Depuis 1952, notre client STOLZ conçoit, fabrique et installe des matériels permettant aux industriels de manutentionner et transformer des produits poudreux ou granuleux : manutention mécanique, broyeurs à marteaux, presses à granuler, conditionneurs thermiques, mélangeuses, filtres de dépoussiérage.

C'est en ces mots que M. Humez, responsable achats et M. Tessier, responsable magasin ont introduit la réunion de présentation dans le cadre d'un appel d'offre portant sur l'approvisionnement et la gestion de 28 familles de produits. Parmi ces produits, de la visserie, du consommable outillage, des EPI etc. Dès lors, c'est en collaboration avec Stolz, qui nous a ouvert ses portes, que nous avons analysé l'ensemble des flux de marchandises, et d'information. Nous avons pu échanger avec chaque acteur de la chaîne d'approvisionnement, et défini ensemble des objectifs portant sur le gain de temps, mais également de place, de transparence et de réactivité.

Au magasin tout d'abord, où l'ancien système Kanban a été démonté au profit de notre système SmartBin, permettant de gérer, sur 1 100 bacs posés sur des capteurs de poids plus de 900 articles : 30 % de gain de place, consolidation de plus de 30 fournisseurs. En production a été installé plus de 1 000 balances, avec pour la majorité des articles une réduction de l'espace de plus de 50 %. Les articles sensibles, nécessitant un contrôle d'accès, ont été stockés dans notre système SmartLocker, au nombre de 3 réparties aux points stratégiques de la production.

Afin d'augmenter la productivité des approvisionneurs des lignes de production, la solution Last Mile Management a été déployée pour 2 approvisionnements quotidiens. Les quantités justes et optimisées sont alors commandées pour mise à disposition des opérateurs dans les contenants les plus petits. L'espace dédié au stockage sur les lignes est de fait minimisé au profit de la production.



Les collaborateurs du développement et de la conception de la société Stoltz ont travaillé étroitement avec l'équipe technique de Bossard France pour procéder à la réduction et à l'optimisation de l'assortiment.

Les conditions de ces changements étaient conditionnées par la possibilité de basculer les solutions Bossard sur les nouveaux produits ainsi que sur ceux déjà fabriqués pour les opérations de maintenance.

Une diminution du nombre de référence de près de 40 %. C'est le résultat d'un travail de fond qui a débuté sur les familles produits les plus utilisées et qui se poursuit à ce jour.

L'utilisation des rondelles pour les vis à tête hexagonale a fortement chuté. Sur de nombreuses référence la tête hexagonale à embase remplace désormais la vis avec rondelle, permettant en même temps de gagner en sécurité.

**« Approvisi-
onner le bon
produit au
bon endroit,
au bon moment,
à la quantité
la plus juste »**



« Nous souhaitons rationaliser notre nombre de fournisseurs et harmoniser la gestion logistique de l'ensemble de nos composants de classe C »

M. Humez, responsable achats et M. Tessier, responsable magasin

Les revêtements des garnitures vis, écrous, rondelles qui étaient majoritairement revêtues de galvanisation à chaud ont été remplacés à hauteur de 80 % par le revêtement zinc lamellaire. Une performance équivalente mais qui est beaucoup plus standard et moins coûteuse pour les éléments de fixations.

Enfin le projet de lubrification contrôlée des écrous Inoxydables a permis l'optimisation des assemblages sécuritaires par l'utilisation d'un revêtement additionnel qui permet de gagner de la tension dans l'assemblage et de diminuer les temps de montage en supprimant les problématiques de grippage sur la fixation en acier inoxydable.

L'ensemble de ces projets ATE (Assembly Technology Expert) ont été étudiés avec l'aide de notre nouveau calculateur TCO Bossard. Chaque proposition technique a fait l'objet d'un calcul de coût précis pour identifier les gains réels sur tous les centres de coûts et ainsi préciser les priorités de chaque projet.

Enfin des projets d'utilisation de rivets structurels sont à l'étude. Objectif : gagner en sécurité et réduire les temps de montage des silos dans une industrie où les temps d'installations sont sans cesse raccourcis.

Ces actions techniques s'accompagnent de formations sur la sécurité et la corrosion, sous la forme de séminaire et de webinar.

Cet accompagnement personnalisé et l'utilisation des outils ATE démontre qu'il existe des solutions aux problèmes d'assemblages et de nombreux potentiels de rationalisation restent à exploiter.

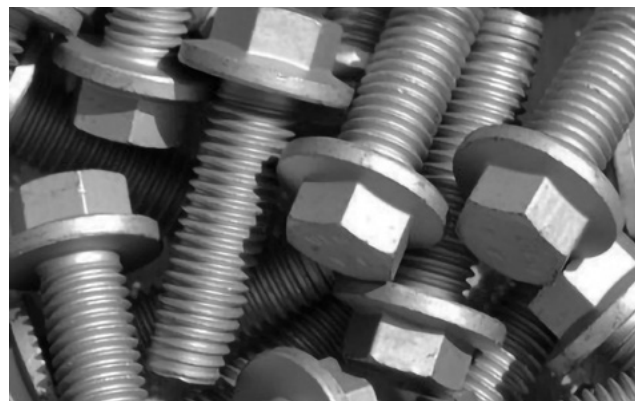

NOUS METTONS TOUT EN ŒUVRE POUR QUE VOUS PUISSIEZ PRODUIRE DE MANIÈRE CONTINUE

Assurer votre approvisionnement est notre cœur de métier, même en période difficile



LE LAST MILE MANAGEMENT AVEC LA NOUVELLE APPLICATION BOSCODE

Passez vos commandes directement depuis votre camionnette

Notre client Smart Factory Logistics « Siemens Mobility AG » avait un souhait très particulier : il voulait pouvoir réaliser ses commandes directement depuis ses camionnettes afin de toujours disposer des pièces requises sur les lieux d'intervention. Bossard a donc imaginé une solution intelligente mêlant le Last Mile Management et la nouvelle application BosCode d'ARIMS.

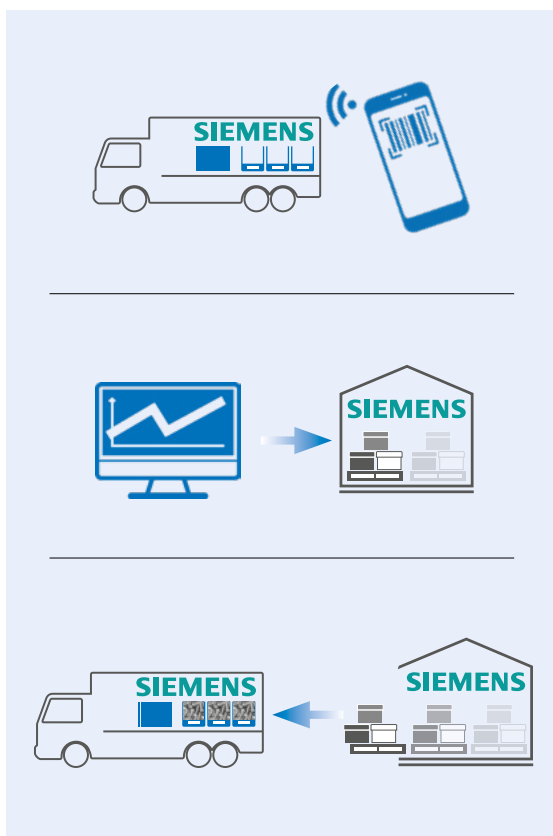

1. Les techniciens de service conduisent des camionnettes équipées de boîtes Sortimo sur lesquelles sont collées des étiquettes de codes-barres. En fonction des besoins, les techniciens passent leurs commandes via l'application BosCode.

2. Chez les employés de l'intralogistique en entrepôt, les commandes apparaissent sur la liste d'équipement numérique du Last Mile Management. Ils voient quels matériaux doivent être préparés pour quelles camionnettes et quelles tournées de livraison.

3. Les articles commandés sont amenés par l'employé de l'intralogistique dans la camionnette correspondante. Le travail des techniciens de service gagne en efficacité car ils disposent toujours des pièces nécessaires sur les lieux d'intervention.

Avec cette nouvelle solution, les flux de matériels peuvent être optimisés pour répondre aux besoins de la production de masse du client.

Plus d'informations sur le Last Mile Management associé à la nouvelle application BosCode d'ARIMS :



www.bossard.com