

Originalbetriebsanleitung  
Original operating instructions  
Manuel d'utilisation d'origine  
Instrucciones originales de uso  
Manual de instruções original  
Istruzioni per l'uso originali  
Originele gebruikershandleiding  
Original driftsvejledning  
Original bruksanvisning  
Original bruksanvisning  
Alkuperäinen käyttöohje  
Πρωτότυπες οδηγίες χρήσης  
Orijinal işletme kılavuzu  
Oryginalna instrukcja eksploatacji  
Originální návod k obsluhu  
Originálny návod na obsluhu  
Eredeti üzemeltetési útmutató  
Оригина́л руково́дства по  
эксплуатации  
Manual de utilizare original  
Оригина́лно ръководство за  
експлоатация  
Originalno uputstvo za rad  
Originalno uputstvo za rad  
Originalne upute za uporabu  
Originalna navodila za uporabo  
Originalaalkasutusjuhend  
Originālā ekspluatācijas  
rokasgrāmata  
Originali instrukcija

Deutsch	Česky
English	Slovensky
Français	Magyar
Español	Русский
Português	Română
Italiano	Български
Nederlands	srpski
Dansk	Bosanski
Svenska	Hrvatski
Norsk	Slovenščina
Suomi	Eesti
Ελληνικά	Latviski
Türkçe	Lietuvių
Polski	

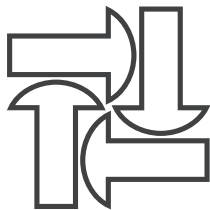

# HONSEL

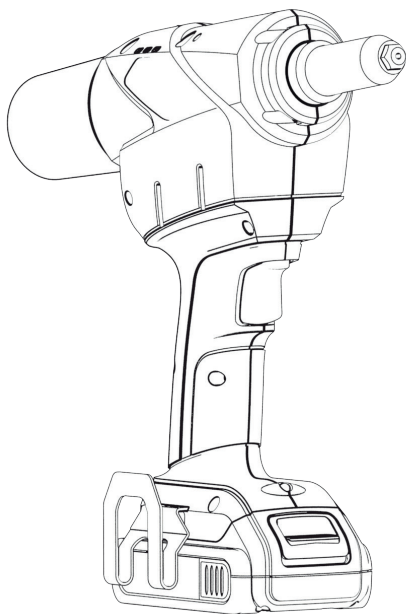

**Rivdom**  
CORDLESS RIVETING TOOLS

Rivdom eBZ ZERO  
Rivdom ONE  
Rivdom eBZ 2

Rivdom eBZ 3  
Rivdom eBZ D

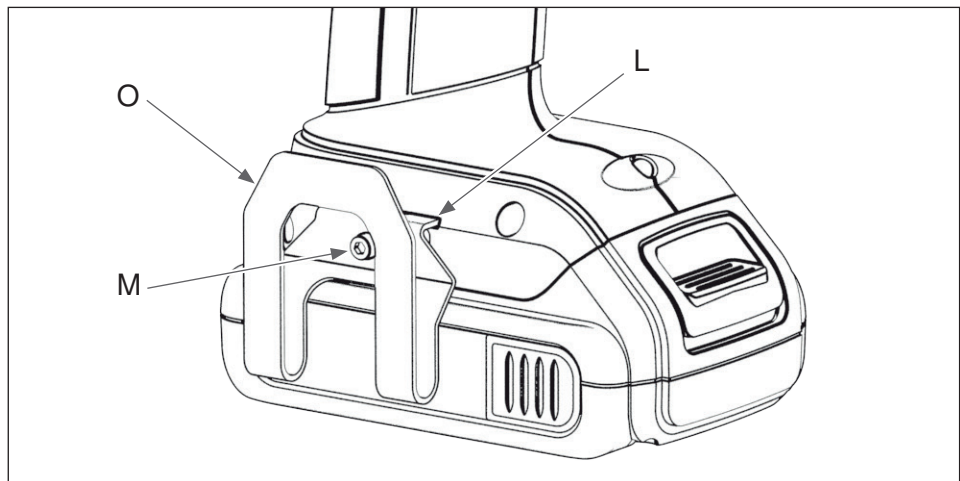
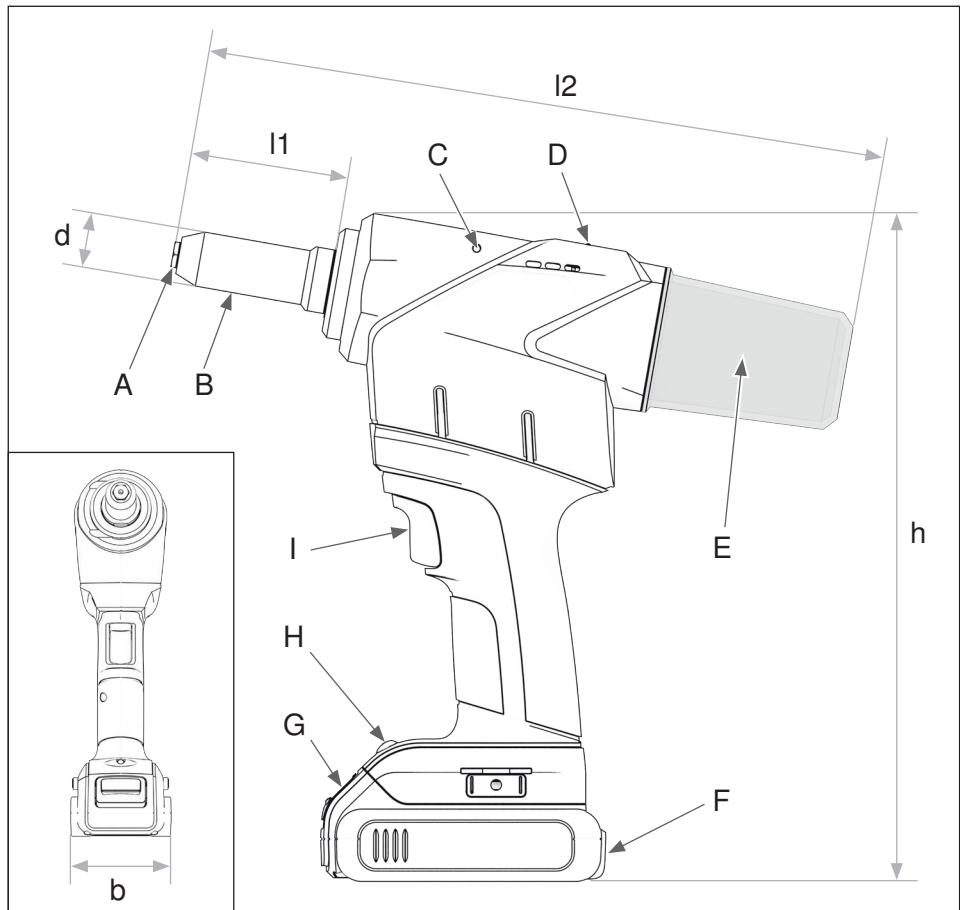

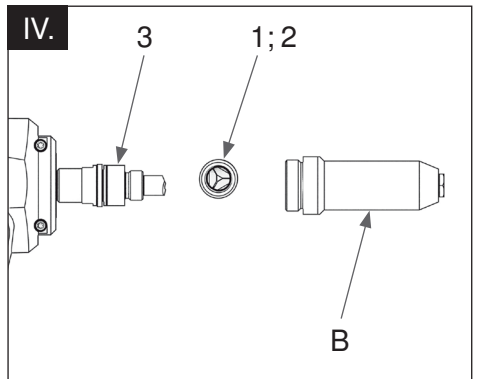
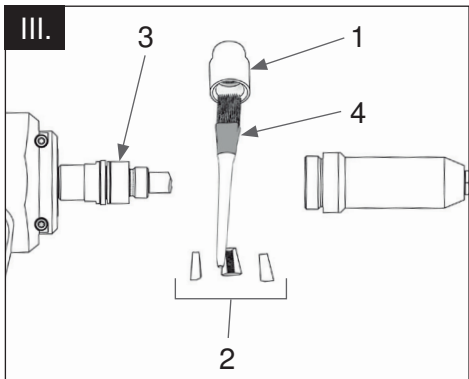
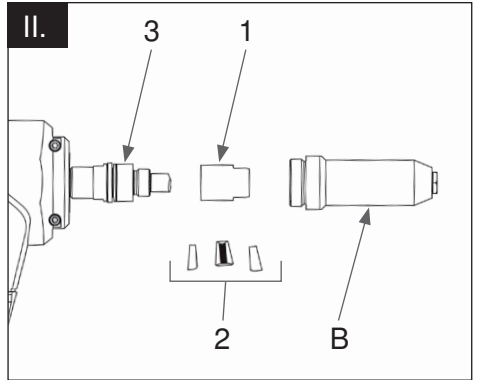
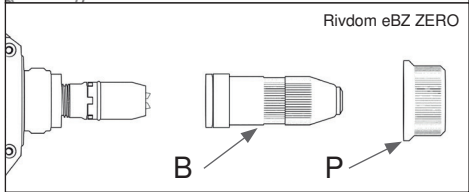
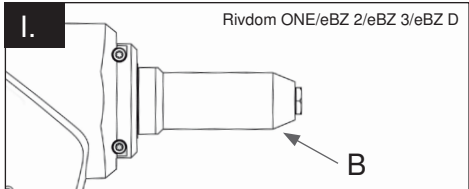
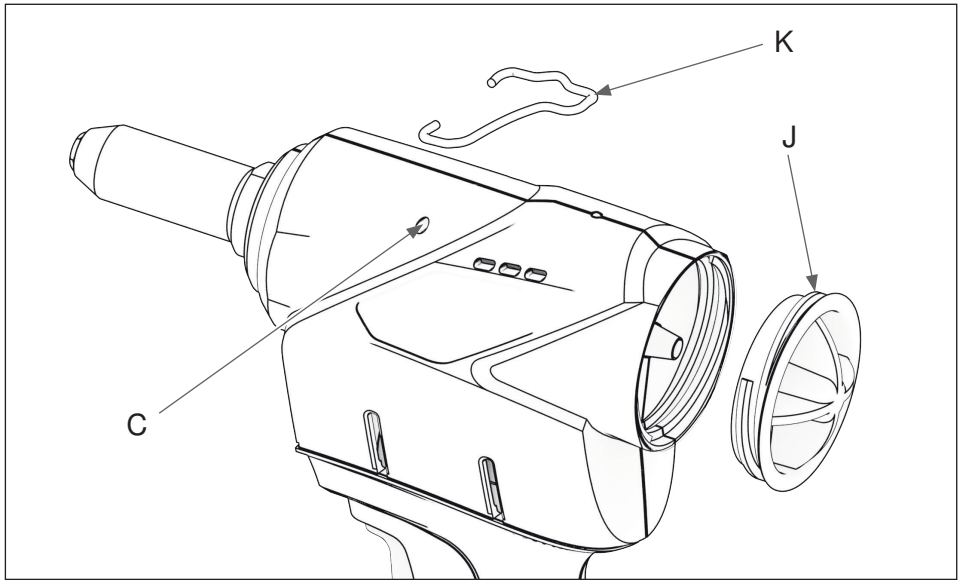



## LIEFERUMFANG

1. Setzgerät
2. Mundstückbox mit Mundstücken
3. Maulschlüssel zum Wechseln der Mundstücke
4. Auffangbehälter
5. Abdeckkappe
6. Aufhängebügel
7. Gürtelclip
8. Akku mit Ladestandanzeiger (optional mit zwei Akkus)
9. Universal-Schnellladegerät
10. Anschlusskabel mit Kaltgerätestecker
11. Bedienungsanleitung
12. L-Boxx (optional in Kartonverpackung) mit Einlage

## SICHERHEITSHINWEISE

### SYMBOLERKLÄRUNG DER SICHERHEITSHINWEISE / PIKTOGRAMME

	Dieses Symbol weist darauf hin, dass Gefahren für Leben und Gesundheit von Personen bestehen.
	Vorsicht: Wichtiger Sicherheitshinweis oder Vorschrift die unbedingt beachtet werden muß, um Gefahren und / oder Schäden an Mensch oder Maschine zu vermeiden!
	Schutzbrille tragen!
	Vor Inbetriebnahme die Betriebsanleitungen und Sicherheitshinweise lesen und beachten!
	Netzstecker ziehen
	Allgemein zu beachten

## ALLGEMEINE SICHERHEITSHINWEISE



Lesen Sie alle Sicherheitshinweise und Anweisungen. Bewahren Sie alle Sicherheitshinweise und Anweisungen für die Zukunft auf.



Versäumnisse bei der Einhaltung der Sicherheitshinweise und Anweisungen können elektrischen Schlag, Brand und/oder schwere Verletzungen verursachen.

## ARBEITSPLATZSICHERHEIT



Halten Sie Ihren Arbeitsbereich sauber und gut beleuchtet. Unordnung oder unbeleuchtete Arbeitsbereiche können zu Unfällen führen.

Arbeiten Sie mit dem Setzgerät nicht in explosionsgefährdeter Umgebung, in der sich brennbare Flüssigkeiten, Gase oder Stäube befinden. Setzgeräte erzeugen Funken, die den Staub oder die Dämpfe entzünden können.

Halten Sie Kinder und andere Personen während der Benutzung des Setzgerätes fern. Bei Ablenkung können Sie die Kontrolle über das Gerät verlieren.

## ELEKTRISCHE SICHERHEIT



Der Anschlussstecker des Setzgerätes muss in die Steckdose passen. Der Stecker darf in keiner Weise verändert werden. Verwenden Sie keine Adapterstecker gemeinsam mit schutzgeerdeten Setzgeräten. Unveränderte Stecker und passende Steckdosen verringern das Risiko eines elektrischen Schlages.

Vermeiden Sie Körperkontakt mit geerdeten Oberflächen wie von Rohren, Heizungen, Herden und Kühlschränken. Es besteht ein erhöhtes Risiko durch elektrischen Schlag, wenn Ihr Körper geerdet ist.

Halten Sie Setzgeräte von Regen oder Nässe fern. Das Eindringen von Wasser in ein Setzgerät erhöht das Risiko eines elektrischen Schlages.

Zweckentfremden Sie das Kabel nicht, um das Setzgerät zu tragen, aufzuhängen oder um den Stecker aus der Steckdose zu ziehen. Halten Sie das Kabel fern von Hitze, Öl, scharfen Kanten oder sich bewegenden Geräteteilen. Beschädigte

oder verwickelte Kabel erhöhen das Risiko eines elektrischen Schlages.

Wenn Sie mit einem Setzgerät im Freien arbeiten, verwenden Sie nur Verlängerungskabel, die auch für den Außenbereich geeignet sind. Die Anwendung eines für den Außenbereich geeigneten Verlängerungskabels verringert das Risiko eines elektrischen Schlages.

Wenn der Betrieb des Setzgerätes in feuchter Umgebung nicht vermeidbar ist, verwenden Sie einen Fehlerstromschutzschalter. Der Einsatz eines Fehlerstromschutzschalters vermindert das Risiko eines elektrischen Schlages.

## SICHERHEIT VON PERSONEN



Seien Sie aufmerksam, achten Sie darauf, was Sie tun, und gehen Sie mit Vernunft an die Arbeit mit einem Setzgerät.

Benutzen Sie kein Setzgerät, wenn Sie müde sind oder unter dem Einfluss von Drogen, Alkohol oder Medikamenten stehen. Ein Moment der Unachtsamkeit beim Gebrauch des Setzgerätes kann zu ernsthaften Verletzungen führen.



Tragen Sie persönliche Schutzausrüstung und immer eine Schutzbrille. Das Tragen persönlicher Schutzausrüstung, wie Staubmaske, rutschfeste Sicherheitsschuhe, Schutzhelm oder Gehörschutz, je nach Art und Einsatz des Setzgerätes, verringert das Risiko von Verletzungen.

Vermeiden Sie eine unbeabsichtigte Inbetriebnahme. Vergewissern Sie sich, dass das Setzgerät ausgeschaltet ist, bevor Sie es an die Stromversorgung und/oder die Batterie (F) anschließen, es aufnehmen oder tragen. Wenn Sie beim Tragen des Setzgerätes den Finger am Schalter haben oder das Gerät eingeschaltet an die Stromversorgung anschließen, kann dies zu Unfällen führen.

Entfernen Sie Einstellwerkzeuge oder Schraubenschlüssel, bevor Sie das Setzgerät einschalten. Ein Werkzeug oder Schlüssel, der sich in einem drehenden Geräteteil befindet, kann zu Verletzungen führen.

Vermeiden Sie eine abnormale Körperhaltung.

Sorgen Sie für einen sicheren Stand und halten Sie jederzeit das Gleichgewicht. Dadurch können Sie das Setzgerät in unerwarteten Situationen besser

kontrollieren.

Tragen Sie geeignete Kleidung. Tragen Sie keine weite Kleidung oder Schmuck. Halten Sie Haare, Kleidung und Handschuhe fern von sich bewegenden Teilen. Lockere Kleidung, Schmuck oder lange Haare können von sich bewegenden Teilen erfasst werden.



Wenn die Auffangbehälter montiert werden, vergewissern Sie sich, dass diese korrekt montiert sind und richtig verwendet werden. Das Überbrücken des Sicherheitsschalters ist verboten.

## ABMESSUNG UND BESCHREIBUNG DER GERÄTE

- A Mundstück
- B Vordere Hülse
- C Loch für Aufhängebügel
- D Rote/gelbe/grüne LED
- E Auffangbehälter
- F Akku mit Ladestandsanzeige
- G Akku Ver-/Entriegelung
- H Setzstellenbeleuchtung (weiße LED (H))
- I Ein-/Ausschalter

	eBZ ZERO	ONE	eBZ 2 eBZ D eBZ 3
d	21 mm	23 mm	23 mm
l1*	64 mm	66 mm	79 mm
l2**	240/185 mm	281/226 mm	310/255 mm
h	275 mm	275 mm	283 mm
b	68 mm	76 mm	76 mm

\* Rivdom eBZ 3: Vordere Hülse (B) kann je nach Ausrüstung vom Standard abweichen  
Rivdom eBZ 2/eBZ D: Kann je nach Ausrüstungsatz vom Standard abweichen

\*\* mit/ohne Auffangbehälter

# TECHNISCHE DATEN

	eBZ ZERO	ONE	eBZ 2	eBZ 3 eBZ D
Nom. Arbeitsbereich Verbinder [Ø mm]	2,4 - 4,0	2,4 - 5,0	4,8 - 6,4	6,4 - 9,8
Max. Dorndurchmesser [mm]	3,4	3,4	4,8	4,0 - 6,15
Gerätegewicht inkl. Batterie [Kg]	1,3	1,8	2,0	2,1
Gesamthub [mm]	20	21	30	
Antrieb (DC / BLDC)	BLDC	DC	BLDC	BLDC
Zugkraft [N]	8.500	10.000	20.000	24.000
Geräuschemission LpA / K // LWA / K [dB]	<65 / 3 // <76 / 3			
Vibrationen ah / K [m/s <sup>2</sup> ]	< 2,5 / 1,5			
Wartungsintervall [Stück Verbinder]	300.000	100.000	300.000	
Batterie [V]	12	16	20	
Batterie [Ah]	2 / 4			
Batteriezellen [Anzahl]	3	4	5	
Batteriegewicht [Kg]	0,23	0,32	0,37	
Batterie-Arbeits-Temperatur [°C]	-5 - 45			
Ladegerät Eingangsspannung [VAC / Hz]	100 b - 240 / 50 - 60			
Ladegerät Ausgangsspannung [VDC]	7,0 - 21,0			
Ladegerät Ausgangsstrom [Ah]	4			
Ladegerät-Arbeits-Temperatur [°C]	0 - 40			
Ladegerät Ladezeit 90% / 100% [Min.]	22 / 30			
Ladegerät Gewicht ohne Kabel [Kg]	0,55			

## VERWENDUNG UND BEHANDLUNG DES SETZGERÄTES



Überlasten Sie das Gerät nicht. Verwenden Sie für Ihre Arbeit das dafür bestimmte Setzgerät. Mit dem passenden Setzgerät arbeiten Sie besser und sicherer im angegebenen Leistungsbereich.

Benutzen Sie kein Setzgerät, dessen Schalter defekt ist. Ein Setzgerät, das sich nicht mehr ein- oder ausschalten lässt, ist gefährlich und muss repariert werden.



Ziehen Sie den Stecker aus der Steckdose und/oder entfernen Sie die Batterie (F), bevor Sie Geräteeinstellungen vornehmen, Zubehörteile wechseln oder das Gerät weglegen. Diese Vorsichtsmaßnahme verhindert den unbeabsichtigten Start des Setzgerätes.

Bewahren Sie unbenutzte Setzgeräte außerhalb der Reichweite von Kindern auf. Lassen Sie Personen das Gerät nicht benutzen, die mit diesem nicht vertraut sind oder diese Anweisungen nicht gelesen haben. Setzgeräte sind gefährlich, wenn sie von unerfahrenen Personen benutzt werden.

Pflegen Sie das Setzgerät mit Sorgfalt. Kontrollieren Sie, ob bewegliche Teile einwandfrei funktionieren und nicht klemmen, ob Teile gebrochen oder so beschädigt sind, dass die Funktion des Setzgerätes beeinträchtigt ist.

Lassen Sie beschädigte Teile vor dem Einsatz des Gerätes reparieren. Viele Unfälle haben ihre Ursache in schlecht gewarteten Setzgeräten.

Verwenden Sie Setzgerät, Zubehör, Einsatzwerkzeuge usw. entsprechend diesen Anweisungen. Berücksichtigen Sie dabei die Arbeitsbedingungen und die auszuführende Tätigkeit. Der Gebrauch

von Setzgeräten für andere als die vorgesehenen Anwendungen kann zu gefährlichen Situationen führen.

## VERWENDUNG UND BEHANDLUNG DES AKKUS



Laden Sie die Akkus (F) nur in Ladegeräten auf, die vom Hersteller empfohlen werden. Für ein Ladegerät, das für eine bestimmte Art von Akkus geeignet ist, besteht Brandgefahr, wenn es mit anderen Akkus verwendet wird.

Verwenden Sie nur die dafür vorgesehenen Akkus in den Setzgeräten. Der Gebrauch von anderen Akkus kann zu Verletzungen und Brandgefahr führen.

Halten Sie die nicht benutzte Akkus (F) fern von Büroklammern, Münzen, Schlüsseln, Nägeln, Schrauben oder anderen kleinen Metallgegenständen, die eine Überbrückung der Kontakte verursachen könnten. Ein Kurzschluss zwischen den Akkukontakten kann Verbrennungen oder Feuer zur Folge haben.

Bei falscher Anwendung oder Beschädigung kann Flüssigkeit aus dem Akku (F) austreten. Vermeiden Sie den Kontakt damit. Bei zufälligem Kontakt mit Wasser abspülen. Wenn die Flüssigkeit in die Augen kommt, nehmen Sie zusätzlich ärztliche Hilfe in Anspruch. Austretende Akkuklüssigkeit kann zu Hautreizungen oder Verbrennungen führen.

## SERVICE



Lassen Sie Ihr Setzgerät nur von qualifiziertem Fachpersonal und nur mit Original-Ersatzteilen reparieren. Damit wird sichergestellt, dass die Sicherheit des Setzgerätes erhalten bleibt.

## ERSTE INBETRIEBNAHME

### AKKU LADEN

Hinweis: Der Akku (F) wird teilgeladen ausgeliefert. Um die volle Leistung des Akkus (F) zu gewährleisten, laden Sie vor dem ersten Einsatz den Akku (F) vollständig im Ladegerät auf. Beachten Sie hierzu die Hinweise über den Ladezustand auf dem Ladegerät. Der Li-Ionen-Akku (F) kann jederzeit aufgeladen werden, ohne die Lebensdauer zu verkürzen. Eine Unterbrechung des Ladevorganges schädigt den Akku (F) nicht. Das Ladegerät ist mit einer Temperaturüberwachung ausgestattet, welche ein Aufladen nur im Temperaturbereich zwischen 0 °C und 40 °C zulässt.

### SETZGERÄT VORBEREITEN

Setzen Sie den Auffangbehälter (E), durch rechts drehen, auf. Schieben Sie den Akku (F) von vorne in den Fuß des Setzgerätes ein und stellen Sie sicher, dass der Akku (F) eingerastet ist.

#### Rivdom eBZ ZERO

Drücken Sie den Auslöser (I) und halten Sie diesen gedrückt. Wechseln Sie das passende Mundstück (A) für den Verbinder den Sie setzen wollen. Nachdem Wechseln des Mundstücks lassen Sie den Auslöser los.

#### Rivdom ONE

Drücken Sie den Auslöser (I) und halten Sie diesen gedrückt. Mit dem beiliegenden Maulschlüssel wechseln Sie das passende Mundstück (A) für den Verbinder den Sie setzen wollen. Nachdem Wechseln des Mundstücks lassen Sie den Auslöser los.

#### Rivdom eBZ 2 / eBZ 3 / eBZ D

Drücken Sie den Auslöser (I) und halten Sie diesen für 5 Sekunden gedrückt (siehe Kapitel Erweiterte Auslöserfunktionen). Wechseln Sie das passende Mundstück (A) für den Verbinder den Sie setzen wollen. Nachdem Wechseln des Mundstücks betätigen Sie den Auslöser erneut.

Das Setzgerät verfügt über weitere Funktionen, die über den Auslöser gesteuert werden.

# MIT DEM GERÄT ARBEITEN

## VERBINDER SETZEN

Führen Sie den Verbinderdorn des Verbinders in das Mundstück (A) ein. Führen Sie jetzt den Verbinder in die zu verbindenden Bauteile ein. Für ein gutes Setzergebnis stellen Sie sicher, dass die Bauteile und der Kopf des Verbinders ohne Spalt aufeinander liegen. Betätigen Sie den Auslöser bis der Verbinderdorn abgerissen ist. Halten Sie das Setzgerät so, dass der Auffangbehälter nach unten zeigt um sicher zu stellen, dass der abgerissene Verbinderdorn in den Auffangbehälter fällt.

Wenn Sie mit der Abdeckkappe arbeiten, halten Sie nach jedem gesetzten Verbinder das Gerät mit dem Mundstück (A) nach unten um sicher zu stellen, dass der abgerissene Verbinderdorn nach vorne aus dem Gerät fällt. Verwenden Sie keine Fest- oder Rückhaltungsmundstücke zusammen mit der Abdeckkappe. Dies wird zur Beschädigung des Gerätes führen!

## ERWEITERTE AUSLÖSERFUNKTIONEN RIVDOM ALLE (NICHT RIVDOM ONE)

Das Setzgerät verfügt über zwei weitere Funktionen, die über den Auslöser gesteuert werden.

- 1. Service Position (eBZ 2 / eBZ 3 / eBZ D):** Drücken Sie den Auslöser (I) für 5 Sekunden (bis die weiße LED (H) am Gerät mit 1/sec anfängt zu blinken) und lassen diesen los. Das Setzgerät bleibt in der hinteren Position stehen. Jetzt können einfach das Mundstück (A) gewechselt oder der Spannmechanismus gewartet werden. Betätigen Sie kurz den Auslöser und das Gerät fährt in die Ausgangsposition zurück.
- 2. Auto- und Manual-Mode:** Im Manual-Mode halten Sie den Auslöser beim Setzvorgang des Verbinders so lange gedrückt bis der Verbinderdorn abgerissen ist. Im Auto-Mode brauchen Sie den Auslöser nur kurz anzutippen und das Gerät steuert den Setzprozess selbst. Um von einem Mode in den Anderen zu schalten, halten Sie den Auslöser 10 Sekunden gedrückt (bis die weiße LED (H) am Gerät mit 2/sec anfängt zu blinken) und lassen diesen los. Betätigen Sie kurz den Auslöser und das Gerät fährt in die Ausgangsposition zurück.
- 3. Ausschalten der Zählvorrichtung (eBZ ZERO):** Nach 100 Verbindern fordert das Setzgerät durch wechselseitiges Blinken der gelben und roten LED (D) auf, den Auffangbehälter zu leeren. Um diese Funktion ab- oder

anzuschalten, halten Sie den Auslöser für 20 Sekunden gedrückt. Die gelbe und rote LED (D) blinkt. Die weiße LED (H) im Fuß zeigt an, ob die Funktion ein- oder ausgeschaltet wird. Leuchtet die weiße LED (H) durchgängig, wird die Funktion ausgeschaltet. Blinkt die weiße LED (H), wird die Funktion eingeschaltet.

## STÖRUNGEN/MELDUNGEN

Bei Verwendung von Verbindern, die über der angegebenen Leistung des Gerätes liegen, stoppt das Gerät und die rote LED (D) leuchtet und fährt in die Ausgangsposition zurück. Warten Sie bis die LED (D), danach können Sie weiterarbeiten.

Bei entladenem Akku (F) wird das Setzgerät durch eine Schutzschaltung gesichert. Das Setzgerät beendet den Zyklus und stoppt. Die LED (D) leuchtet gelb. Wechseln Sie jetzt den leeren gegen einen geladenen Akku (F). Die gelbe LED (D) erlischt und Sie können weiterarbeiten.

Wird eine falsche Batterie eingesetzt, leuchtet die LED (D) im Wechsel rot und gelb (eBZ ZERO: rot und grün). Bitte wechseln Sie den Akku gegen einen Akku mit der korrekten Spannung (F). Die LED (D) erlischt und Sie können weiterarbeiten.

### Rivdom eBZ ZERO

Bei jeder Meldung ertönt ein Signalton.

Leuchten die LED (D) im Wechsel rot und gelb, leeren Sie bitte den Auffangbehälter.

Damit die Zählfunktion zurückgesetzt wird, ist es notwendig den Auffangbehälter für min. 2 Sekunden zu entfernen.

Leuchten die LED (D) im Wechsel grün, rot und gelb, ist ein Service notwendig.

Diese Meldung wiederholt sich alle 100 Setzvorgänge bzw. nach einem Neustart des Setzgerätes.

Bitte schicken Sie das Gerät an eine autorisierte Servicestelle.

## STIFTSICHERUNG

Alle Setzgeräte sind mit einem Sicherheitsschalter, der so genannten Stiftsicherung ausgerüstet und entsprechen somit auch der Maschinenrichtlinie. Hierdurch wird verhindert, dass das Gerät ohne Auffangbehälter (E) betrieben werden kann.

Betreiben Sie niemals das Gerät ohne Auffangbehälter (E) oder Abdeckkappe (J). Überbrücken Sie niemals den Sicherheitsschalter. Sollten Sie an beengten Stellen arbeiten müssen, so können Sie anstatt des Auffangbehälters (E) die Abdeckkappe (J) aufsetzen. Wenn Sie mit der Abdeckkappe



(J) arbeiten, halten Sie nach jedem gesetzten Verbinder das Gerät mit dem Mundstück (A) nach unten um sicher zu stellen, dass der abgerissene Verbinderdorn nach vorne aus dem Gerät fällt. Verwenden Sie keine Fest- oder Rückhalte-mundstücke zusammen mit der Abdeckkappe (J). Dies wird zur Beschädigung des Gerätes führen!

## AUFHÄNGEBÜGEL

Sollten Sie das Gerät an einem Balancer benutzen wollen, können Sie den mitgelieferten Aufhängebügel (K) in die beiden dafür vorgesehenen Bohrungen (C) einsetzen. Achten Sie darauf, dass Sie den Aufhängebügel (K) nicht zu weit auseinanderziehen damit er seine Spannung nicht verliert. Prüfen Sie, bevor Sie das Gerät aufhängen, ob der Aufhängebügel (K) fest sitzt.

## GERÄTE-SERVICE

Um eine einwandfreie Funktion des Gerätes zu gewährleisten sollten Sie das Gerät über Ihren Händler oder direkt an eine Servicestelle schicken.

Was?	ONE	eBZ ZERO	eBZ 2 eBZ 3 eBZ D	Wer?
Optische Kontrolle des Gerätes	Täglich			Anwender
Akku Ladestand	Täglich			Anwender
Festsitz der Spannhülse prüfen und nachziehen	Täglich	Täglich*	Täglich*	Anwender
Reinigen und fetten des Spannmechanismus	Zwischen 1.000 bis 10.000 je nach Verbindertyp			Anwender
Wechseln der Spannbacken	Wenn der Verbinder nicht mehr in einem Zug gesetzt werden kann			Anwender
Wechseln des Mundstücks	alle 25.000 bis 50.000 Verbinder			Anwender
Inspektion**	100.000 oder einmal alle 12 Monate	300.000 oder einmal alle 18 Monate	300.000 oder einmal alle 12 Monate	HONSEL-Service

\* Wenn Ihr Setzgerät einen Schnellverschluss besitzt. Auf das Einrasten achten.

\*\* Die Inspektion umfasst die Kontrolle, Wartung und ggf. Reparatur oder Austausch aller Gerätekomponenten wie z.B. Getriebe, Motor und Elektronik.

## GÜRTELCLIP

Befestigen Sie den Gürtelclip (O) mittels der Schraube (M) am Fuß des Gerätes. An beiden Seiten des Gerätes ist am Fuß ein entsprechendes Gewinde und zwei Schlitze (L) im Gehäuse eingelassen. Prüfen Sie regelmäßig ob der Clip (O) noch fest sitzt, sonst ziehen Sie die Schraube (M) nach.

## WARTUNG UND SERVICE

Spannbacken müssen je nach Verbinderdornmaterial, Abrisskraft und Oberfläche regelmäßig gereinigt und getauscht werden.

---

### WARTEN UND WECHSELN DER SPANNBACKEN

---

Setzgerät durch Drücken des Auslösers (I) in die hintere Position fahren. Weiter siehe Abbildung I – IV bzw. Beschreibung:

#### Rivdom ONE / eBZ 2 / eBZ 3 / eBZ D

Lösen und entfernen Sie die vordere Hülse (B) mit einem Maulschlüssel SW 27.

Besitzt Ihr Setzgerät den optionalen Schnellverschluss, bitte mit Schritt II b) fortfahren.

- IV a) Lösen und entfernen Sie mit zwei Maulschlüsseln SW 17 die Spannhülse (1) vom Adapter (3) und entnehmen Sie die 3-teiligen Spannbacken (2) aus der Spannhülse (1). Reinigen Sie die Spannbacken (2) und prüfen Sie den Verschleiß. Tauschen Sie die Spannbacken (2) ggf. aus.
- b) Schieben Sie die Sperre (3) entgegen der Feder in Richtung Gerät. Jetzt können Sie die Spannhülse (1) abschrauben und die Spannbacken (2) entnehmen. Reinigen Sie die Spannbacken (2) und prüfen Sie den Verschleiß. Tauschen Sie die Spannbacken (2) ggf. aus.
- V Reinigen Sie die Spannhülse (1) von innen und außen. Fetten Sie die Spannhülse (1) mit einem Pinsel (4) mit Graphitfett leicht von innen ein.
- VI Setzen Sie die Spannbacken (2) in die Spannhülse (1) ein.  
Montieren Sie die Spannhülse (1) mit den Spannbacken (2) wieder auf den Adapter (3) und anschließend die vordere Hülse (B).

**Wichtig:** Ziehen Sie die Spannhülse mit Hilfe von zwei Maulschlüsseln SW 17 fest mit ~22 Nm an, ansonsten kann das Getriebe zerstört werden!

#### Rivdom eBZ ZERO

- I Überwurfmutter (P) abschrauben und vordere Hülse (B) lösen.
- II Schieben Sie die Sperre (3) entgegen der Feder in Richtung Gerät. Jetzt können Sie die Spannhülse (1) abschrauben und die Spannbacken (2) entnehmen. Reinigen Sie die Spannbacken (2) und prüfen Sie den Verschleiß. Tauschen Sie die Spannbacken (2) ggf. aus.

- III Reinigen Sie die Spannhülse (1) von innen und außen. Fetten Sie die Spannhülse (1) mit einem Pinsel (4) mit Graphitfett leicht von innen ein.
- IV Setzen Sie die Spannbacken (2) in die Spannhülse (1) ein. Die Montage erfolgt in umgekehrter Reihenfolge.

---

### UNIVERSAL-SCHNELLLADEGERÄT

---

Schließen Sie das Ladegerät mit dem mitgelieferten Kabel an. Schieben Sie den Akku (F) vorsichtig und ohne Gewalt in die Halterung. Entnehmen Sie den Akku (F) auf gleiche Weise. Das Universal-Schnellladegerät lädt alle Akkus (F) mit den Spannungen 12 / 16 / 20V in 30 Minuten, 90 % sind nach ca. 22 Minuten geladen. Beachten Sie hierzu die entsprechenden Anzeigen auf Ihrem Ladegerät.

Die für die Setzgeräte Li-Ionen Akkus (F) verwendeten Zellen sind hochwertig und neuester Technologie. Li-Ionen Zellen haben ihre optimale Lade- und Entladetemperatur bei 25°C. Unter und über 25 °C kann keine vollständige Lade- bzw. Entladekapazität erreicht werden.

Benutzen Sie nur das mitgelieferte Anschlusskabel für Kaltgerätestecker. Es stehen unterschiedliche Länderausführungen zur Verfügung.

Laden Sie nur die zum Gerät gehörigen Akkus des Herstellers.

Laden Sie nur in einem Temperaturbereich zwischen 0 und 40 °C.

Das Ladegerät ist für den Betrieb im Bereich von 100 - 240 V, 50-60 Hz und max. 2.0 A ausgelegt.

---

### AKKU

---

Der Akku (F) hat eine Ver-/Entriegelung (G) an der Vorderseite. Zum Einlegen oder Entnehmen des Akkus aus dem Gerät, drücken Sie die Ver-/Entriegelung nach unten und schieben Sie den Akku (F) in den Geräterfuß, bzw. ziehen Sie sie heraus.

Benutzen Sie den Akku (F) im Setzgerät nur im zugelassenen Temperaturbereich von -5 bis 45 °C. Laden Sie den Akku (F) nur in einem Temperaturbereich zwischen 0 und 40 °C.

Verwenden Sie nur das zugelassene Ladegerät. Schließen Sie den Akku (F) niemals kurz. Bei äußeren Beschädigungen benutzen Sie den Akku (F) nicht mehr.

Halten Sie den Akku (F) von Feuchtigkeit und Flüssigkeiten fern.

Entsorgen Sie den Akku (F) fachgerecht.

---

## AKKU-LAGERUNG

---

Schützen Sie den Akku (F) vor Feuchtigkeit und Wasser. Lagern Sie den Akku (F) nur im optimalen Temperaturbereich von -30 °C bis 25 °C. Ohne aufzuladen können Sie die Akkus (F) wie folgt lagern: Lagerungsdauer zwischen -30 bis +25 °C – 1,5 Jahre

Lagerungsdauer zwischen +25 bis +45 °C – 3 Monate

Lagerungsdauer zwischen +45 bis +60 °C – 1 Monat

Lassen Sie den Akku (F) z. B. im Sommer nicht im Auto liegen.

Eine wesentlich verkürzte Betriebszeit nach der Aufladung zeigt an, dass der Akku (F) verbraucht ist und ersetzt werden muss.

Beachten Sie die Hinweise zur Entsorgung.

---

## ENTSORGUNG AKKU

---

Li-Ion: Werfen Sie den Akku (F) nicht in den Hausmüll, ins Feuer oder ins Wasser. Akkus (F) werden gesammelt, recycelt oder auf umweltfreundliche Weise entsorgt.

Nur für EU-Länder:

Gemäß der Richtlinie 91/157/EWG müssen defekte oder verbrauchte Akkus (F) recycelt werden.

Nicht mehr gebrauchsfähige Akkus (F) können beim Hersteller abgegeben werden.

---

## ENTSORGUNG SETZGERÄT UND SCHNELLLADEGERÄT

---

Setzgeräte, Ladegeräte, Zubehör und Verpackungen sollen einer umweltgerechten Wiederverwertung zugeführt werden.

Nur für EU-Länder:

Werfen Sie Setzgeräte nicht in den Hausmüll!

Gemäß der Europäischen Richtlinie 2002/96/EG über Elektro- und Elektronik-Altgeräte und ihrer Umsetzung in nationales Recht müssen nicht mehr gebrauchsfähige Setzgeräte getrennt gesammelt und einer umweltgerechten Wiederverwertung zugeführt werden.

---

## ZUBEHÖR UND AUSRÜSTUNG SETZGERÄTE

---

Für die Setzgeräte gibt es eine Reihe von Zubehör wie verlängerte vordere Hülsen, größere Aufnahmehalter, Andrückkontrolle, Mundstücke und spezielle Ausrüstungssätze für andere Verbinder wie Dichtstopfen, Schließringbolzen etc. Fordern Sie diese Info bitte direkt bei dem Hersteller an!

Hersteller:  
HONSEL Distribution GmbH & Co.  
Friedrich-Wöhler-Str. 44  
24536 Neumünster  
Deutschland

erklärt hiermit, dass folgendes Produkt:

Setzgerät	Ab Seriennummer
Rivdom eBZ ZERO	2021.A28007
Rivdom ONE	2101.A13000
Rivdom eBZ 2	2048.A14001
Rivdom eBZ 3	1802.15011
Rivdom eBZ D	1802.15011

den folgenden einschlägigen Bestimmungen entspricht:

**EG-Maschinenrichtlinie 2006/42/EG-Annex I**  
**EMV-Richtlinie 2014/30/EU**  
**RoHS-Richtlinie 2011/65/EU**  
**Batterie-Richtlinie 2006/66/EU**

Wird das Gerät ohne unser Wissen und Einverständnis verändert, erlischt diese EG-Konformitätserklärung.

Wichtigste angewendete harmonisierte Normen:

**EN 60745-1:2009+A11:2010,**  
**EN 55014-1:2006 +A1:2009+A2:2011,**  
**EN 55014-2:2015,**  
**IEC 62321:2013,**  
**EN 62133:2013.**

Name des Dokumentenbeauftragten:  
HONSEL Distribution GmbH & Co.  
Adresse des Dokumentenbeauftragten:  
siehe Adresse Hersteller

Neumünster, 2021-01-01

  
Alexander Siefert  
(Geschäftsführer)

Hersteller:  
HONSEL Distribution GmbH & Co.  
Friedrich-Wöhler-Str. 44  
24536 Neumünster  
Deutschland

erklärt hiermit, dass folgendes Produkt:

Produktbezeichnung:  
Universal-Schnellladegerät,  
Art. Nr. 321.500.000.001

den folgenden einschlägigen Bestimmungen entspricht:

**EU-Niederspannungsrichtlinie 2014/35/EU**  
**EMV-Richtlinie 2014/30/EU**  
**RoHS-Richtlinie 2011/65/EU**

Wird das Gerät ohne unser Wissen und Einverständnis verändert, erlischt diese EG-Konformitätserklärung.

Wichtigste angewendete harmonisierte Normen:

**EN 60335-1:2012+A11:2014,**  
**EN 60335-2-29:2004 +A2:2010,**  
**EN 55014-1:2006 +A1:2009+A2:2011,**  
**EN 55014-2:2015,**  
**EN 61000-3-2:2014,**  
**EN 61000-3-3:2013,**  
**IEC 62321:2013**

Gültig ab Baujahr 2021 und Seriennummer:  
173100001

Neumünster, 2021-01-01

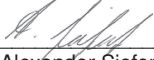
  
Alexander Siefert (  
Geschäftsführer)







# English

## SCOPE OF DELIVERY

1. Setting tool
2. Nosepiece box with nosepieces
3. Open-jaw wrench for changing the nosepieces
4. Collecting bin
5. Cover cap
6. Hanger bracket
7. Belt clip
8. Battery with state-of-charge indicator (optional-ly with two batteries)
9. Universal fast charger
10. Connecting cable with IEC power connector
11. Operating manual
12. L-Boxx (optionally in cardboard package) with inlay

## SAFETY PRECAUTIONS

### EXPLANATION OF THE SYMBOLS / PICTOGRAMS IN THE SAFETY PRECAUTIONS

	This symbol draws attention to that fact that hazards exist for the life and health of persons.
	Caution: Important safety precaution or directive that must be strictly observed in order to avoid the risk of personal injury or machine damage!
	Wear protective goggles!
	Before commissioning, read and observe the operating instructions and safety precautions!
	Remove the mains plug.
	General points to be observed.

## GENERAL SAFETY PRECAUTIONS



Read all the safety precautions and instructions. Store all safety precautions and instructions in a safe place for future reference.



Failure to observe safety precautions and instructions can result in electric shock, fire and/or serious injuries.

## SAFETY AT THE PLACE OF WORK



Keep your place of work clean and well illuminated. Untidiness or inadequately illuminated places of work can result in accidents.

Do not work with the setting tool in potentially explosive atmospheres where they may be inflammable liquids, gases or dusts. Setting tools generate sparks that could ignite the dusts or vapours.

Keep children and other persons away when working with the setting tool. If distracted, you may lose control over the tool.

## ELECTRICAL SAFETY



The plug of the setting tool must fit properly into the plug socket. The plug must not be modified in any way. Do not use adapter plugs in conjunction with earthed setting tools. Non-modified plugs and matching plug sockets reduce the risk of an electric shock.

Avoid physical contact with earthed surfaces such as those of pipes, heaters, cookers and refrigerators. There is an increased risk of electric shock if your body is earthed.

Keep setting tools away from water or rain. The ingress of water into a setting tool increases the risk of an electric shock.

Do not misuse the cable, e.g. for carrying the setting tool, for hanging up the tool or for pulling the plug out of the plug socket. Keep the cable away from heat, oil, sharp edges or moving equipment parts. Damaged or twisted cables increase the risk of an electric shock.

When using a setting tool outdoors, use only extension leads that are also suitable for outdoor use. The use of an extension lead that is suitable for

outdoor use reduces the risk of an electric shock. If the use of the setting tool in a damp environment is unavoidable, use a residual current circuit breaker. Use of a residual current circuit breaker reduces the risk of an electric shock.

## PERSONAL SAFETY



Be careful, pay attention to what you are doing and work sensibly when using a setting tool.

Do not use a setting tool when you are tired or under the influence of drugs, alcohol or medication. ONE moment of inattention when working with the setting tool can result in serious injuries.



Wear personal protective equipment and use protective goggles at all times. The wearing of personal protective equipment such as a dust mask, non-slip safety shoes, a helmet or ear protectors, depending on the type and application of the setting tool, reduces the risk of injuries.

Avoid inadvertent starting of the setting tool.

Ensure that the setting tool is switched off before connecting it to the power supply and/or attaching the battery (F), picking it up or carrying it. Having your finger on the trigger when carrying the setting tool or when connecting the setting tool to the power supply switched on can lead to accidents.

Remove the setting tools or wrenches before switching on the setting tool. A tool or wrench connected to a rotating part of the electric tool can result in injuries.

Avoid abnormal body postures.

Ensure a secure footing and maintain your balance at all times. This will enable you to control the setting tool better in unexpected situations.

Wear suitable clothing. Do not wear loose clothing or jewellery. Keep hair, clothing and gloves away from moving parts. Loose clothing, jewellery or long hair can become entangled in moving parts.



If collecting bins are fitted, ensure that they are properly connected and used correctly. By-passing of the cover cap is prohibited.

## DIMENSIONS AND DESCRIPTION OF THE TOOLS

- A Nosepiece
- B Front sleeve
- C Hole for hanger bracket
- D Red/yellow/green LED
- E Mandrel container
- F Battery with state-of-charge indicator
- G Battery lock/release (latch)
- H Setting point light (white LED (H))
- I Trigger

	eBZ ZERO	ONE	eBZ 2 eBZ D eBZ 3
d	21 mm	23 mm	23 mm
l1*	64 mm	66 mm	79 mm
l2**	240/185 mm	281/226 mm	310/255 mm
h	275 mm	275 mm	283 mm
b	68 mm	76 mm	76 mm

\*Rivdom eBZ 3: Front sleeve (B) may differ from the standard, depending on the configuration  
Rivdom eBZ 2/eBZ D: May differ from the standard, depending on the option kit

\*\*with/without mandrel container

# TECHNICAL DATA

	eBZ ZERO	ONE	eBZ 2	eBZ 3 eBZ D
Nom. fastener working range [Ø mm]	2.4 - 4.0	2.4 - 5.0	4.8 - 6.4	6.4 - 9.8
Max. mandrel diameter [mm]	3.4	3.4	4.8	4.0 - 6.15
Tool weight incl. battery [kg]	1.3	1.8	2.0	2.1
Total stroke [mm]	20	21	30	
Drive (DC / BLDC)	BLDC	DC	BLDC	BLDC
Tensile force [N]	8,500	10,000	20,000	24,000
Sound emissions LpA / K // LWA / K [dB]	<65 / 3 // <76 / 3			
Vibrations ah / K [m/s²]	< 2.5 / 1.5			
Service interval [number of fasteners]	300,000	100,000	300,000	
Battery [V]	12	16	20	
Battery [Ah]	2 / 4			
Battery cells [number]	3	4	5	
Battery weight [kg]	0.23	0.32	0.37	
Battery working temperature [°C]	-5 - 45			
Charger input voltage [V AC / Hz]	100 b - 240 / 50 - 60			
Charger output voltage [V DC]	7.0 - 21.0			
Charger output current [Ah]	4			
Charger working temperature [°C]	0 - 40			
Charger charging time to 90% / 100% [min]	22 / 30			
Charger weight without cable [kg]	0.55			

## OPERATION AND HANDLING OF THE SETTING TOOL



Do not overload the tool. Use the proper setting tool for your work. You will work better and safer in the specified performance range by using the appropriate setting tool.

Do not use a setting tool whose switch is defective. A setting tool that can no longer be switched on or off is dangerous and must be repaired.



Remove the plug from the plug socket and/or remove the battery (F) before making adjustments to the tool, changing accessories or putting the tool away. This precautionary measure prevents any unintentional starting of the setting tool.

Keep the setting tool out of the reach of children when not in use. Do not allow persons to use the tool who are not familiar with it or who have not read these instructions. Setting tools are dangerous if they are used by inexperienced persons.

Handle the setting tool with care. Check that moving parts function correctly and do not jam, and that parts are not broken or damaged in such a way that the function of the setting tool is impaired.

Have damaged parts repaired before using the tool. Many accidents are caused by poorly serviced setting tools.

Use setting tool, accessories, attachments, etc. only as described in these instructions. Give consideration to the working conditions and the work to be carried out. The use of setting tools for other than the intended applications can lead to dangerous situations.

# OPERATION AND HANDLING OF THE BATTERY



Charge the batteries (F) only in chargers recommended by the manufacturer.

There is a risk of fire if a charger designed for a given type of battery is used with other batteries.

Use only the specified batteries in the setting tools. The use of other batteries can lead to injuries and the risk of fire.

Keep the batteries not in use (F) away from paper clips, coins, keys, nails, screws or other small metal objects that could cause bridging of the contacts. A short circuit between the battery contacts can cause burns or a fire.

If improperly used or damaged, liquid can escape from the battery (F). Avoid contact with this liquid. In the event of accidental contact, wash off with water. If the liquid gets into the eyes, obtain additional medical assistance. Escaping battery liquid can cause skin irritation or burns.

## SERVICE



Have your setting tool repaired only by qualified specialist personnel and only with original spare parts. This will ensure that the safety of the setting tool is

maintained.

## COMMISSIONING

### CHARGING THE BATTERY

Note: The battery (F) is partially charged on delivery. In order to ensure the full performance of the battery (F), charge the battery (F) completely in the charger before the first use. Observe the notes on the state of charge on the charger. The Li ion battery (F) can be recharged at any time without shortening its service life. Interruption of the charging cycle does not damage the battery (F). The charger is equipped with a temperature monitoring device that permits charging only in the temperature range between 0°C and 40°C.

## PREPARING THE SETTING TOOL

Fit the mandrel container (E) by turning to the right. Push the battery (F) into the foot of the setting tool from the front and ensure that the battery (F) is properly engaged.

### Rivdom eBZ ZERO

Press the trigger (I) and hold it depressed. Fit the appropriate nosepiece (A) for the fastener you wish to set using the open-jaw wrench supplied. After changing the nosepiece, release the trigger.

### Rivdom ONE

Press the trigger (I) and hold it depressed. Fit the appropriate nosepiece (A) for the fastener you wish to set using the open-jaw wrench supplied. After changing the nosepiece, release the trigger.

### Rivdom eBZ 2 / eBZ 3 / eBZ D

Press the trigger (I) and hold it pressed for 5 seconds (see section Extended trigger functions). Fit the appropriate nosepiece (A) for the fastener you wish to set. After changing the nosepiece, press the trigger again.

The setting tool has further functions that are controlled with the trigger.

## WORKING WITH THE TOOL

### SETTINGS FASTENERS

Insert the mandrel of the fastener into the nosepiece (A). Now insert the fastener into the parts to be riveted. For a good setting result, ensure that the parts and the head of the fastener are resting on one another without a gap. Press the trigger until the fastener mandrel is sheared off. Hold the setting tool so that the collecting bin is facing downwards to ensure that the sheared fastener mandrel drops into the collecting bin. When working with cover cap, hold the setting tool with the nosepiece (A) facing downwards after each set fastener to ensure that the sheared fastener mandrel drops out of the tool to the front. Do not use fixed or retainer nosepieces together with the cover cap. This would result in damage to the tool!

### EXTENDED TRIGGER FUNCTIONS ALL RIVDOMS (NOT RIVDOM ONE)

The setting tool has two further functions that are



controlled with the trigger.

- 1. Service position (eBZ 2 / eBZ 3 / eBZ D):**  
Press the trigger (I) for 5 seconds (until the white LED (H) on the tool starts to flash 1/sec) and release again. The setting tool remains in the rearmost position. The nosepiece (A) can now be easily changed or the clamping mechanism serviced. Press the trigger briefly and the tool moves to its starting position.
- 2. Auto and Manual mode:** In Manual mode, hold the trigger depressed during setting of the fastener until the fastener mandrel is sheared off. In Auto mode you only have to press the trigger briefly and the tool controls the setting process automatically. To change from one mode to the other, hold the trigger pressed for 10 seconds (until the white LED (H) on the tool starts to flash 2/sec) and release again. Press the trigger briefly and the tool moves back to its starting position.
- 3. Deactivating the counter eBZ ZERO):** After 100 fasteners, the setting tool prompts you to change the collecting bin by alternate flashing of the yellow and red LED (D). To activate or deactivate this function, hold the trigger pressed for 20 seconds. The yellow and red LED (D) flashes. The white LED (H) in the foot indicates whether the function is activated or deactivated. If the white LED (H) is lit continuously, the function is deactivated. If the white LED (H) is flashing, the function is activated.

---

## FAULTS, ERROR MESSAGES

---

If fasteners are used beyond the specified performance capability of the tool, the tool stops, the red LED (D) comes on and the tool moves back to its starting position. Wait until the LED (D) goes out, then you can continue to work again.

When the battery (F) is discharged, the setting tool is protected by a protection circuit. The setting tool completes the cycle and then stops. The LED (D) lights up yellow. Now replace the discharged battery with a charged battery (F). The yellow LED (D) goes out and you can continue to work.

If an incorrect battery is installed, the LED (D) flashes alternately red and yellow (eBZ ZERO: red and green). Please replace the battery with a battery of the correct voltage (F). The LED (D) goes out and you can continue to work.

## Rivdom eBZ ZERO

An acoustic signal sounds at every error message. If LED (D) flashes alternately red and yellow, please empty the collecting bin.

To reset the counter function it is necessary to remove the collecting bin for at least 2 seconds. If LED (D) flashes alternately green, red and yellow, service is necessary.

This message is repeated every 100 setting operations or after a restart of the setting tool.

Please send the tool to an authorised service centre.

---

## COVER CAP

---

All setting tools are equipped with a cover cap, the "cover cap", and thus conform also to the Machinery Directive. This prevents the tool being used without collecting bin (E). Never operate the tool without collecting bin (E) or cover cap (J). Never bypass the cover cap. If you have to work in confined spaces, the cover cap (J) can be fitted instead of the collecting bin (E). When working with cover cap (J), hold the setting tool with the nosepiece (A) facing downwards after each set fastener to ensure that the sheared fastener mandrel drops out of the tool to the front. Do not use fixed or retainer nosepieces together with the cover cap (J). This would result in damage to the tool!

---

## HANGER BRACKET

---

If you wish to use the tool on a balancer, you can attach the hanger bracket supplied (K) to the two bores (C) provided. Take care not to stretch the hanger bracket (K) too far apart so that it does not lose its tension. Check that the hanger bracket (K) is fitted securely before using the tool.

---

## BELT CLIP

---

Attach the belt clip (O) to the foot of the tool using the screw (M). A corresponding thread and two slots (L) are recessed in the foot of the housing on both sides of the tool. Check at regular intervals that the clip (O) is still securely attached, otherwise retighten the screw (M).

# TOOL SERVICE

In order to ensure proper and safe operation of the tool, it should be sent to a service centre either directly or via your dealer.

What?	ONE	eBZ ZERO	eBZ 2 eBZ 3 eBZ D	Who?
Visual inspection of the tool	Daily			Operator
Battery charge state	Daily			Operator
Check on a firm fit of the clamping sleeve and re-tighten	Daily	Daily*	Daily*	Operator
Cleaning and greasing the clamping mechanism	Between 1,000 and 10,000, depending on the fastener type			Operator
Changing the clamping jaws	When the fastener can no longer be set in one stroke			Operator
Changing the nose-piece	Every 25,000 to 50,000 fasteners			Operator
Inspection**	100,000 or every 12 months	300,000 or every 18 months	300,000 or every 12 months	HONSEL Service

\* If your setting tool has a quick-release mechanism. Pay attention to correct engagement.

\*\* The inspection includes the examination, service and possibly repair or replacement of all tool components, such as gearing, motor and electronics.

## MAINTENANCE AND SERVICE

Depending on the fastener mandrel material, shear force and surface finish, the clamping jaws have to be cleaned and replaced at regular intervals.

### SERVICING AND CHANGING THE CLAMPING JAWS

Move the setting tool to the rear position by pressing the trigger (I). Further, see Figure I – IV or the description:

#### Rivdom ONE / eBZ 2 / eBZ 3 / eBZ D

- I Loosen and remove front sleeve (B) using a WAF 27 open-jaw wrench.  
If your setting tool has the optional quick-release mechanism, please continue at step II b).
- II a) Loosen and remove clamping sleeve (1) from adapter (3) using a WAF 17 open-jaw wrench and remove the 3-piece clamping jaws

(2) from clamping sleeve (1). Clean clamping jaws (2) and inspect for wear. Replace the clamping jaws (2), if necessary.

b) Push the latch (3) against the spring force in the direction of the tool. The clamping sleeve (1) can now be unscrewed and clamping jaws (2) removed. Clean clamping jaws (2) and inspect for wear. Replace clamping jaws (2), if necessary.

III Clean the inside and outside of clamping sleeve (1). Grease the inside of clamping sleeve (1) lightly with graphite grease using a brush (4).

IV Place clamping jaws (2) into clamping sleeve (1).  
Install clamping sleeve (1) with clamping jaws (2) on adapter (3) again and finally fit front sleeve (B).

**Important:** Tighten the clamping sleeve using two WAF 17 open-jaw wrenches to ~22 Nm, otherwise the gearing may be destroyed!

## RIVDOM eBZ ZERO

- I Unscrew union nut (P) and release front sleeve (B).
- II Push the latch (3) against the spring force in the direction of the tool. The clamping sleeve (1) can now be unscrewed and clamping jaws (2) removed. Clean clamping jaws (2) and inspect for wear. Replace clamping jaws (2), if necessary.
- III Clean the inside and outside of clamping sleeve (1). Grease the inside of clamping sleeve (1) lightly with graphite grease using a brush (4).
- IV Place clamping jaws (2) into clamping sleeve (1). Reassemble in the reverse order.

---

## UNIVERSAL FAST CHARGER

---

Connect the charger to a plug socket using the cable supplied. Push the battery (F) carefully and without force into the holder. Remove the battery (F) in the same way. The universal fast charger charges all batteries (F) with the voltages 12 / 16 / 20 V in 30 minutes; the batteries are 90% charged after approx. 22 minutes. Observe the corresponding indicators on your charger.

The cells used for the Li ion batteries (F) of the setting tool are high quality and state-of-the-art. The optimum charging and discharging temperature for Li ion cells is 25°C. No complete charging or discharging capacity can be reached above and below 25°C.

Use only the connecting cable with IEC power connector supplied. Different national versions are available.

Charge only the batteries from the manufacturer belonging to the tool.

Charge only in a temperature range between 0 and 40°C.

The charger is designed for operation in the range from 100 - 240 V, 50-60 Hz and max. 2.0 A.

---

## BATTERY

---

The battery (F) has a latch (G) on the front side. To insert or remove the battery, press the latch downwards and push the battery (F) into the foot of the tool or pull it out.

Use the battery (F) in the setting tool only in the specified temperature range between -5 and 45°C. Charge the battery (F) only in a temperature range between 0 and 40°C.

Use only the approved charger.

Never short-circuit the battery (F).

If the battery (F) shows signs of visible damage, do

not use it any longer.

Keep the battery (F) away from moisture and liquids.

Dispose of the battery (F) in the proper manner.

---

## BATTERY STORAGE

---

Protect the battery (F) from moisture and liquids. Store the battery (F) only in the optimum temperature range between -30°C and 25°C. The battery (F) can be stored as follows without recharging: Storage period between -30 and +25°C – 1.5 years  
Storage period between +25 and +45°C – 3 months  
Storage period between +45 and +60°C – 1 month  
Do not leave the battery (F) in the car, e.g. in the summer.

A significantly shorter operating time after recharging indicates that the battery (F) is worn out and has to be replaced.

Observe the instructions on disposal.

---

## BATTERY DISPOSAL

---

Li ion: Do not throw the battery (F) into the domestic waste, fire or water. Batteries (F) are collected and recycled or disposed of in an eco-friendly manner.

For EU countries only:

In accordance with Directive 91/157/EEC, defective or old batteries (F) must be recycled.

Batteries (F) that can no longer be used can be returned to the manufacturer.

---

## DISPOSAL OF SETTING TOOL AND FAST CHARGER

---

Setting tools, chargers, accessories and packages should be recycled in an eco-friendly manner.

For EU countries only:

Do not throw setting tools into the domestic waste! In accordance with European Directive 2002/96/EC on Waste Electrical and Electronic Equipment and its implementation in national law, setting tools must be collected separately and recycled in an eco-friendly manner at the end of their useful life.

---

## ACCESSORIES AND SETTING TOOL CONFIGURATION

---

There is a wide range of accessories for the setting tool, such as extended front sleeves, larger collecting bins, contact force control, nosepieces and special configuration kits for other fasteners, such as sealing plugs, lockbolt pins, etc. Contact your manufacturer directly for further information!

**EC DECLARATION OF CONFORMITY – EC  
DIRECTIVE 2006/42/EC ANNEX II 1A CE**

The manufacturer:  
HONSEL Distribution GmbH & Co.  
Friedrich-Wöhler-Str. 44  
24536 Neumünster  
Germany

hereby declares that the following product:

Setting Tool	From Serial No.
Rivdom eBZ ZERO	2021.A28007
Rivdom ONE	2101.A13000
Rivdom eBZ 2	2048.A14001
Rivdom eBZ 3	1802.15011
Rivdom eBZ D	1802.15011

Complies with the following relevant conditions:

**EC Machinery Directive 2006/42/EC Annex I**  
**EMC Directive 2014/30/EU**  
**RoHS Directive 2011/65/EU**  
**Battery Directive 2006/66/EU**

If the machine is modified without our knowledge and consent, this EC Declaration of Conformity will be voided.

Most important applied harmonised standards:

**EN 60745-1:2009+A11:2010,**  
**EN 55014-1:2006 +A1:2009+A2:2011,**  
**EN 55014-2:2015,**  
**IEC 62321:2013,**  
**EN 62133:2013.**

Name of documentation officer:  
HONSEL Distribution GmbH & Co.  
Address of documentation officer:  
see address of manufacturer

Neumünster, 2021-01-01



Alexander Siefert  
(Managing Director)

**EC DECLARATION OF CONFORMITY – EC  
DIRECTIVE 2006/42/EC ANNEX II 1A CE**

The manufacturer:  
HONSEL Distribution GmbH & Co.  
Friedrich-Wöhler-Str. 44  
24536 Neumünster  
Germany

hereby declares that the following product:

Product designation:  
Universal Fast charger,  
Art. No. 321.500.000.001

Complies with the following relevant conditions:

**EU Low Voltage Directive 2014/35/EU**  
**EMC Directive 2014/30/EU**  
**RoHS Directive 2011/65/EU**

If the device is modified without our knowledge and consent, this EC Declaration of Conformity will be voided.

Most important applied harmonised standards:

**EN 60335-1:2012+A11:2014,**  
**EN 60335-2-29:2004 +A2:2010,**  
**EN 55014-1:2006 +A1:2009+A2:2011,**  
**EN 55014-2:2015,**  
**EN 61000-3-2:2014,**  
**EN 61000-3-3:2013,**  
**IEC 62321:2013.**

Name of documentation officer:  
HONSEL Distribution GmbH & Co.  
Address of documentation officer:  
see address of manufacturer

Effective from 2021 when constructed and Serial  
No.: 173.100.001

Neumünster, 2021-01-01



Alexander Siefert  
(Managing Director)







# Français

## CONTENU DE LA LIVRAISON

1. Outillage de pose
2. Boîtier avec nez de pose
3. Clé plate pour le remplacement des nez de pose
4. Réservoir collecteur
5. Embout de fermeture
6. Étrier de suspension
7. Clip ceinture
8. Batterie avec indicateur du niveau de charge (en option avec deux batteries)
9. Chargeur rapide universel
10. Câble de raccordement avec connecteur CEI 60320 C13
11. Manuel d'utilisation
12. L-Boxx (en option avec emballage carton) avec habillage

## CONSIGNES DE SÉCURITÉ

### EXPLICATION DES SYMBOLES DES CONSIGNES DE SÉCURITÉ / PICTOGRAMMES

	Ce symbole indique un danger pour la vie et la santé des personnes.
	Prudence : consigne de sécurité importante ou consigne devant être impérativement respectée pour éviter tout danger et/ou toute blessure ou toute détérioration de la machine !
	Porter les lunettes de protection !
	Lire et suivre les manuels d'utilisation et les consignes de sécurité avant la mise en service !
	Débrancher la prise du secteur.
	Consigne générale à respecter.

## CONSIGNES DE SÉCURITÉ GÉNÉRALES



Lire toutes les consignes de sécurité et toutes les instructions. Conserver toutes les consignes de sécurité et instructions pour la suite.



Tout manquement au respect de ces consignes de sécurité et instructions peut entraîner des décharges électriques, un incendie et/ou de graves blessures.

## SÉCURITÉ SUR LE POSTE DE TRAVAIL



Veiller à ce que l'espace de travail reste propre et bien éclairé. Des espaces de travail en désordre ou non éclairés peuvent entraîner des accidents.

Ne jamais travailler avec l'outillage de pose dans un environnement explosif, dans lequel se trouvent des liquides, des gaz ou des poussières inflammables. Les outillages de pose génèrent des étincelles, pouvant allumer la poussière ou les vapeurs.

Les enfants et toutes les autres personnes doivent se tenir à distance lors de l'utilisation de l'outillage de pose. Toute distraction peut faire perdre le contrôle de l'appareil.

## SÉCURITÉ ÉLECTRIQUE



La fiche de l'outillage de pose doit pouvoir être branchée dans la prise. La fiche ne doit aucun cas être modifiée. Ne pas utiliser d'adaptateur avec les outillages de pose reliés à la terre de protection. Les fiches non modifiées et les prises adaptées réduisent le risque de décharge électrique.

Éviter tout contact avec les surfaces reliées à la terre, telles que les tubes, les chauffages, les cuisinières et les réfrigérateurs. Il y a un risque élevé de décharge électrique lorsque le corps est relié à la terre.

Tenir les outillages de pose éloignés de la pluie ou de l'humidité. La présence d'eau dans un outillage de pose augmente le risque de décharge électrique.

Ne pas utiliser le câble pour porter, accrocher l'outillage de pose ou pour retirer la fiche de la prise. Tenir le câble éloigné de la chaleur, de l'huile, des bords tranchants ou des pièces mobiles

de l'appareil. Les câbles endommagés ou enroulés augmentent le risque de décharge électrique.

Lors d'opérations en plein air avec l'outillage de pose, utiliser uniquement le câble de rallonge adapté aux opérations extérieures. L'utilisation d'un câble de rallonge adapté aux opérations extérieures réduit le risque de décharge électrique. Si l'utilisation de l'outillage de pose dans un environnement humide ne peut pas être évitée, utiliser un disjoncteur à courant de défaut. L'utilisation d'un disjoncteur à courant de défaut réduit le risque de décharge électrique.

## SÉCURITÉ DES PERSONNES



Il est important de veiller à ce que l'on fait et de rester raisonnable lors des opérations avec l'outillage de pose.

Ne pas utiliser l'outillage de pose en étant fatigué, ou sous l'emprise de drogue, d'alcool ou de médicaments. Un moment d'inattention lors de l'utilisation de l'outillage de pose peut entraîner des blessures sérieuses.



Porter l'équipement de protection individuel, et mettre les lunettes de protection en permanence. Le port de l'équipement de protection individuel, tels que le masque respiratoire, les chaussures de sécurité antidérapantes, le casque de protection ou la protection auditive, réduit le risque de blessures, selon le type et l'utilisation de l'outillage de pose.

Éviter toute mise en service involontaire. Veiller à ce que l'outillage de pose soit coupé avant de le raccorder à l'alimentation électrique et/ou à la batterie (F), avant de le retirer ou de le porter. Risque d'accident si un doigt se trouve sur l'interrupteur lors du transport de l'outillage de pose ou si l'appareil est relié à l'alimentation électrique en étant activé.

Retirer les outils de réglage ou la clé à molette avant d'activer l'outillage de pose. Un outil ou une clé, se trouvant dans une pièce en rotation de l'appareil, peut entraîner des blessures.

Éviter toute position anormale du corps.

Veiller à rester en permanence stable et en équilibre. Cela permet de mieux contrôler l'outillage de pose dans les situations inattendues.

Porter des vêtements appropriés. Ne porter aucun vêtement ample, ni aucun bijou. Tenir les cheveux, les vêtements et les gants à distance des pièces en mouvement. Les vêtements amples, les bijoux ou les cheveux longs risquent d'être saisis par les pièces en mouvement.



Lorsque les réservoirs collecteurs sont montés, veiller à ce qu'ils soient bien raccordés et correctement utilisés. Il est interdit de shunter le commutateur de sécurité.

## DIMENSIONS ET DESCRIPTION DE L'APPAREIL

- A Nez de pose
- B Douille avant
- C Trou pour l'étrier de suspension
- D LED rouge/jaune/verte
- E Réservoir collecteur
- F Batterie avec indicateur du niveau de charge
- G Verrouillage / déverrouillage de la batterie
- H Éclairage de la zone de pose (LED blanche (H))
- I Déclencheur

	eBZ ZERO	ONE	eBZ 2 eBZ D eBZ 3
d	21 mm	23 mm	23 mm
l1*	64 mm	66 mm	79 mm
l2**	240/185 mm	281/226 mm	310/255 mm
h	275 mm	275 mm	283 mm
b	68 mm	76 mm	76 mm

\*Rivdom eBZ 3: selon l'équipement, la douille avant (B) peut varier de la standard Rivdom eBZ 2/eBZ D: selon l'équipement, peut varier du modèle standard

\*\* avec/sans réservoir collecteur

# CARACTÉRISTIQUES TECHNIQUES

	eBZ ZERO	ONE	eBZ 2	eBZ 3 eBZ D
Plage de travail nom. des connecteurs [Ø mm]	2,4 - 4,0	2,4 - 5,0	4,8 - 6,4	6,4 - 9,8
Diamètre max. de mandrin [mm]	3,4	3,4	4,8	6,4 - 9,8
Poids de l'appareil, batterie incl. [kg]	1,3	1,8	2,0	2,1
Course totale [mm]	20	21	30	
Entraînement (DC / BLDC)	BLDC	DC	BLDC	BLDC
Force de traction [N]	8 500	10 000	20 000	24 000
Émission sonore LpA / K // LWA / K [dB]	<65 / 3 // <76 / 3			
Vibrations ah / K [m/s²]	< 2,5 / 1,5			
Intervalle de maintenance [nombre de connecteurs]	300 000	100 000	300 000	
Batterie [V]	12	16	20	
Batterie [Ah]	2 / 4			
Cellules de batterie [nombre]	3	4	5	
Poids de la batterie [kg]	0,23	0,32	0,37	
Température de fonctionnement de la batterie [°C]	-5 - 45			
Tension d'entrée du chargeur [V AC / Hz]	100 b - 240 / 50 - 60			
Tension de sortie du chargeur [V DC]	7,0 - 21,0			
Courant de sortie du chargeur [Ah]	4			
Température de fonctionnement du chargeur [°C]	0 - 40			
Temps de charge du chargeur 90 % / 100 % [min.]	22 / 30			
Poids du chargeur sans câble [kg]	0,55			

## UTILISATION ET MANIPULATION DE L'OUTILLAGE DE POSE



Ne pas surcharger l'appareil. Utiliser l'outillage de pose adapté aux opérations prévues. Un outillage de pose adapté permet une intervention optimale et sécurisée dans la plage de puissance indiquée.

N'utiliser aucun outillage de pose dont l'interrupteur est défectueux. Un outillage de pose ne pouvant plus être activé ou désactivé est dangereux, et doit être réparé.



Retirer la fiche de la prise et/ou retirer la batterie (F) avant de procéder au réglage de l'appareil, de remplacer les accessoires ou de ranger l'appareil. Cette mesure empêche tout démarrage involontaire de l'outillage de pose.

Tenir les outillages de pose non utilisés hors de portée des enfants. Ne jamais laisser une personne non familiarisée avec l'appareil ou n'ayant pas lu ses consignes l'utiliser. Les outillages de pose sont dangereux s'ils sont utilisés par des personnes inexpérimentées.

Entretenez les outillages de pose avec soin. Contrôler si les pièces mobiles fonctionnent

correctement et ne bloquent pas, si des pièces sont cassées ou sont endommagées de telle sorte qu'elles risquent de nuire au fonctionnement de l'outillage de pose.

Faire réparer les pièces endommagées avant d'utiliser l'appareil. De nombreux accidents proviennent d'outillages de pose mal entretenus.

Utiliser l'outillage de pose, les accessoires, les outils, etc. dans le respect de ces consignes. Tenir compte des conditions de travail et des opérations à effectuer. L'utilisation des outillages de pose dans un autre but que les applications prévues peut entraîner des situations dangereuses.

## UTILISATION ET MANIPULATION DE LA BATTERIE



Charger les batteries (F) uniquement dans les chargeurs recommandés par le fabricant. Risque d'incendie si un chargeur, adapté à un type de batterie en particulier, est utilisé avec un autre type de batterie.

Utiliser uniquement les batteries prévues dans les outillages de pose. L'utilisation d'autres batteries peut entraîner des blessures et des risques d'incendie.

Tenir la batterie (F) non utilisée éloignée des agrafes, des pièces de monnaie, des clés, des aiguilles, des vis et de tout autre petit objet métallique, pouvant entraîner un shuntage des contacts. Un court-circuit entre les contacts de la batterie peut entraîner des brûlures ou des étincelles.

Du liquide risque de ressortir de la batterie (F) en cas d'utilisation inappropriée ou de détérioration. Éviter tout contact avec ce liquide. En cas de contact, rincer à l'eau. En cas de contact des yeux avec le liquide, consulter un médecin. Le liquide de la batterie peut entraîner des irritations de la peau ou des brûlures.

## MAINTENANCE



Seul un personnel qualifié est habilité à réparer l'outillage de pose, avec des pièces de rechange d'origine uniquement. Cela permet de conserver la sécurité de l'outillage de pose.

## PREMIÈRE MISE EN SERVICE

### CHARGER LA BATTERIE

Remarque : La batterie (F) est livrée partiellement chargée. Afin de garantir la pleine puissance de la batterie (F), la charger entièrement à l'aide du chargeur avant sa première utilisation. Respecter pour cela les consignes relatives à l'état de charge sur le chargeur. La batterie aux ions Li (F) peut être chargée à tout moment sans réduire la durée de vie. Une interruption du processus de charge n'endommage pas la batterie (F). Le chargeur est équipé d'un dispositif de surveillance de la température, autorisant la charge uniquement dans la plage de température comprise entre 0 °C et 40 °C.

### PRÉPARER L'OUTILLAGE DE POSE

Installer le réservoir collecteur (E) en le tournant vers la droite. Insérer la batterie (F) par l'avant dans le pied de l'outillage de pose et veiller ce qu'elle s'enclenche bien.

#### Rivdom eBZ ZERO

Appuyer sur le déclencheur (I) et le maintenir enfoncé. Changer le nez de pose (A) adapté au connecteur souhaité. Après avoir changé le nez de pose, relâcher le déclencheur.

#### Rivdom ONE

Appuyer sur le déclencheur (I) et le maintenir enfoncé. À l'aide de la clé plate fournie, changer le nez de pose (A) adapté au connecteur. Après avoir changé le nez de pose, relâcher le déclencheur.

#### Rivdom eBZ 2 / eBZ 3 / eBZ D

Appuyer sur le déclencheur (I) et le maintenir enfoncé pendant 5 secondes (voir le chapitre Fonctions avancées du déclencheur). Changer le nez de pose (A) adapté au connecteur souhaité. Après avoir changé le nez de pose, actionner à nouveau le déclencheur.

L'outillage de pose dispose de fonctions supplémentaires pouvant être commandées à l'aide du déclencheur.

## OPÉRATIONS AVEC L'APPAREIL

### POSE DU CONNECTEUR

Insérer le mandrin du rivet du connecteur dans



le nez de pose (A). Insérer ensuite le connecteur dans le composant à connecter. Pour un bon résultat, veiller à ce que le composant et la tête du connecteur reposent l'un sur l'autre sans le moindre espace. Actionner le déclencheur jusqu'au démontage du mandrin du connecteur. Tenir l'outillage de pose de manière à ce que le réservoir collecteur pointe vers le bas afin de garantir que le mandrin retombe bien dedans. Lors d'opérations avec l'embout de fermeture, après chaque connecteur posé, maintenir l'appareil avec le nez de pose (A) vers le bas afin de garantir que le mandrin retombe vers l'avant hors de l'appareil. N'utiliser aucun nez de pose fixe ou de retenue avec l'embout de fermeture. Cela peut endommager l'appareil !

---

## FONCTIONS AVANCÉES DU DÉCLEN- CHEUR TOUTS LES RIVDOM (À L'EXCEP- TION DE RIVDOM ONE)

---

L'outillage de pose dispose de deux fonctions supplémentaires pouvant être commandées à l'aide du déclencheur.

- 1. Position de service (eBZ 2 / eBZ 3 / eBZ D):**  
Actionner le déclencheur (I) pendant 5 secondes (jusqu'à ce que la LED blanche (H) sur l'appareil commence à clignoter 1x/sec) puis le relâcher. L'outillage de pose reste en position arrière. Le nez de pose (A) peut alors simplement être changé ou le mécanisme de serrage peut être entretenu. Actionner brièvement le déclencheur, l'appareil retourne en position initiale.
- 2. Mode auto et manuel :** En mode manuel, maintenir le déclencheur actionné, pendant la pose du connecteur, jusqu'à ce que le mandrin retombe. En mode automatique, le déclencheur doit simplement être brièvement actionné, l'appareil commande alors lui-même le processus de pose. Pour basculer d'un mode à l'autre, maintenir le déclencheur actionné pendant 10 secondes (jusqu'à ce que la LED blanche (H) sur l'appareil commence à clignoter 2x/sec), puis le relâcher. Actionner brièvement le déclencheur, l'appareil retourne en position initiale.
- 3. Désactivation du dispositif de comptage (eBZ ZERO):** Au bout de 100 connecteurs, l'outillage de pose demande de vider le réservoir collecteur par le clignotement alternatif de la LED jaune et rouge (D). Pour désactiver ou activer cette fonction, maintenir le déclencheur enfoncé pendant 20 secondes. La LED jaune et rouge (D) clignote. La LED blanche (H) dans le pied indique si la fonction est activée ou dé-

sactivée. Si la LED blanche (H) est allumée en continu, la fonction est désactivée. Si la LED blanche (H) clignote, la fonction est activée.

---

## PANNES / MESSAGES

---

Lors de l'utilisation de connecteurs, dépassant la puissance indiquée de l'appareil, ce dernier s'arrête, la LED rouge (D) s'allume et l'appareil retourne en position initiale. Attendre que la LED (D) s'éteigne et reprendre les opérations.

Lorsque la batterie (F) est déchargée, l'outillage de pose est sécurisé par un circuit de protection. L'outillage de pose termine son cycle puis s'arrête. La LED (D) s'allume en jaune. Remplacer alors la batterie vide par une batterie chargée (F). La LED jaune (D) s'éteint et les opérations peuvent reprendre.

Si une batterie inappropriée est installée, la LED (D) s'allume alternativement en rouge et jaune eBZ ZERO: rouge et vert). Dans ce cas, remplacer la batterie par une batterie de tension appropriée (F). La LED (D) s'éteint et les opérations peuvent reprendre.

### Rivdom eBZ ZERO

Un signal sonore est émis avec chaque message. Si les LED (D) s'allument alternativement en rouge et jaune, vider le réservoir collecteur. Afin de réinitialiser la fonction de comptage, il est nécessaire de retirer le réservoir collecteur pendant au moins 2 secondes. Si les LED (D) s'allument alternativement en vert, rouge et jaune, une maintenance est nécessaire. Ce message apparaît tous les 100 processus de pose ou après un redémarrage de l'outillage de pose. Veuillez envoyer l'appareil à un centre de service autorisé.

---

## PROTECTION DE LA TIGE

---

Tous les appareils de pose sont munis d'un interrupteur de sécurité, la protection de la tige, et sont ainsi conformes à la directive machine. Cela empêche le fonctionnement de l'appareil sans le réservoir collecteur (E). Ne jamais utiliser l'appareil sans le réservoir collecteur (E) ou l'embout de fermeture (J). Ne jamais shunter l'interrupteur de sécurité. Lors d'opérations dans des endroits étroits, l'embout de fermeture (J) peut être installé à la place du réservoir collecteur (E). Lors d'opérations avec l'embout de fermeture (J), après chaque connecteur posé, maintenir l'appareil avec

le nez de pose (A) vers le bas afin de garantir que le mandrin retombe vers l'avant hors de l'appareil. N'utiliser aucun nez de pose fixe ou de retenue avec l'embout de fermeture (J). Cela peut endommager l'appareil !

## ÉTRIER DE SUSPENSION

Pour pouvoir utiliser l'appareil sur un balancier, l'étrier de suspension fourni (K) peut être installé dans les deux alésages (C) prévus à cet effet. Veiller à ne pas trop étirer l'étrier de suspension (K) afin qu'il ne perde pas de sa tension. Avant d'accrocher l'appareil, contrôler si l'étrier de suspension (K) est bien fixé.

## MAINTENANCE DE L'APPAREIL

Afin de garantir un fonctionnement sans encombres de l'appareil, ce dernier doit être envoyé au fournisseur ou directement à un centre de service.

Quoi ?	ONE	eBZ ZERO	eBZ 2 eBZ 3 eBZ D	Qui ?
Contrôle visuel de l'appareil	Une fois par jour			Utilisateur
Niveau de charge de la batterie	Une fois par jour			Utilisateur
Contrôler la bonne fixation de la douille de serrage et resserrer à 22 Nm min.	Une fois par jour	Une fois par jour*	Une fois par jour*	Utilisateur
Nettoyage et graissage du mécanisme de serrage	Entre 1 000 et 10 000 selon le type de connecteur			Utilisateur
Remplacement des mâchoires	Lorsque le connecteur ne sort plus correctement			Utilisateur
Remplacement du nez de pose	Tous les 25 000 à 50 000 connecteurs			Utilisateur
Inspection**	100 000 ou une fois tous les 12 mois	300 000 ou une fois tous les 18 mois	300 000 ou une fois tous les 12 mois	Main-tenance HONSEL

\* Lorsque votre outillage de pose dispose d'une fermeture rapide. Faire attention à l'enclenchement.

\*\* L'inspection comprend le contrôle, la maintenance et, si nécessaire, la réparation ou le remplacement de tous les composants de l'appareil, tels que le réducteur, le moteur et les pièces électroniques.

## MAINTENANCE ET SERVICE

Les mâchoires doivent être nettoyées et remplacées régulièrement, en fonction du matériau du

## CLIP CEINTURE

Fixer le clip ceinture (O) à l'aide de la vie (M) sur le pied de l'appareil. Des deux côtés de l'appareil, un filetage et deux fentes (L) sont prévus au niveau du pied dans le boîtier. Contrôler régulièrement que le clip (O) soit encore bien fixé, dans le cas contraire resserrer la vis (M).

mandrin, de la force de rupture et de la surface.

---

## MAINTENANCE ET REMPLACEMENT DES MÂCHOIRES

---

Amener l'outillage de pose en position arrière en appuyant sur le déclencheur (I). Suite, voir figure I – IV ou la description :

### Rivdom ONE / eBZ 2 / eBZ 3 / eBZ D

- I Desserrer et retirer la douille avant (B) avec une clé plate de 27.  
Si l'outillage de pose dispose d'une fermeture rapide, poursuivre avec l'étape II b).
- II a) À l'aide de deux clés plates de 17, desserrer et retirer la douille de serrage (1) de l'adaptateur (3) et retirer les mâchoires en 3 parties (2) de la douille de serrage (1). Nettoyer les mâchoires (2) et contrôler l'usure. Si nécessaire, remplacer les mâchoires (2).  
b) Déplacer le dispositif de blocage (3) contre le ressort en direction de l'appareil. La douille de serrage (1) peut alors être dévissée et les mâchoires (2) peuvent être retirées. Nettoyer les mâchoires (2) et contrôler l'usure. Si nécessaire, remplacer les mâchoires (2).
- III Nettoyer la douille de serrage (1), à l'intérieur et à l'extérieur. À l'aide d'un pinceau (4), appliquer un peu de graisse graphite sur la douille de serrage (1).
- IV Installer les mâchoires (2) dans la douille de serrage (1).  
Remonter la douille de serrage (1) avec les mâchoires (2) sur l'adaptateur (3), puis la douille avant (B).

**Important :** Serrer la douille de serrage avec deux clés plates (s/plats 17) à ~22 Nm, dans le cas contraire le réducteur risque d'être endommagé !

### Rivdom eBZ ZERO

- I Dévisser la collerette de fixation (P) et desserrer la douille avant (B).
- II Déplacer le dispositif de blocage (3) contre le ressort en direction de l'appareil. La douille de serrage (1) peut alors être dévissée et les mâchoires (2) peuvent être retirées. Nettoyer les mâchoires (2) et contrôler l'usure. Si nécessaire, remplacer les mâchoires (2).
- III Nettoyer la douille de serrage (1), à l'intérieur et à l'extérieur. À l'aide d'un pinceau (4), appliquer un peu de graisse graphite sur la douille de serrage (1).
- IV Installer les mâchoires (2) dans la douille de serrage (1). Le montage s'effectue en suivant la procédure inverse.

---

## CHARGEUR RAPIDE UNIVERSEL

---

Brancher le chargeur avec le câble fourni. Insérer la batterie (F) prudemment et en douceur dans le logement. Retirer la batterie (F) en procédant de la même manière. Le chargeur rapide universel charge toutes les batteries (F) avec des tensions de 12 / 16 / 20 V en 30 minutes, les 90 % étant atteints au bout de 22 minutes environ. Respecter les indications correspondantes sur le chargeur. Les cellules utilisées pour la batterie aux ions Li (F) des outillages de pose sont puissantes et basées sur la toute dernière technologie. Les cellules aux ions Li ont leur température de charge et de décharge optimale à 25°C. Au-dessous et au-dessus de 25 °C, la capacité de charge resp. de décharge complète n'est pas atteinte. Utiliser uniquement le câble de raccordement fourni pour le connecteur CEI 60320 C13. Différentes versions sont disponibles en fonction des pays. Charger uniquement les batteries du fabricant correspondant à l'appareil. Charger uniquement dans une plage de température comprise entre 0 et 40 °C. Le chargeur est conçu pour une utilisation dans la plage de 100 - 240 V, 50-60 Hz et max. 2.0 A.

---

## BATTERIE

---

La batterie (F) présente un dispositif de verrouillage / déverrouillage (G) à l'avant. Pour installer ou retirer la batterie dans l'appareil, pousser le dispositif de verrouillage / déverrouillage vers le bas, et insérer la batterie (F) dans le pied de l'appareil ou l'extraire.

Utiliser la batterie (F) dans l'outillage de pose uniquement dans la plage de température autorisée de -5 à 45 °C.

Charger la batterie (F) uniquement dans une plage de température comprise entre 0 et 40 °C.

Utiliser uniquement le chargeur autorisé.

Ne jamais court-circuiter la batterie (F).

Ne plus utiliser la batterie (F) si un endommagement est visible à l'extérieur.

Tenir la batterie (F) éloignée de l'humidité et des liquides.

Éliminer correctement la batterie (F).

---

## STOCKAGE DE LA BATTERIE

---

Protéger la batterie (F) de l'humidité et de l'eau. Stocker la batterie (F) dans une plage de température optimale comprise entre -30 °C et 25 °C. Sans être chargées, les batteries (F) peuvent être stockées de la manière suivante :

Durée du stockage entre -30 et +25 °C – 1,5 an

Durée du stockage entre +25 et +45 °C – 3 mois

Durée du stockage entre +45 et +60 °C – 1 mois  
En été, ne pas laisser la batterie (F) dans la voiture par exemple.

Un temps de fonctionnement considérablement réduit après la charge indique que la batterie (F) est usée et doit être remplacée.

Respecter les consignes de recyclage.

---

## **ÉLIMINATION DE LA BATTERIE**

---

Ion Li : Ne pas jeter la batterie (F) dans la poubelle, le feu ou l'eau. Les batteries (F) sont triées, recyclées et éliminées dans le respect de l'environnement.

Uniquement pour les pays de l'UE :

Une batterie (F) défectueuse ou usée doit être recyclée conformément à la directive 91/157/CEE.

Les batteries (F) n'étant plus fonctionnelles peuvent être remises au fabricant.

---

## **RECYCLAGE DE L'OUTILLAGE DE POSE ET DU CHARGEUR RAPIDE**

---

Les outillages de pose, les chargeurs, les accessoires et les emballages doivent être recyclés dans le respect de l'environnement.

Uniquement pour les pays de l'UE :

Ne pas jeter les outillages de pose dans la poubelle !

Conformément à la directive européenne 2002/96/CE relative aux déchets d'équipements électriques et électroniques et à son équivalente dans le droit national, les outillages de pose n'étant plus fonctionnels doivent être collectés séparément et recyclés dans le respect de l'environnement.

---

## **ACCESSOIRES ET ÉQUIPEMENT DES OUTILLAGES DE POSE**

---

Les outillages de pose disposent d'une série d'accessoires, tels que les douilles avant rallongées, de grands réservoirs collecteurs, le contrôle de la pression, les nez de pose, ainsi que de jeux d'équipements spéciaux pour les autres connecteurs, tels que des bouchons d'étanchéité, des boulons de fermeture, etc. Demandez ces informations directement au fabricant !

**CERTIFICAT DE CONFORMITÉ CE – DIRECTIVE CE 2006/42/CE ANNEXE II 1A CE**

Le fabricant :

HONSEL Distribution GmbH & Co.  
Friedrich-Wöhler-Str. 44  
24536 Neumünster  
Allemagne  
Tél. +49(0)4321-967171

déclare, par la présente, que le produit suivant :

Outillage de pose	Numéro de série
Rivdom eBZ ZERO	2021.A28007
Rivdom ONE	2101.A13000
Rivdom eBZ 2	2048.A14001
Rivdom eBZ 3	1802.15011
Rivdom eBZ D	1802.15011

est conforme aux normes suivantes en vigueur :

**Directive machine CE 2006/42/CE-Annexe I**  
**Directive CEM 2014/30/UE**  
**Directive RoHS 2011/65/UE**  
**Directive piles et accumulateurs 2006/66/UE**

Cette déclaration de conformité CE devient caduque si la machine est modifiée à notre insu et sans notre consentement.

Principales normes harmonisées appliquées :

**EN 60745-1:2009+A11:2010,**  
**EN 55014-1:2006 +A1:2009+A2:2011,**  
**EN 55014-2:2015,**  
**IEC 62321:2013,**  
**EN 62133:2013.**

Nom de la personne responsable du dossier :  
HONSEL Distribution GmbH & Co.  
Adresse du responsable du dossier :  
voir l'adresse du fabricant

Valable à partir de l'année de construction 2021 et du numéro de série : 173100000

Neumünster, 2021/01/01

  
Alexander Siefert  
(Directeur)

**CERTIFICAT DE CONFORMITÉ CE – DIRECTIVE CE 2006/42/CE ANNEXE II 1A CE**

Le fabricant :

HONSEL Distribution GmbH & Co.  
Friedrich-Wöhler-Str. 44  
24536 Neumünster  
Allemagne  
Tél. +49(0)4321-967171

déclare, par la présente, que le produit suivant :

Désignation du produit :  
Chargeur rapide universel,  
réf. 321.500.000.001

est conforme aux normes suivantes en vigueur :

**Directive basse tension UE 2014/35/UE**  
**Directive CEM 2014/30/UE**  
**Directive RoHS 2011/65/UE**

Cette déclaration de conformité CE devient caduque si l'appareil est modifié à notre insu et sans notre consentement.

Principales normes harmonisées appliquées :

**EN 60335-1:2012+A11:2014,**  
**EN 60335-2-29:2004 +A2:2010,**  
**EN 55014-1:2006 +A1:2009+A2:2011,**  
**EN 55014-2:2015,**  
**EN 61000-3-2:2014,**  
**EN 61000-3-3:2013,**  
**IEC 62321:2013.**

Valable à partir de l'année de construction 2021 et du numéro de série : 173100001

Neumünster, 2021/01/01







  
Alexander Siefert  
(Directeur)

## EL SUMINISTRO INCLUYE

1. Remachadora
2. Caja con boquillas
3. Llave de boca para cambiar las boquillas
4. Depósito
5. Tapa de protección
6. Asa de colgar
7. Clip para correa
8. Batería con indicador de estado de carga (opcional con dos baterías)
9. Cargador rápido universal
10. Cable de conexión con conector IEC-60320 C13
11. Instrucciones de uso
12. L-Boxx (opcional en embalaje de cartón) con revestimiento

## AVISOS DE SEGURIDAD

### ACLARACIÓN DE SÍMBOLOS DE LOS AVISOS DE SEGURIDAD / PICTOGRAMAS

	Este símbolo indica peligro para la vida y salud de las personas.
	Atención: ¡aviso de seguridad o prescripción importante que debe respetarse para evitar riesgos y/o daños para las personas o la propia máquina!
	¡Llevar gafas de protección!
	¡Antes de la puesta en marcha leer las instrucciones de uso y los avisos de seguridad, y respetarlos estrictamente!
	Retirar el enchufe.
	Cuestiones generales que hay que respetar.

## AVISOS GENERALES DE SEGURIDAD



Lea todos los avisos de seguridad e indicaciones. Guarde bien todos los avisos de seguridad e indicaciones para el futuro.



Si no respeta lo comentado en las indicaciones y avisos de seguridad, puede recibir una descarga eléctrica, provocar un incendio y/o sufrir lesiones graves.

## SEGURIDAD EN EL PUESTO DE TRABAJO



Mantenga la zona de trabajo limpia y bien iluminada. El desorden y la iluminación deficientes de las zonas de trabajo pueden provocar accidentes.

No trabaje con la remachadora en entornos con riesgo de explosiones, en los que haya líquidos, gases o polvo combustibles. Las remachadoras generan chispas que podrían inflamar el polvo o los vapores.

Mantenga a los niños y a las personas en general alejadas de la remachadora durante el uso de la misma. Si se distrae puede perder el control sobre el aparato.

## SEGURIDAD ELÉCTRICA



El conector de la remachadora debe corresponder a la toma. El conector no se puede alterar de ninguna manera. No use conectores adaptadores con remachadoras puestas a tierra. Trabajar con conectores no modificados y con tomas adecuadas disminuye el riesgo de descarga eléctrica.

Evite el contacto corporal con superficies puestas a tierra como tubos, radiadores, cocinas y frigoríficos. Hay un riesgo elevado de descarga eléctrica cuando su cuerpo está conectado a tierra.

Mantenga las remachadoras alejadas de la lluvia/humedad. La entrada de agua en la remachadora aumenta el riesgo de una descarga eléctrica.

No use el cable para transportar la remachadora, para colgarla o para tirar del conector metido en la toma de corriente. Mantenga el cable alejado del calor, aceite, bordes cortantes o partes móviles del aparato. Los cables dañados o enredados aumen-

tan el riesgo de una descarga eléctrica.

Si trabaja con la remachadora en exteriores, use solo alargadores que sean adecuados para este tipo de entornos. El uso de un alargador adecuado para exteriores disminuye el riesgo de una descarga eléctrica.

Si no se puede evitar el uso de la remachadora en una zona con humedad, emplee un interruptor de corriente de defecto. El uso de un interruptor de corriente de defecto disminuye el riesgo de una descarga eléctrica.

## SEGURIDAD DEL PERSONAL



Preste atención a lo que hace y proceda de forma lógica al trabajar con la remachadora.

No use la remachadora si está cansado o bajo los efectos de drogas, alcohol o medicamentos. Un solo instante de distracción al usar la remachadora puede provocar lesiones graves.



Lleve un equipo de protección personal y unas gafas de protección siempre. Llevar un equipo de protección personal como mascarilla antipolvo, calzado de seguridad antideslizante, casco de protección o protectores auditivos (según el tipo y uso de remachadora) disminuye el riesgo de sufrir lesiones.

Evite una puesta en marcha accidental. Asegúrese de que la remachadora está desconectada antes de enchufarla al suministro de corriente y/o batería (F), de tomarla en la mano/limpiarla o de transportarla. Si al trasladar la remachadora tiene un dedo en el interruptor o conecta el aparato activado al suministro de corriente, puede provocar un accidente.

Retire las herramientas de ajuste o llaves de tuercas antes de conectar la remachadora. Una herramienta o llave sobre una parte giratoria del aparato puede provocar lesiones.

Evite las posturas corporales poco naturales.

Asegúrese de estar en una posición estable y mantenga en todo momento el equilibrio. Con ello podrá controlar mejor la remachadora en situaciones inesperadas.

Lleve una ropa adecuada. No lleve ropa ancha o joyas, adornos, etc. Mantenga el cabello, ropa y

guantes lejos de las partes móviles. La ropa suelta, los adornos/joyas o el cabello largo pueden quedar atrapados por las partes móviles.



Cuando se monten los depósitos, asegúrese de que los mismos estén correctamente montados y se usen bien. Está prohibido puentear el interruptor de seguridad.

## DIMENSIONES Y DESCRIPCIÓN DE LOS APARATOS

- A Boquilla
- B Casquillo delantero
- C Orificio para asa de colgar
- D LED rojo/amarillo/verde
- E Depósito
- F Batería con indicador de estado de carga
- G Bloqueo/desbloqueo de batería
- H Iluminación de punto de remache (LED blanco (H))
- I Gatillo

	eBZ ZERO	ONE	eBZ 2 eBZ D eBZ 3
d	21 mm	23 mm	23 mm
l1*	64 mm	66 mm	79 mm
l2**	240/185 mm	281/226 mm	310/255 mm
h	275 mm	275 mm	283 mm
b	68 mm	76 mm	76 mm

\* Rivdom eBZ 3: el casquillo delantero (B) puede diferir del estándar, según el equipamiento.  
Rivdom eBZ 2/eBZ D: puede diferir del estándar, según juego de equipamiento.

\*\* con/sin depósito.

## DATOS TÉCNICOS

	eBZ ZERO	ONE	eBZ 2	eBZ 3 eBZ D
Rango de trabajo nominal de piezas de unión [Ø mm]	2,4 - 4,0	2,4 - 5,0	4,8 - 6,4	6,4 - 9,8
Máx. diámetro de vástago [mm]	3,4	3,4	4,8	4,0 - 6,15
Peso del aparato incl. batería [kg]	1,3	1,8	2,0	2,1
Carrera total [mm]	20	21	30	
Accionamiento (CC / BLDC)	BLDC	DC	BLDC	BLDC
Fuerza de tracción [N]	8.500	10.000	20.000	24.000
Emisión de ruidos LpA / K // LWA / K [dB]	<65 / 3 // <76 / 3			
Vibraciones ah / K [m/s²]	< 2,5 / 1,5			
Intervalo de mantenimiento [unidad pieza de unión]	300.000	100.000	300.000	
Batería [V]	12	16	20	
Batería [Ah]	2 / 4			
Celdas de batería [número]	3	4	5	
Peso de batería [kg]	0,23	0,32	0,37	
Temperatura de trabajo de batería [°C]	-5 - 45			
Tensión de entrada cargador [V AC / Hz]	100 b - 240 / 50 - 60			
Tensión de salida cargador [V DC]	7,0 - 21,0			
Corriente de salida de cargador [Ah]	4			
Temperatura de trabajo de cargador [°C]	0 - 40			
Tiempo de carga de cargador 90 % / 100 % [min.]	22 / 30			
Peso de cargador sin cable [kg]	0,55			

## USO Y MANIPULACIÓN DE LA REMACHADORA



No sobrecargue el aparato. Use para su trabajo la remachadora prevista en cada caso. Con la remachadora adecuada trabajará mejor y con mayor seguridad en el rango de potencia previsto.

No use remachadoras con interruptores en mal estado. Una remachadora que ya no se puede conectar o desconectar resulta peligrosa y debe repararse.



Saque el conector de la toma de corriente y/o retire la batería (F) antes de hacer ajustes en el aparato, sustituir

accesorios o dejar de trabajar con el aparato. Esta medida preventiva impide que la remachadora se ponga en marcha accidentalmente.

No deje las remachadoras al alcance de los niños cuando no se están usando. No deje usar el aparato a personas que no sepan cómo funciona o que no hayan leído estas indicaciones. Es muy peligroso que personas sin experiencia usen las remachadoras.

Haga un mantenimiento minucioso de la remachadora. Controle si las piezas móviles funcionan correctamente y no se atascan, que no haya partes rotas o tan dañadas que comprometan el correcto funcionamiento de la remachadora.

Haga que las piezas dañadas se reparen antes



de usar el aparato. Muchos accidentes tienen su origen en un mal mantenimiento de las remachadoras.

Use la remachadora, accesorios, herramientas, etc. respetando estas indicaciones. Tenga en cuenta para ello las condiciones de trabajo y la actividad que está ejecutando. El uso de remachadoras para otros usos no previstos puede provocar situaciones muy peligrosas.

## USO Y MANIPULACIÓN DE LA BATERÍA



Cargue las baterías (F) solo en cargadores recomendados por el fabricante. Si un cargador está previsto para un tipo determinado de baterías, hay un riesgo de incendio si se usa con otro tipo de baterías.

Use solo las baterías previstas para la remachadora. Emplear otro tipo de baterías puede provocar lesiones e incendios.

Mantenga las baterías no usadas (F) alejadas de clips, monedas, llaves, clavos, tornillos y otros pequeños objetos metálicos, que podrían causar un puenteado en los contactos. Un cortocircuito entre los contactos de la batería puede provocar quemaduras o fuego.

Si se usa mal o se daña la batería (F), puede salir el líquido que hay dentro. Evite el contacto con el mismo. En caso de contacto accidental lavar con agua. Si el líquido entra en contacto con los ojos, acuda además a un médico. El líquido que sale de la batería puede provocar irritaciones en la piel y quemaduras.

## SERVICIO



Asegúrese de que su remachadora se repare exclusivamente por profesionales cualificados y usando piezas de repuesto originales. Con ello se garantiza la seguridad de la remachadora.

## PRIMERA PUESTA EN MARCHA

### CARGAR LA BATERÍA

Aviso: La batería (F) se suministra parcialmente cargada. Para garantizar un rendimiento pleno de la batería (F), cargue por completo la batería (F) en el cargador antes del primer uso. Respete para ello los avisos sobre el estado de carga en el cargador. La batería de iones de litio (F) se puede cargar en cualquier momento sin acortar su vida útil. La interrupción del proceso de carga no daña la batería (F). El cargador viene con un control de temperatura que solo permite la carga en el rango de temperaturas entre 0 °C y 40 °C.

### PREPARAR LA REMACHADORA

Ponga el depósito (E) girando hacia la derecha. Meta la batería (F) desde adelante en el pie de la remachadora y asegúrese de que la batería (F) esté encajada.

#### Rivdom eBZ ZERO

Apriete el gatillo (I) y manténgalo apretado. Ponga la boquilla adecuada (A) para la pieza de unión que quiere aplicar. Tras la sustitución de la boquilla suelte el gatillo.

#### Rivdom ONE

Apriete el gatillo (I) y manténgalo apretado. Con la llave de boca suministrada ponga la boquilla adecuada (A) para la pieza de unión que quiere aplicar. Tras la sustitución de la boquilla suelte el gatillo.

#### Rivdom eBZ 2 / eBZ 3 / eBZ D

Apriete el gatillo (I) y manténgalo presionado durante 5 segundos (ver capítulo Funciones ampliadas de gatillo). Ponga la boquilla adecuada (A) para la pieza de unión que quiere aplicar. Tras la sustitución de la boquilla active otra vez el gatillo.

La remachadora incluye otras funciones que se controlan con el gatillo.

## TRABAJAR CON EL APARATO

### PONER LA PIEZA DE UNIÓN

Meta el vástago de la pieza de unión en la boquilla (A). Introduzca ahora la pieza de unión en las piezas que se van a remachar. Para un buen resultado en el remachado, asegúrese de que las partes con-

structivas y la cabeza de la pieza de unión queden juntas sin resquicio entre ellas. Accione el gatillo hasta que el vástago de la pieza de unión se parta. Sostenga la remachadora de forma que el depósito apunte hacia abajo, para garantizar que el vástago de la pieza de unión roto caiga en el depósito. Si trabaja con la tapa de protección, después de poner cada pieza de unión mantenga el aparato con la boquilla (A) hacia abajo, para garantizar que el vástago roto de la pieza de unión salga del aparato hacia adelante. No use boquillas de bloqueo o retención con la tapa de protección. ¡Esto podría dañar el aparato!

---

## FUNCIONES AMPLIADAS DE GATILLO EN TODOS LOS MODELOS DE RIVDOM (EXCEPTO RIVDOM ONE)

---

La remachadora incluye otras dos funciones que se controlan con el gatillo.

- 1. Service Position (eBZ 2 / eBZ 3 / eBZ D):** Apriete el gatillo (I) durante 5 segundos (hasta que el LED blanco (H) en el aparato comience a parpadear 1 vez por segundo) y suéltelo. La remachadora queda en la posición trasera. Ahora puede cambiar con facilidad la boquilla (A) o hacer el mantenimiento del mecanismo de tensado. Apriete brevemente el gatillo y el aparato vuelve a la posición de partida.
- 2. Modo auto y manual:** En el modo manual, mantenga el gatillo apretado en el proceso de colocación de la pieza de unión hasta que el vástago se parta. En el modo auto solo debe tocar brevemente el gatillo y el aparato guía el proceso de remachado por sí mismo. Para pasar de un modo al otro, mantenga el gatillo apretado 10 segundos (hasta que el LED blanco (H) en el aparato comience a parpadear 2 veces por segundo) y suéltelo. Apriete brevemente el gatillo y el aparato vuelve a la posición de partida.
- 3. Desconectar el contador (eBZ ZERO):** Tras 100 piezas de unión, la remachadora pide vaciar el depósito con un parpadeo alterno del LED amarillo y rojo (D). Para desconectar o conectar esta función, mantenga el gatillo apretado 20 segundos. El LED amarillo y rojo (D) parpadea. El LED blanco (H) en el pie indica si la función se conecta o desconecta. Si el LED blanco (H) se ilumina de forma continua, la función se desconecta. Si el LED blanco (H) parpadea, la función se conecta.

---

## AVERÍAS/MENSAJES

---

Si usa piezas de unión que superan el rendimiento indicado del aparato, el mismo se detiene y se ilumina el LED rojo (D), y se vuelve a la posición de partida. Espere hasta que el LED (D) se apague y podrá seguir trabajando.

Con la batería (F) descargada, la remachadora se asegura con un circuito de protección. La remachadora termina el ciclo y se detiene. El LED (D) se ilumina en amarillo. Cambie ahora la batería (F) vacía por otra cargada. El LED amarillo (D) se apaga y puede seguir con su trabajo.

Si se usa una batería incorrecta, el LED (D) se ilumina alternativamente en rojo y amarillo (eBZ ZERO: rojo y verde). Por favor cambie la batería por otra de voltaje correcto (F). El LED (D) se apaga y puede seguir con su trabajo.

### Rivdom eBZ ZERO

Con cada mensaje suena un tono de aviso. Si los LED (D) se iluminan alternativamente en rojo y amarillo, vacíe el depósito. Para que la función de conteo se ponga a cero es preciso retirar el depósito al menos 2 segundos. Si los LED (D) se iluminan alternativamente en verde, rojo y amarillo, es preciso un servicio. Este mensaje se repite cada 100 remaches o tras reiniciar la remachadora. Por favor envíe el aparato a un punto autorizado de servicio.

---

## PROTECCIÓN DE PASADOR

---

Todas las remachadoras vienen con un interruptor de seguridad, la llamada protección de pasador, y cumplen así la Directiva Máquinas. Con esto se evita que el aparato pueda funcionar sin el depósito (E). No use nunca el aparato sin depósito (E) o sin tapa de protección (J). Nunca puentee el interruptor de seguridad. Si debe trabajar en sitios estrechos, en vez del depósito (E) puede emplear la tapa de protección (J). Si trabaja con la tapa de protección (J), después de poner cada pieza de unión mantenga el aparato con la boquilla (A) hacia abajo para garantizar que el vástago roto salga del aparato hacia adelante. No use boquillas de bloqueo o retención con la tapa de protección (J). ¡Esto podría dañar el aparato!

## ASA DE COLGAR

Si quiere usar su aparato en un equilibrador, puede aplicar el asa de colgar (K) suministrada en los dos orificios (C) previstos al efecto. Cuide de que el asa de colgar (K) no se abra demasiado para que no pierda su capacidad de tensión. Compruebe antes de colgar el aparato si el asa (K) está bien sujeta.

## CLIP PARA CORREA

Fije el clip para correa (O) mediante el tornillo (M) en el pie del aparato. A ambos lados del aparato hay una oportuna rosca y dos ranuras (L) practicadas en la carcasa, en la zona del pie. Compruebe con regularidad que el clip (O) sigue estando firmemente sujeto, en caso contrario reapriete los tornillos (M).

## SERVICIO DE APARATOS

Para garantizar un funcionamiento impecable del aparato debe enviar el mismo a un punto de servicio, directamente o mediante su representante local.

¿Qué?	ONE	eBZ ZERO	eBZ 2 eBZ 3 eBZ D	¿Quién?
Control óptico del aparato	A diario			Usuario
Estado de carga de batería	A diario			Usuario
Comprobar el firme asiento del casquillo tensor y reapretar	A diario	A diario*	A diario*	Usuario
Limpiar y engrasar el mecanismo de tensado	Entre 1000 y 10.000 según el tipo de pieza de unión			Usuario
Sustitución de las mordazas	Cuando la pieza de unión ya no se puede colocar de una sola vez			Usuario
Sustitución de la boquilla	cada 25.000 - 50.000 piezas de unión			Usuario
Inspección**	100.000 o una vez cada 12 meses	300.000 o una vez cada 18 meses	300.000 o una vez cada 12 meses	Servicio de HONSEL

\* Si su remachadora incorpora un cierre rápido. Comprobar que encaje.

\*\* La inspección comprende el control, mantenimiento y en su caso reparación o sustitución de todos los componentes del aparato como p. ej. transmisión, motor y electrónica.

## MANTENIMIENTO Y SERVICIO

Las mordazas deben limpiarse y sustituirse de forma periódica según el material del vástago, fuerza de rotura y superficie.

### MANTENIMIENTO Y SUSTITUCIÓN DE LAS MORDAZAS

Llevar la remachadora a la posición trasera presionando el gatillo (I). Luego atenerse a la imagen I – IV y descripción:

#### Rivdom ONE / eBZ 2 / eBZ 3 / eBZ D

- I Suelte y retire el casquillo delantero (B) con una llave de boca de ancho 27.  
Si su remachadora tiene un cierre rápido opcional, continuar con el paso II b).
- II a) Suelte y retire con dos llaves de boca de ancho 17 el casquillo tensor (1) del adaptador (3) y retire las mordazas de 3 piezas (2) del casquillo tensor (1). Limpie las mordazas (2) y compruebe el desgaste. Sustituya las mordazas (2) si es preciso.  
b) Desplace el cierre (3) contra el muelle, hacia el aparato. Ahora puede desenroscar el casquillo tensor (1) y retirar las mordazas (2). Limpie las mordazas (2) y compruebe el desgaste. Sustituya en su caso las mordazas (2).
- III Limpie el casquillo tensor (1) por dentro y fuera. Lubrique un poco por dentro el casquillo tensor (1) con un pincel (4), usando grasa de grafito.
- IV Ponga las mordazas (2) en el casquillo tensor (1).  
Monte de nuevo el casquillo tensor (1) con las mordazas (2) en el adaptador (3) y luego el casquillo delantero (B).

**Importante:** ¡Apriete el casquillo tensor con dos llaves de boca de ancho 17 con ~22 Nm, en caso contrario puede destruirse la transmisión!

#### Rivdom eBZ ZERO

- I Desenroscar la tuerca de unión (P) y soltar el casquillo delantero (B).
- II Mueva el cierre (3) contra el muelle, hacia el aparato. Ahora puede desenroscar el casquillo tensor (1) y retirar las mordazas (2). Limpie las mordazas (2) y compruebe el desgaste. Sustituya en su caso las mordazas (2).
- III Limpie el casquillo tensor (1) por dentro y fuera. Lubrique un poco por dentro el casquillo tensor (1) con un pincel (4), usando grasa de grafito.
- IV Ponga las mordazas (2) en el casquillo tensor

(1). El montaje se hace en orden inverso.

### CARGADOR RÁPIDO UNIVERSAL

Conecte el cargador con el cable suministrado. Meta la batería (F) en el soporte con cuidado y sin hacer fuerza. Retire la batería (F) de la misma forma. El cargador rápido universal carga todas las baterías (F) con tensiones 12 / 16 / 20 V en 30 minutos, el 90 % están cargadas en aprox. 22 minutos. Observe para ello las indicaciones respectivas en su cargador.

Las baterías (F) de iones de litio de la remachadora usan celdas de gran calidad y de última tecnología. Las celdas de iones de litio tienen su óptimo de temperatura para carga y descarga a 25 °C, por debajo y por encima de 25 °C no se puede llegar a la capacidad total de carga y descarga.

Use exclusivamente el cable de conexión suministrado para conector IEC-60320 C13. Los hay disponibles en distintas versiones según el país. Cargue solo las baterías del fabricante correspondientes al aparato.

Cargue solo a temperaturas entre 0 y 40 °C.

El cargador está diseñado para uso en el rango de 100 - 240 V, 50-60 Hz y máx. 2.0 A.

### BATERÍA

La batería (F) tiene un bloqueo/desbloqueo (G) en la parte delantera. Para meter o sacar la batería del aparato, apriete el bloqueo/desbloqueo hacia abajo y meta la batería (F) en el pie del aparato, o extráigala.

Use la batería (F) en la remachadora solo en el rango permitido de temperaturas, de -5 a 45 °C. Cargue la batería (F) solo en un intervalo de temperaturas entre 0 y 40 °C.

Use exclusivamente el cargador autorizado.

Nunca cortocircuite la batería (F).

En caso de daños externos, no siga usando la batería (F).

Mantenga la batería (F) lejos de la humedad y de los líquidos.

Elimine la batería (F) de forma correcta.

### ALMACENAMIENTO DE LA BATERÍA

Proteja la batería (F) de la humedad y del agua.

Almacene la batería (F) solo en un rango óptimo de temperaturas de -30 °C a 25 °C. Puede guardar las baterías (F) sin carga como sigue:

Duración de almacenamiento entre

-30 y +25 °C – 1,5 años

Duración de almacenamiento entre

+25 y +45 °C – 3 meses

Duración de almacenamiento entre  
+45 y +60 °C – 1 mes

No deje por ejemplo la batería (F) en el coche en verano.

Si el tiempo de funcionamiento tras la carga ha disminuido mucho, quiere decir que la batería (F) se ha gastado y hay que sustituirla.

Respete los avisos sobre eliminación.

---

## **ELIMINACIÓN DE LA BATERÍA**

---

iones de litio: No arroje la batería (F) a la basura doméstica, al fuego o al agua. Las baterías (F) se recogen, reciclan o se eliminan de forma respetuosa con el medio ambiente.

Solo para países de la UE:

Según la Directiva 91/157/CEE las baterías (F) defectuosas o gastadas deben reciclarse.

Puede entregar al fabricante las baterías (F) que ya no se puedan seguir usando.

---

## **ELIMINACIÓN DE REMACHADORA Y CARGADOR RÁPIDO**

---

Las remachadoras, cargadores, accesorios y embalajes deben reciclarse de forma respetuosa con el medio ambiente.

Solo para países de la UE:

¡No arroje la remachadora a la basura doméstica!

Según la directiva europea 2002/96/CE sobre equipos eléctricos y electrónicos desechados y su transposición al derecho nacional, las remachadoras que ya no sean utilizables deben recogerse por separado y llevarse a reciclado de forma respetuosa con el medio ambiente.

---

## **ACCESORIOS Y EQUIPAMIENTO DE REMACHADORAS**

---

Para las remachadoras existe toda una gama de accesorios como casquillos delanteros prolongados, depósitos más grandes, control de presión, boquillas y juegos especiales de equipamiento para otras piezas de unión como tapones herméticos, pernos de argolla de cierre, etc. ¡Pida información al respecto directamente al fabricante!

## DECLARACIÓN DE CONFORMIDAD CE – DIR. CE 2006/42/CE ANEJO II 1A

El fabricante:

HONSEL Distribution GmbH & Co.  
Friedrich-Wöhler-Str. 44  
24536 Neumünster  
Alemania  
Tel. +49(0)4321-967171

declara por la presente que el siguiente producto:  
Denominación de producto:

Remachadora	Desde el número de serie
Rivdom eBZ ZERO	2021.A28007
Rivdom ONE	2101.A13000
Rivdom eBZ 2	2048.A14001
Rivdom eBZ 3	1802.15011
Rivdom eBZ D	1802.15011

corresponde con las siguientes disposiciones aplicables:

**Directiva CE Máquinas 2006/42/CE Anejo I**  
**Directiva CEM 2014/30/UE**  
**Directiva RoHS 2011/65/UE**  
**Directiva Pilas y acumuladores 2006/66/UE**

Si la máquina se modifica sin que nos conste ni hayamos dado permiso, esta declaración de conformidad CE queda anulada.

Normas armonizadas más importantes que se han empleado:

**EN 60745-1:2009+A11:2010,**  
**EN 55014-1:2006 +A1:2009+A2:2011,**  
**EN 55014-2:2015,**  
**IEC 62321:2013,**  
**EN 62133:2013.**

Nombre del responsable de documentación:  
HONSEL Distribution GmbH & Co.  
Dirección del responsable de documentación:  
ver dirección del fabricante

Neumünster, 01/01/2021



Alexánder Siefert  
(gerente)

## DECLARACIÓN DE CONFORMIDAD CE – DIR. CE 2006/42/CE ANEJO II 1A

El fabricante:

HONSEL Distribution GmbH & Co.  
Friedrich-Wöhler-Str. 44  
24536 Neumünster  
Alemania  
Tel. +49(0)4321-967171

declara por la presente que el siguiente producto:

Denominación de producto:  
Cargador rápido universal,  
art. n.º 321.500.000.001

corresponde con las siguientes disposiciones aplicables:

**Directiva Baja Tensión 2014/35/UE**  
**Directiva CEM 2014/30/UE**  
**Directiva RoHS 2011/65/UE**

Si el aparato se modifica sin que nos conste ni hayamos dado permiso, esta declaración de conformidad CE queda anulada.

Normas armonizadas más importantes que se han empleado:

**EN 60335-1:2012+A11:2014,**  
**EN 60335-2-29:2004 +A2:2010,**  
**EN 55014-1:2006 +A1:2009+A2:2011,**  
**EN 55014-2:2015,**  
**EN 61000-3-2:2014,**  
**EN 61000-3-3:2013,**  
**IEC 62321:2013.**

Válido a partir del año constructivo 2021 y número de serie: 173100001

Neumünster, 01/01/2021



Alexánder Siefert  
(gerente)







# Português

## VOLUME DE FORNECIMENTO

1. Máquina rebitoradora
2. Caixa de bocais com bocais
3. Chave inglesa para substituição dos bocais
4. Depósito coletor
5. Tapa de proteção
6. Aro de suspensão
7. Clipe para cinto
8. Bateria com indicador do estado da carga (opcionalmente com duas baterias)
9. Carregador rápido universal
10. Cabo elétrico com ficha IEC
11. Manual do utilizador
12. L-Boxx (opcionalmente em embalagem de cartão) com divisória almofadada

## INFORMAÇÕES DE SEGURANÇA

### EXPLICAÇÃO DOS SÍMBOLOS DAS INFORMAÇÕES DE SEGURANÇA / PICTOGRAMAS

	Este símbolo indica que existem perigos para a vida e a saúde das pessoas.
	Cuidado: Informação de segurança importante ou prescrição que deve ser rigorosamente cumprida para evitar perigos e / ou danos para as pessoas ou a máquina!
	Usar óculos de proteção!
	Antes da colocação em funcionamento, devem ler-se e respeitar-se os manuais de instruções e as informações de segurança!
	Puxar a ficha.
	A respeitar em geral.

## INFORMAÇÕES DE SEGURANÇA GERAIS



Leia todas as informações de segurança e instruções. Guarde todas as informações de segurança e instruções para consultas futuras.



As faltas de cumprimento das informações de segurança e das instruções podem causar choque elétrico, incêndio e/ou lesões graves.

## SEGURANÇA DO LOCAL DE TRABALHO



Mantenha a sua área de trabalho limpa e bem iluminada. As áreas de trabalho desarrumadas ou sem iluminação podem provocar acidentes.

Não trabalhe com a máquina rebitoradora em ambientes potencialmente explosivos, onde se encontrem líquidos, poeiras ou gases explosivos. As máquinas rebitoradoras produzem faíscas que podem incendiar a poeira ou os vapores.

Mantenha as crianças e outras pessoas afastadas durante a utilização da máquina rebitoradora. Em caso de distração, pode-se perder o controlo sobre o aparelho.

## SEGURANÇA ELÉTRICA



O conector da máquina rebitoradora deve ajustar-se à tomada. A ficha não pode ser modificada de maneira nenhuma. Não utilize fichas adaptadoras em conjunto com máquinas rebitoradoras ligadas a terra. Fichas sem alterações e tomadas compatíveis diminuem o risco de choque elétrico.

Evite o contacto corporal com superfícies ligadas a terra, como tubos, aquecedores, fornos e frigoríficos. Existe risco aumentado de choque elétrico quando o seu corpo está ligado a terra.

Resguarde a máquina rebitoradora da chuva e da humidade. A penetração de água numa máquina rebitoradora aumenta o risco de choque elétrico.

Não utilize o cabo para outras finalidades não adequadas, como transportar ou suspender a máquina rebitoradora ou extrair a ficha da tomada. Mantenha o cabo afastado de fontes de calor, óleo, arestas vivas ou partes móveis do aparelho. Os cabos danificados ou enredados aumentam o risco de choque elétrico.

Se trabalhar com a máquina rebitoradora ao ar livre, empregue apenas cabos de extensão que também sejam apropriados para áreas exteriores. A aplicação de um cabo de extensão adequado para áreas exteriores reduz o risco de choque elétrico. Se não puder ser evitada a utilização da máquina rebitoradora num ambiente húmido, utilize um disjuntor diferencial residual. A utilização de um disjuntor diferencial residual diminui o risco de choque elétrico.

## SEGURANÇA DE PESSOAS



Esteja atento, tenha cuidado com o que faz e aja com sensatez ao trabalhar com uma máquina rebitoradora.

Não utilize a máquina rebitoradora se estiver cansado ou se encontrar sob o efeito de drogas, álcool ou medicamentos. Um momento de desatenção durante a operação da máquina rebitoradora pode causar lesões graves.



Use equipamento de proteção individual e sempre óculos de proteção. O uso de equipamento de proteção individual, como máscara antipoeira, calçado de segurança antiderrapante, capacete de proteção ou proteção auditiva, dependendo do tipo e da aplicação da máquina rebitoradora, diminui o risco de lesões.

Evite que a máquina seja colocada em funcionamento inadvertidamente. Assegure-se de que a máquina rebitoradora está desligada antes de a ligar à alimentação elétrica e/ou à bateria (F), de lhe pegar ou de a transportar. Se, durante o transporte da máquina rebitoradora, mantiver o dedo no interruptor ou conectar o aparelho ligado à alimentação elétrica, podem ocorrer acidentes.

Afaste as ferramentas de ajuste ou chaves de parafusos antes de ligar a máquina rebitoradora. Uma ferramenta ou chave que se encontre numa parte móvel do aparelho pode provocar lesões.

Evite uma postura corporal anormal.

Procure uma posição segura e mantenha constantemente o equilíbrio. Dessa forma, poderá controlar melhor a máquina rebitoradora em situações inesperadas.

Use vestuário apropriado. Não use roupas largas nem joias. Mantenha os cabelos, o vestuário e as luvas afastados das peças móveis. As roupas

soltas, joias ou cabelos compridos podem ficar presos nas peças móveis.



Se forem montados depósitos coletores, certifique-se de que são instalados e utilizados corretamente. É proibido ligar o interruptor de segurança em ponte.

## DIMENSÕES E DESCRIÇÃO DOS APARELHOS

- A Bocal
- B Manga dianteira
- C Furo para aro de suspensão
- D LED vermelho/amarelo/verde
- E Depósito coletor
- F Bateria com indicação do estado da carga
- G Bloqueio/desbloqueio da bateria
- H Iluminação do ponto de cravação (LED branco (H))
- I Disparador

	eBZ ZERO	ONE	eBZ 2 eBZ D eBZ 3
d	21 mm	23 mm	23 mm
l1*	64 mm	66 mm	79 mm
l2**	240/185 mm	281/226 mm	310/255 mm
h	275 mm	275 mm	283 mm
b	68 mm	76 mm	76 mm

\* Rivdom eBZ 3: Dependendo do equipamento, a manga dianteira (B) pode diferir do padrão  
Rivdom eBZ 2/eBZ D: Dependendo do kit de equipamento, pode diferir do padrão

\*\* com/sem depósito coletor



# DADOS TÉCNICOS

	eBZ ZERO	ONE	eBZ 2	eBZ 3 eBZ D
Área de trabalho nominal para conector [Ø mm]	2,4 - 4,0	2,4 - 5,0	4,8 - 6,4	6,4 - 9,8
Diâmetro máx. do mandril [mm]	3,4	3,4	4,8	4,0 - 6,15
Peso do aparelho incluindo a bateria [kg]	1,3	1,8	2,0	2,1
Curso total [mm]	20	21	30	
Acionamento (CC / CC sem escovas)	BLDC	DC	BLDC	BLDC
Força de tração [N]	8.500	10.000	20.000	24.000
Emissões sonoras LpA / K // LWA / K [dB]	<65 / 3 // <76 / 3			
Vibrações ah / K [m/s²]	< 2,5 / 1,5			
Intervalo de manutenção [quantidade de conectores]	300.000	100.000	300.000	
Bateria [V]	12	16	20	
Bateria [Ah]	2 / 4			
Células de bateria [quantidade]	3	4	5	
Peso das baterias [kg]	0,23	0,32	0,37	
Temperatura de trabalho das baterias [°C]	-5 - 45			
Tensão de entrada do carregador [V CA / Hz]	100 b - 240 / 50 - 60			
Tensão de saída do carregador [V CC]	7,0 - 21,0			
Corrente de saída do carregador [Ah]	4			
Temperatura de trabalho do carregador [°C]	0 - 40			
Tempo de carga do carregador 90% / 100% [min.]	22 / 30			
Peso do carregador sem cabo [kg]	0,55			

## UTILIZAÇÃO E MANUSEAMENTO DA MÁQUINA REBITADORA



Não sobrecarregue o aparelho. Utilize a máquina rebitoradora adequada para o seu trabalho. Com uma máquina rebitoradora apropriada, trabalhará melhor e com mais segurança na faixa de potência indicada.

Não utilize uma máquina rebitoradora cujo interruptor esteja defeituoso. Uma máquina rebitoradora que não possa ser ligada ou desligada é perigosa e tem que ser reparada.



Retire a ficha da tomada e/ou remova a bateria (F) antes de efetuar ajustes no aparelho, substituir acessórios ou pousar o aparelho. Esta medida de precaução evita o arranque não intencional da máquina rebitoradora.

Conserve as máquinas rebitoradoras não utilizadas fora do alcance das crianças. Não permita a utilização do aparelho a pessoas que não estejam familiarizadas com ele ou que não tenham lido estas instruções. As máquinas rebitoradoras são perigosas, se forem utilizadas por pessoas inexperientes.

Trate da máquina rebitoradora com cuidado. Cont-

role se as peças móveis funcionam perfeitamente e não encravam, se há peças quebradas ou danificadas, de tal forma que prejudicam o funcionamento da máquina rebitoradora.

Mande reparar as peças danificadas antes de utilizar o aparelho. Muitos acidentes são causados por máquinas rebitoradoras com manutenção deficiente.

Utilize a máquina rebitoradora, os acessórios, as ferramentas de aplicação, etc. de acordo com estas instruções. Para a operação, tenha em consideração as condições de trabalho e a atividade a executar. A utilização de máquinas rebitoradoras para aplicações diferentes das previstas pode provocar situações perigosas.

## UTILIZAÇÃO E MANUSEAMENTO DA BATERIA



Carregue as baterias (F) apenas nos carregadores que são recomendados pelo fabricante. Um carregador apropriado para um determinado tipo de acumuladores está sujeito a perigo de incêndio, se for utilizado com outros acumuladores.

Utilize nas máquinas rebitoradoras apenas os acumuladores previstos para o efeito. O uso de outros acumuladores pode causar lesões e perigo de incêndio.

Mantenha as baterias (F) não utilizadas afastadas de cliques de papel, moedas, chaves, pregos, parafusos ou outros pequenos objetos metálicos que possam provocar a ligação em ponte dos contactos. Um curto-circuito entre os contactos do acumulador pode resultar em queimaduras ou incêndio.

Em caso de utilização incorreta ou danificação, a bateria (F) pode derramar líquido. Evite tocar-lhe. Ocorrendo contacto acidental, enxaguar com água. Se o líquido chegar aos olhos, procure adicionalmente cuidados médicos. O líquido vertido dos acumuladores pode provocar irritações da pele ou queimaduras.

## ASSISTÊNCIA



Mande reparar a máquina rebitoradora unicamente a pessoal especializado qualificado e com peças sobresselentes originais. Garante-se, dessa forma, que a segurança da máquina rebitoradora é preservada.

## PRIMEIRA COLOCAÇÃO EM FUNCIONAMENTO

### CARREGAR A BATERIA

Nota: A bateria (F) é fornecida parcialmente carregada. De modo a garantir a capacidade total da bateria (F), carregue completamente a bateria (F) no carregador antes da primeira utilização. Para isso, observe as indicações do estado de carga no carregador. A bateria de íões de lítio (F) pode ser carregada em qualquer altura sem que o seu tempo de vida seja encurtado. A interrupção do processo de carga não prejudica a bateria (F). O carregador está equipado com um sistema de monitorização da temperatura que só permite o carregamento num intervalo de temperaturas entre 0 °C e 40 °C.

### PREPARAÇÃO DA MÁQUINA REBITADORA

Aplique o depósito coletor (E), rodando-o para a direita. Introduza a bateria (F) na base da máquina rebitoradora pela parte da frente e assegure-se de que a bateria (F) fica encaixada.

#### Rivdom eBZ ZERO

Prima o disparador (I) e mantenha-o pressionado. Insira o bocal (A) apropriado para o conector que pretende cravar. Depois de aplicar o bocal, solte o disparador.

#### Rivdom ONE

Prima o disparador (I) e mantenha-o pressionado. Com a chave inglesa junta, insira o bocal (A) apropriado para o conector que pretende cravar. Depois de aplicar o bocal, solte o disparador.

#### Rivdom eBZ 2 / eBZ 3 / eBZ D

Prima o disparador (I) e mantenha-o pressionado durante 5 segundos (ver a secção Funções avançadas do disparador). Insira o bocal (A) apropriado para o conector que pretende cravar. Depois de aplicar o bocal, acione novamente o disparador.

A máquina rebitoradora dispõe de outras funções que são comandadas através do disparador.

## TRABALHAR COM O APARELHO

### APLICAÇÃO DO CONECTOR

Introduza o mandril do conector no bocal (A). Agora, introduza o conector nos componentes a unir. Para um bom resultado de cravação, assegure-se de que os componentes e a cabeça do conector se encostam uns aos outros sem folga. Acione o disparador até que o mandril do conector seja arrancado. Segure a máquina rebitoradora de forma a que o depósito coletor aponte para baixo, para garantir que o mandril do conector arrancado cai no depósito coletor.

Se trabalhar com a tampa de proteção, após cada aplicação de conector, mantenha o aparelho com o bocal (A) virado para baixo, de modo a garantir que o mandril do conector arrancado cai do aparelho para a frente. Não utilize bocais de fixação ou retenção juntamente com a tampa de proteção. Dessa forma, danificará o aparelho!

### FUNÇÕES AVANÇADAS DO DISPARADOR TODOS OS RIVDOM (SALVO RIVDOM ONE)

A máquina rebitoradora dispõe de outras duas funções que são comandadas através do disparador.

- 1. Posição de Assistência (eBZ 2 / eBZ 3 / eBZ D:)** Prima o disparador (I) por 5 segundos (até que o LED branco (H) no aparelho comece a piscar 1 vez por segundo) e solte-o. A máquina rebitoradora permanece na posição posterior. Agora, é possível substituir o bocal (A) ou fazer a manutenção do mecanismo tensor. Acionando brevemente o disparador, o aparelho regressa à posição inicial.
- 2. Modo Auto e Manual:** No modo Manual, durante o processo de cravação do conector, mantenha o disparador pressionado até que o mandril do conector seja arrancado. No modo Auto, basta tocar brevemente no disparador, para que o próprio aparelho desencadeie o processo de cravação. Para alternar de um modo para o outro, mantenha o disparador pressionado por 10 segundos (até que o LED branco (H) no aparelho comece a piscar 2 vezes por segundo) e solte-o. Acionando brevemente o disparador, o aparelho regressa à posição inicial.

- 3. Desativação do dispositivo de contagem (eBZ ZERO):** Após 100 conectores, quando os LED amarelo e vermelho (D) piscarem alternadamente, a máquina rebitoradora solicita o esvaziamento do depósito coletor. Para desativar ou ativar esta função, mantenha o disparador pressionado durante 20 segundos. Os LED amarelo e vermelho (D) piscam. O LED branco (H) na base indica se a função está ligada ou desligada. Se o LED branco (H) estiver permanentemente iluminado, a função está desligada. Se o LED branco (H) piscar, a função está ligada.

### AVARIAS/MENSAGENS

Caso se utilizem conectores que excedam a capacidade indicada do aparelho, a máquina para e o LED vermelho (D) ilumina-se, regressando à posição inicial. Aguarde pelo LED (D); depois, pode continuar a trabalhar.

Se a bateria (F) estiver descarregada, a máquina rebitoradora é resguardada por um circuito de proteção. A máquina rebitoradora termina o ciclo e para. O LED (D) ilumina-se a amarelo. Troque agora a bateria vazia por uma carregada (F). O LED (D) amarelo apaga-se e é possível continuar a trabalhar.

Na eventualidade de se aplicar uma bateria incorreta, o LED (D) ilumina-se alternadamente a vermelho e a amarelo (eBZ ZERO vermelho e a verde). Troque a bateria por outra bateria com a tensão correta (F). O LED (D) apaga-se e é possível continuar a trabalhar.

#### Rivdom eBZ ZERO

Com cada mensagem, é emitido um sinal sonoro. Se os LED (D) se iluminarem alternadamente a vermelho e a amarelo, esvazie o depósito coletor. Para restaurar a função de contagem, é necessário remover o depósito coletor por, pelo menos, 2 segundos.

Caso os LED (D) se iluminarem alternadamente a verde, vermelho e amarelo, são necessários serviços de assistência.

Esta mensagem repete-se a cada 100 processos de cravação ou após um novo arranque da máquina rebitoradora.

Por favor, envie o aparelho a uma central de assistência autorizada.

### PROTEÇÃO DE HASTES

Todas as máquinas rebitoradoras estão equipadas

com um interruptor de segurança, a chamada proteção de hastes, cumprindo assim também a Diretiva Máquinas. Dessa forma, impede-se que o aparelho possa ser utilizado sem depósito coletor (E). Nunca utilize o aparelho sem o depósito coletor (E) ou a tampa de proteção (J). Nunca ligue o interruptor de segurança em ponte. Se for necessário trabalhar em espaços confinados, em lugar do depósito coletor (E), pode colocar a tampa de proteção (J). Se trabalhar com a tampa de proteção (J), após cada aplicação de conector, mantenha o aparelho com o bocal (A) virado para baixo, de modo a garantir que o mandril do conector arrancado cai do aparelho para a frente. Não utilize bocais de fixação ou retenção juntamente com a tampa de proteção (J). Dessa forma, danificará o aparelho!

## ARO DE SUSPENSÃO

## ASSISTÊNCIA AO APARELHO

Para garantir o funcionamento impecável do aparelho, deverá enviá-lo a uma central de assistência através do seu revendedor ou diretamente.

O quê?	ONE	eBZ ZERO	eBZ 2 eBZ 3 eBZ D	Quem?
Controlo visual do aparelho	Diariamente			Utilizador
Estado de carga da bateria	Diariamente			Utilizador
Verificar se a manga tensora assenta solidamente e reapertar com, no mínimo, 22 Nm	Diariamente	Diariamente*	Diariamente*	Utilizador
Limpar e lubrificar o mecanismo tensor	Entre 1.000 e 10.000, conforme o tipo de conector			Utilizador
Substituição das maxilas de aperto	Quando já não for possível colocar o conector de uma só vez			Utilizador
Substituição do bocal	A cada 25.000 a 50.000 conectores			Utilizador
Inspeção**	100.000 ou uma vez a cada 12 meses	300.000 ou uma vez a cada 18 meses	300.000 ou uma vez a cada 12 meses	Assistência HONSEL

\* Se a máquina rebitadora dispuser de um fecho rápido. Prestar atenção ao encaixe.

\*\* A inspeção abrange o controlo, manutenção e, eventualmente, reparação ou substituição de todos os componentes do aparelho como, p. ex., engrenagens, motor e eletrónica.

Se desejar utilizar o aparelho num balanceador, pode aplicar o aro de suspensão (K) fornecido em conjunto nos dois furos (C) previstos para o efeito. Tenha o cuidado de não afastar as extremidades do aro de suspensão (K) em demasia, para que não perca a tensão. Antes de suspender o aparelho, verifique se o aro de suspensão (K) assenta corretamente.

## CLIQUE PARA CINTO

Fixe o clipe para cinto (O) mediante o parafuso (M) na base do aparelho. Em cada um dos lados da base do aparelho, na carcaça encontra-se a rosca correspondente, assim como duas ranhuras (L). Verifique regularmente se o clipe (O) ainda assenta com firmeza; de outro modo, reaperte o parafuso (M).

## MANUTENÇÃO E ASSISTÊNCIA

As maxilas de aperto devem ser limpas e substituídas regularmente, em função do material do mandril dos conectores, da força de arrancamento e da superfície.

### MANUTENÇÃO E SUBSTITUIÇÃO DAS MAXILAS DE APERTO

Fazer funcionar a máquina rebitadora, premindo o disparador (I) para a posição traseira. Para continuar, consultar a Figura I – IV ou a descrição:

#### Rivdom ONE / eBZ 2 / eBZ 3 / eBZ D

- I Desaperte e retire a manga dianteira (B) com uma chave inglesa com abertura de chave 27. Se a sua máquina rebitadora dispuser do fecho rápido opcional, continue com o passo II b).
- II a) Mediante duas chaves inglesas com abertura de chave 17, remova a manga tensora (1) do adaptador (3) e retire as 3 peças das maxilas de aperto (2) da manga tensora (1). Limpe as maxilas de aperto (2) e verifique o desgaste. Se necessário, substitua as maxilas de aperto (2).  
b) Faça deslizar o bloqueio (3) contra a mola na direção da máquina. Agora já é possível desapertar a manga tensora (1) e retirar as maxilas de aperto (2). Limpe as maxilas de aperto (2) e verifique o desgaste. Se necessário, substitua as maxilas de aperto (2).
- III Limpe o interior e o exterior da manga tensora (1). Com um pincel (4), lubrifique ligeiramente o interior da manga tensora (1) com massa lubrificante de grafite.
- IV Coloque as maxilas de aperto (2) na manga tensora (1).  
Monte a manga tensora (1) com as maxilas de aperto (2) novamente no adaptador (3) e, em seguida, a manga dianteira (B).

**Importante:** Aperte a manga tensora com a ajuda de duas chaves inglesas com abertura de chave 17 a ~22 Nm; de outro modo, a engrenagem pode ficar danificada!

#### Rivdom eBZ ZERO

- I Desenroskar a porca de capa (P) e desapertar a manga dianteira (B).
- II Faça deslizar o bloqueio (3) contra a mola na direção da máquina. Agora já é possível desapertar a manga tensora (1) e retirar as maxilas de aperto (2). Limpe as maxilas de aperto (2) e verifique o desgaste. Se necessário, substitua

as maxilas de aperto (2).

- III Limpe o interior e o exterior da manga tensora (1). Com um pincel (4), lubrifique ligeiramente o interior da manga tensora (1) com massa lubrificante de grafite.
- IV Coloque as maxilas de aperto (2) na manga tensora (1). A montagem realiza-se pela ordem inversa.

### CARREGADOR RÁPIDO UNIVERSAL

Ligue o carregador com o cabo fornecido em conjunto. Introduza cuidadosamente a bateria (F) no suporte sem exercer força. Remova a bateria (F) da mesma maneira. O carregador rápido universal carrega todas as baterias (F) com as tensões 12 / 16 / 20 V em 30 minutos; 90% já estão carregados passados aprox. 22 minutos. Respeite, para isso, as indicações correspondentes no carregador.

As células utilizadas nas baterias de íões de lítio (F) das máquinas rebitadoras possuem uma alta qualidade e a mais recente tecnologia. A temperatura ideal de carga e descarga das células de íões de lítio é de 25 °C. Acima e abaixo de 25 °C, não é possível alcançar a capacidade total de carga e descarga.

Utilize unicamente o cabo elétrico para fichas IEC fornecido. Estão disponíveis diferentes modelos nacionais.

Carregue apenas as baterias do fabricante pertencentes ao aparelho.

A carga deve fazer-se somente no intervalo de temperaturas entre 0 e 40 °C.

O carregador está preparado para o funcionamento no intervalo de 100 - 240 V, 50-60 Hz e máx. 2,0 A.

### BATERIA

A bateria (F) tem um bloqueio/desbloqueio (G) na parte dianteira. Para colocar ou retirar a bateria do aparelho, prima o bloqueio/desbloqueio para baixo e faça deslizar a bateria (F) para dentro da base do aparelho ou extraia-a.

Utilize a bateria (F) na máquina rebitadora apenas no intervalo de temperaturas permitido de -5 a 45 °C.

A carga da bateria (F) deve fazer-se somente no intervalo de temperaturas entre 0 e 40 °C.

Utilize unicamente o carregador aprovado.

Nunca coloque a bateria (F) em curto-circuito.

Em caso de danos externos, não utilize a bateria (F) novamente.

Mantenha a bateria (F) afastada da humidade e líquidos.

Elimine corretamente a bateria (F).

---

## ARMAZENAMENTO DA BATERIA

---

Proteja a bateria (F) contra a humidade e líquidos. Armazene a bateria (F) unicamente no intervalo de temperaturas ideal de -30 °C a 25 °C. Sem carregar, pode armazenar as baterias (F) da seguinte forma:

Duração do armazenamento entre -30 e +25 °C – 1,5 anos

Duração do armazenamento entre +25 e +45 °C – 3 meses

Duração do armazenamento entre +45 e +60 °C – 1 mês

Por exemplo, no verão, não deixe a bateria (F) no automóvel.

Um tempo de funcionamento sensivelmente mais curto após o carregamento indica que a bateria (F) está esgotada e tem que ser substituída.

Observe as indicações de eliminação.

---

## ELIMINAÇÃO DA BATERIA

---

lões de lítio: Não coloque a bateria (F) no lixo doméstico, no fogo ou na água. As baterias (F) são separadas, recicladas ou eliminadas de forma ambientalmente responsável.

Apenas para países da UE:

Ao abrigo da Diretiva 91/157/CEE, as baterias (F) avariadas ou esgotadas devem ser recicladas.

Pode entregar as baterias (F) que já não estejam operacionais ao fabricante.

---

## ELIMINAÇÃO DA MÁQUINA REBITADORA E DO CARREGADOR

---

As máquinas rebitoras, carregadores, acessórios e embalagens devem ser levados para um centro de reciclagem amigo do ambiente.

Apenas para países da UE:

Não coloque máquinas rebitoras no lixo doméstico!

Ao abrigo da Diretiva Europeia 2002/96/CE relativa aos resíduos de equipamentos elétricos e eletrónicos e da sua transposição para o direito nacional, as máquinas rebitoras inutilizáveis devem ser separadas e levadas para um centro de reciclagem amigo do ambiente.

---

## ACESSÓRIOS E EQUIPAMENTO DAS MÁQUINAS REBITADORAS

---

Existem vários acessórios para as máquinas rebitoras, como mangas dianteiras prolongadas, depósitos coletores de maiores dimensões, controlo da pressão, bocais e kits de equipamento espe-

ciais para outros conectores, como tampões de vedação, pernos estruturais, etc. É favor solicitar esta informação diretamente ao fabricante.

**DECLARAÇÃO CE DE CONFORMIDADE  
SEGUNDO A DIRETIVA CE 2006/42/CE  
ANEXO II A**

CE

O fabricante:

HONSEL Distribution GmbH & Co.  
Friedrich-Wöhler-Str. 44  
24536 Neumünster  
Alemanha  
Tel. +49(0)4321-967171

declara, por este meio, que o produto seguinte:

Máquina re-bitadora	Do número de série
Rivdom eBZ ZERO	2021.A28007
Rivdom ONE	2101.A13000
Rivdom eBZ 2	2048.A14001
Rivdom eBZ 3	1802.15011
Rivdom eBZ D	1802.15011

cumpra as seguintes disposições relevantes:

**Diretiva CE Máquinas 2006/42/CE Anexo I**  
**Diretiva CEM 2014/30/UE**  
**Diretiva RoHS 2011/65/UE**  
**Diretiva 2006/66/UE relativa a pilhas e acumuladores**

Se a máquina for alterada sem o nosso conhecimento e permissão, esta Declaração CE de Conformidade perde a validade.

Normas harmonizadas aplicadas mais importantes:  
**EN 60745-1:2009+A11:2010,**  
**EN 55014-1:2006 +A1:2009+A2:2011,**  
**EN 55014-2:2015,**  
**IEC 62321:2013,**  
**EN 62133:2013.**

Nome do responsável pela documentação:  
HONSEL Distribution GmbH & Co.  
Endereço do responsável pela documentação:  
o mesmo que o fabricante

Neumünster, 2021-01-01

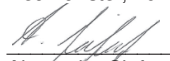
  
Alexander Siefert  
(Diretor-Geral)

**DECLARAÇÃO CE DE CONFORMIDADE  
SEGUNDO A DIRETIVA CE 2006/42/CE  
ANEXO II A**

CE

O fabricante:

HONSEL Distribution GmbH & Co.  
Friedrich-Wöhler-Str. 44  
24536 Neumünster  
Alemanha  
Tel. +49(0)4321-967171

declara, por este meio, que o produto seguinte:

Designação do produto:  
Carregador rápido universal,  
Ref. 321.500.000.001

cumpra as seguintes disposições relevantes:

**Diretiva UE de Baixa Tensão 2014/35/UE**  
**Diretiva CEM 2014/30/UE**  
**Diretiva RoHS 2011/65/UE**

Se o aparelho for alterado sem o nosso conhecimento e permissão, esta Declaração CE de Conformidade perde a validade.

Normas harmonizadas aplicadas mais importantes:  
**EN 60335-1:2012+A11:2014,**  
**EN 60335-2-29:2004 +A2:2010,**  
**EN 55014-1:2006 +A1:2009+A2:2011,**  
**EN 55014-2:2015,**  
**EN 61000-3-2:2014,**  
**EN 61000-3-3:2013,**  
**IEC 62321:2013.**

Neumünster, 2021-01-01

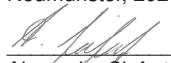





  
Alexander Siefert  
(Diretor-Geral)

## MATERIALE FORNITO

1. Rivettatrice
2. Scatola con bocchelli
3. Chiave inglese per il cambio bocchello
4. Contenitore di raccolta
5. Cappuccio terminale
6. Staffa di aggancio
7. Fermaglio per fissaggio alla cintura
8. Batteria ricaricabile con indicatore dello stato di carica (a richiesta con due batterie)
9. Caricabatterie rapido universale
10. Cavo di collegamento con connettore IEC-60320 C13
11. Istruzioni per l'uso
12. L-Boxx (a richiesta in confezione di cartone) con modulo porta attrezzi

## AVVERTENZE SULLA SICUREZZA

### SPIEGAZIONE DEI SIMBOLI UTILIZZATI PER LE AVVERTENZE SULLA SICUREZZA / I PITTOGRAMMI

	Questo simbolo indica la presenza di pericoli per la vita e la salute umana.
	Attenzione: importante avvertenza sulla sicurezza o normativa da osservare scrupolosamente per evitare pericoli e/o lesioni personali o danni alla macchina!
	Indossare gli occhiali di protezione!
	Prima della messa in funzione leggere le istruzioni per l'uso e le avvertenze sulla sicurezza e attenersi alle indicazioni in esse contenute!
	Staccare la spina.
	Informazioni generali da osservare.

## AVVERTENZE GENERALI SULLA SICUREZZA



Leggere tutte le avvertenze sulla sicurezza e le istruzioni. Conservare tutte le avvertenze sulla sicurezza e le istruzioni per consultazioni future.



La mancata osservanza delle avvertenze sulla sicurezza e delle istruzioni può causare scosse elettriche, incendio e/o lesioni gravi.

## SICUREZZA DEL POSTO DI LAVORO



Tenere pulita e ben illuminata la zona di lavoro. Il disordine e le zone di lavoro non illuminate possono causare incidenti.

Non utilizzare la rivettatrice in ambienti a rischio di esplosione in cui si trovano liquidi, gas o polveri infiammabili. Le rivettatrici producono scintille che possono infiammare la polvere o i vapori.

Durante l'utilizzo della rivettatrice tenere lontani i bambini e le altre persone. In caso di distrazione si rischia di perdere il controllo dell'apparecchio.

## SICUREZZA ELETTRICA



La spina della rivettatrice deve essere adatta al tipo di presa. La spina non va modificata in alcun modo. Con le rivettatrici con messa a terra di protezione non utilizzare spine con adattatore. L'utilizzo di spine non modificate e di prese adatte riduce il rischio di scossa elettrica.

Evitare il contatto fisico con le superfici con messa a terra, quali tubi, caloriferi, piani cottura e frigoriferi. Se il proprio corpo è messo a terra sussiste un maggiore rischio di scossa elettrica.

Non esporre le rivettatrici alla pioggia o all'umidità. La penetrazione di acqua all'interno della rivettatrice aumenta il rischio di scossa elettrica.

Non fare un uso improprio del cavo impiegandolo per trasportare o appendere la rivettatrice, oppure tirandolo per estrarre la spina dalla presa. Tenere il cavo lontano da calore, olio, bordi taglienti o parti di apparecchi in movimento. I cavi danneggiati o aggrovigliati aumentano il rischio di scossa elettrica.

Se si impiega la rivettatrice all'aperto, utilizzare esclusivamente prolunghe adatte anche per l'uso



in esterno. L'impiego di una prolunga adatta per l'uso in esterno riduce il rischio di scossa elettrica. Qualora non si possa fare a meno di impiegare la rivettatrice in ambienti umidi, utilizzare un interruttore differenziale. L'impiego di un interruttore differenziale riduce il rischio di scossa elettrica.



Se si monta il contenitore di raccolta, assicurarsi che venga montato e utilizzato correttamente. È vietato by-passare l'interruttore di sicurezza.

## SICUREZZA DELLE PERSONE



Agire con prudenza, prestare attenzione a ciò che si fa e utilizzare la rivettatrice in modo ragionevole.

Non usare la rivettatrice se si è stanchi o sotto l'effetto di droghe, alcool o farmaci. Un attimo di disattenzione durante l'utilizzo della rivettatrice può comportare lesioni gravi.



Indossare i dispositivi di protezione individuale e mettere sempre gli occhiali di protezione. Indossando i dispositivi di protezione individuale, quali mascherina, calzature antinfortunistiche antiscivolo, elmetto o cuffie, in base al tipo e all'uso della rivettatrice, si riduce il rischio di lesioni.

Evitare una possibile messa in funzione accidentale. Assicurarsi che la rivettatrice sia spenta prima di collegarla all'alimentazione di corrente e/o di collegarvi la batteria (F), e prima di afferrarla o trasportarla. Se durante il trasporto della rivettatrice si tiene il dito sul pulsante o se si collega l'apparecchio acceso all'alimentazione di corrente, possono verificarsi incidenti.

Prima di accendere la rivettatrice, rimuovere eventuali utensili di regolazione o chiavi per dadi. Se un utensile o una chiave viene lasciato su una parte rotante dell'apparecchio, sussiste il rischio di lesioni.

Evitare di assumere posture non naturali.

Assumere una posizione stabile e mantenere sempre l'equilibrio. In questo modo è possibile controllare meglio la rivettatrice anche nel caso si verifichi un evento inaspettato.

Indossare indumenti idonei. Non indossare indumenti ampi o gioielli. Tenere i capelli, gli indumenti e i guanti lontano dalle parti mobili dell'apparecchio. Gli indumenti ampi, i gioielli e i capelli lunghi possono rimanere impigliati nelle parti mobili.

## DIMENSIONI E DESCRIZIONE DEGLI APPARECCHI

- A Bocchello
- B Nasello
- C Foro per la staffa di aggancio
- D LED rosso/giallo/verde
- E Contenitore di raccolta
- F Batteria ricaricabile con indicatore dello stato di carica
- G Bloccaggio/sbloccaggio della batteria
- H Illuminazione dell'area di rivettatura (LED bianco (H))
- I Pulsante

	eBZ ZERO	ONE	eBZ 2 eBZ D eBZ 3
d	21 mm	23 mm	23 mm
l1*	64 mm	66 mm	79 mm
l2**	240/185 mm	281/226 mm	310/255 mm
h	275 mm	275 mm	283 mm
b	68 mm	76 mm	76 mm

\* Rivdom eBZ 3: a seconda del tipo di dotazione, il nasello (B) potrebbe scostarsi dal modello standard

Rivdom eBZ 2/eBZ D: a seconda del set di dotazione potrebbe scostarsi dal modello standard

\*\* con/senza contenitore di raccolta

## DATI TECNICI

	eBZ ZERO	ONE	eBZ 2	eBZ 3 eBZ D
Range di lavoro nom. con elementi di fissaggio [Ø mm]	2,4 - 4,0	2,4 - 5,0	4,8 - 6,4	6,4 - 9,8
Diametro max. [mm]	3,4	3,4	4,8	4,0 - 6,15
Peso dell'apparecchio, incl. la batteria [kg]	1,3	1,8	2,0	2,1
Corsa totale [mm]	20	21	30	
Motore (DC / BLDC)	BLDC	DC	BLDC	BLDC
Forza di trazione [N]	8.500	10.000	20.000	24.000
Emissioni acustiche LpA / K // LWA / K [dB]	<65 / 3 // <76 / 3			
Vibrazioni ah / K [m/s <sup>2</sup> ]	< 2,5 / 1,5			
Intervallo di manutenzione [qità elementi di fissaggio]	300.000	100.000	300.000	
Batteria [V]	12	16	20	
Batteria [Ah]	2 / 4			
Celle batteria [numero]	3	4	5	
Peso della batteria [kg]	0,23	0,32	0,37	
Temperatura di lavoro della batteria [°C]	-5 - 45			
Voltaggio di ingresso del caricabatterie [V AC / Hz]	100 b - 240 / 50 - 60			
Voltaggio di uscita del caricabatterie [V DC]	7,0 - 21,0			
Corrente di uscita del caricabatterie [Ah]	4			
Temperatura di lavoro del caricabatterie [°C]	0 - 40			
Tempo di carica del caricabatterie 90% / 100% [min]	22 / 30			
Peso del caricabatterie senza cavo [kg]	0,55			

## COME UTILIZZARE E MANEGGIARE LA RIVETTATRICE



Non sovraccaricare l'apparecchio. A seconda del tipo di lavoro utilizzare la rivettatrice adatta. Scegliendo la rivettatrice più adatta si lavora meglio e in modo più sicuro nel range di potenza indicato.

Non utilizzare la rivettatrice se il pulsante è difettoso. Se non si riesce più ad accendere o spegnere la rivettatrice, questa è pericolosa e deve essere riparata.



Prima di effettuare le regolazioni dell'apparecchio, sostituire gli accessori o riporre via l'apparecchio, estrarre la spina dalla presa e/o rimuovere la batteria (F).

Questa precauzione evita l'avvio accidentale della rivettatrice.

Conservare le rivettatrici non utilizzate al di fuori della portata dei bambini. Non permettere che persone che non conoscono l'apparecchio o che non hanno letto le presenti istruzioni usino l'apparecchio. Le rivettatrici sono pericolose se utilizzate da persone inesperte.

Effettuare con attenzione la manutenzione della rivettatrice. Verificare che le parti mobili funzionino perfettamente e non rimangano bloccate, che non vi siano parti rotte o così danneggiate da compromettere il funzionamento della rivettatrice.

Prima di utilizzare l'apparecchio, far riparare eventuali parti danneggiate. Molti incidenti sono causati dalla scarsa manutenzione a cui vengono sottoposte le rivettatrici.

Utilizzare la rivettatrice, gli accessori, gli utensili ad innesto, ecc. seguendo le presenti istruzioni. Tenere conto delle condizioni di lavoro e dell'attività da eseguire. L'uso di rivettatrici per applicazioni diverse da quelle previste può provocare situazioni pericolose.

## COME UTILIZZARE E MANEGGIARE LA BATTERIA RICARICABILE



Ricaricare le batterie (F) solo in caricatori raccomandati dal produttore. Vi è rischio di incendio se un caricabatterie adatto a un determinato tipo di batterie viene utilizzato con batterie di altro tipo.

Per le rivettatrici utilizzare esclusivamente le apposite batterie previste. L'uso di altre batterie può comportare lesioni e pericolo di incendio.

Tenere le batterie ricaricabili (F) non in uso lontano da graffette, monete, chiavi, chiodi, viti o altri piccoli oggetti metallici che potrebbero causare la chiusura dei contatti. Il cortocircuito fra i contatti della batteria può provocare ustioni o incendi.

In caso di utilizzo errato o di danneggiamento, dalla batteria ricaricabile (F) può fuoriuscire del liquido. Evitare il contatto con esso. In caso di contatto accidentale, lavare la parte con acqua. Se il liquido penetra negli occhi, consultare un medico. Il liquido delle batterie fuoriuscito può provocare irritazioni alla pelle o ustioni.

## MANUTENZIONE



Far riparare la rivettatrice esclusivamente da personale specializzato qualificato e solo con pezzi di ricambio originali. In questo modo è garantito il mantenimento della sicurezza dell'apparecchio.

## PRIMA MESSA IN FUNZIONE

### CARICAMENTO DELLA BATTERIA

Indicazione: la batteria ricaricabile (F) viene fornita parzialmente carica. Per garantire le massime prestazioni della batteria (F), precedentemente al primo impiego caricare completamente la batteria (F) nell'apposito caricabatterie. A tal fine attenersi alle indicazioni sul livello di carica presenti sul caricabatterie. La batteria agli ioni di litio (F) può essere ricaricata in qualsiasi momento senza causare un accorciamento della sua durata utile. L'interruzione dell'operazione di carica non danneggia la batteria (F). Il caricabatterie è dotato di un sistema di monitoraggio della temperatura che consente il caricamento solo nell'intervallo di temperatura compreso fra 0 °C e 40 °C.

### PREPARATIVI PER L'USO DELLA RIVETTATRICE

Applicare il contenitore di raccolta (E) ruotandolo verso destra. Introdurre la batteria ricaricabile (F) da davanti, nella base della rivettatrice, e assicurarsi che si innesti in sede.

#### Rivdom eBZ ZERO

Premere e tenere premuto il pulsante (I). Cambiare il bocchello (A) in funzione dell'elemento di fissaggio che si desidera applicare. Una volta sostituito il bocchello rilasciare il pulsante.

#### Rivdom ONE

Premere e tenere premuto il pulsante (I). Con la chiave inglese in dotazione, cambiare il bocchello (A) in funzione dell'elemento di fissaggio che si desidera applicare. Una volta sostituito il bocchello rilasciare il pulsante.

#### Rivdom eBZ 2 / eBZ 3 / eBZ D

Premere e tenere premuto 5 secondi il pulsante (I) (vedi capitolo Funzioni avanzate del pulsante). Cambiare il bocchello (A) in funzione dell'elemento di fissaggio che si desidera applicare. Una volta sostituito il bocchello premere nuovamente il pulsante.

La rivettatrice prevede ulteriori funzioni comandabili attraverso il pulsante.

# UTILIZZARE L'APPARECCHIO

## APPLICARE UN ELEMENTO DI FISSAGGIO

Introdurre la spina dell'elemento di fissaggio nel bocchello (A). Introdurre quindi l'elemento di fissaggio nel componente da collegare. Per una buona rivettatura, assicurarsi che i componenti e la testa dell'elemento di fissaggio aderiscano senza fessure. Azionare il pulsante fino alla rottura della spina dell'elemento di fissaggio. Tenere la rivettatrice con il contenitore di raccolta rivolto verso il basso, in modo che la spina rotta dell'elemento di fissaggio finisca nell'apposito contenitore.

Se si lavora con cappuccio terminale, dopo aver applicato ciascun elemento di fissaggio tenere l'apparecchio con il bocchello (A) rivolto verso il basso, in modo che la spina rotta dell'elemento di fissaggio cada in avanti staccandosi dall'apparecchio. Non utilizzare il cappuccio terminale insieme a bocchelli fissi o di ritegno. In caso contrario l'apparecchio rischia di venire danneggiato!

## FUNZIONI AVANZATE DEL PULSANTE TUTTI I MODELLI RIVDOM (TRANNE RIVDOM ONE)

La rivettatrice prevede due ulteriori funzioni comandabili attraverso il pulsante.

- 1. Posizione di manutenzione (eBZ 2 / eBZ 3 / eBZ D):** premere il pulsante (I) per 5 secondi (fino a quando il LED bianco (H) sull'apparecchio non inizia a lampeggiare al ritmo di 1 volta al secondo) e poi rilasciarlo. La rivettatrice rimane ferma in posizione posteriore. Ora è possibile cambiare facilmente il bocchello (A) o effettuare la manutenzione del meccanismo di serraggio. Premere brevemente il pulsante: l'apparecchio ritorna in posizione di partenza.
- 2. Modalità automatica e manuale:** in modalità manuale, durante l'applicazione dell'elemento di fissaggio tenere premuto il pulsante finché la spina dell'elemento di fissaggio non viene rotta. In modalità automatica è sufficiente premere brevemente il pulsante affinché l'apparecchio comandi autonomamente il processo di rivettatura. Per commutare da una modalità all'altra, tenere premuto il pulsante 10 secondi (finché il LED bianco (H) sull'apparecchio inizia a lampeggiare al ritmo di 2 volte al secondo) e poi rilasciarlo. Premere brevemente il pulsante: l'apparecchio ritorna in posizione di partenza.

- 3. Disattivazione del contatore (eBZ ZERO):** dopo 100 elementi di fissaggio, il LED sulla rivettatrice inizia a lampeggiare alternatamente a luce gialla e rossa (D), a indicare che è giunto il momento di svuotare il contenitore di raccolta. Per disattivare/attivare questa funzione, tenere premuto il pulsante 20 secondi. Il LED (D) lampeggia a luce gialla e rossa. Il LED bianco (H) sulla base indica se la funzione verrà attivata o disattivata. Se il LED bianco (H) resta acceso a luce fissa, significa che la funzione verrà disattivata. Se il LED bianco (H) lampeggia, significa che la funzione verrà attivata.

## ANOMALIE / MESSAGGI

Se vengono utilizzati elementi di fissaggio che superano la potenza indicata dell'utensile, l'apparecchio si ferma, si accende il LED rosso (D) e l'apparecchio ritorna in posizione di partenza. Attendere che si spenga il LED (D), dopodiché è possibile riprendere a lavorare.

Se la batteria ricaricabile è scarica (F) la rivettatrice viene bloccata da un circuito di protezione. La rivettatrice porta a termine il ciclo in corso e si arresta. Il LED (D) diventa giallo. A questo punto sostituire la batteria scarica con una carica (F). Il LED giallo (D) si spegne e si può riprendere a lavorare.

Se si inserisce una batteria di tipo non adatto, il LED (D) si accende alternando la luce rossa e quella gialla (eBZ ZERO: rosso e verde). Sostituire la batteria con una avente il voltaggio corretto (F). Il LED (D) si spegne e si può riprendere a lavorare.

### Rivdom eBZ ZERO

Per ogni messaggio viene emesso un segnale acustico.

Quando il LED (D) alterna luce rossa e gialla, significa che occorre svuotare il contenitore di raccolta.

Affinché il contatore venga resettato, tenere staccato il contenitore di raccolta per min. 2 secondi.

Se il LED (D) alterna luce verde, rossa e gialla, significa che è necessaria una manutenzione.

Questo messaggio si ripete ogni 100 rivettature o dopo il riavvio della rivettatrice.

Inviare l'apparecchio presso un punto di assistenza autorizzato.

## DISPOSITIVO DI SICUREZZA PER IL SERBATOIO DI RACCOLTA CHIODI

Tutte le rivettatrici sono dotate di un interruttore di sicurezza, il cosiddetto dispositivo di sicurezza

per il serbatoio di raccolta chiodi, e soddisfano pertanto i requisiti della direttiva macchine. In questo modo si evita che l'apparecchio possa essere utilizzato senza contenitore di raccolta (E) applicato. Non utilizzare mai l'apparecchio senza contenitore di raccolta (E) o cappuccio terminale (J). Non by-passare mai l'interruttore di sicurezza. Se si deve lavorare in punti angusti, al posto del contenitore di raccolta (E) si può applicare il cappuccio terminale (J). Se si lavora con cappuccio terminale (J), dopo aver applicato ciascun elemento di fissaggio tenere l'apparecchio con il bocchello (A) rivolto verso il basso, in modo che la spina rotta dell'elemento di fissaggio cada in avanti staccandosi dall'apparecchio. Non utilizzare il cappuccio terminale (J) insieme a bocchelli fissi di ritegno. In caso contrario l'apparecchio rischia di venire danneggiato!

## STAFFA DI AGGANCIAMENTO

Se si desidera appendere l'apparecchio a un bilanciere, è possibile montare la staffa di aggancio (K) fornita in dotazione inserendola negli appositi due fori (C). Prestare attenzione a non allargare troppo la staffa di aggancio (K), altrimenti potrebbe perdere il suo pretensionamento. Prima di appendere l'apparecchio controllare che la staffa di aggancio (K) sia bene in sede.

## FERMAGLIO PER FISSAGGIO ALLA CINTURA

Con la vite (M) fissare il fermaglio per fissaggio alla cintura (O) alla base dell'apparecchio. Ai due lati dell'apparecchio, sulla base è presente un apposito filetto e due fessure (L) ricavate nel corpo. Periodicamente controllare che il fermaglio (O) sia bene in sede, altrimenti riserrare la vite (M).

## ASSISTENZA DELL'APPARECCHIO

Per garantire il perfetto funzionamento dell'apparecchio, spedire l'apparecchio attraverso il proprio rivenditore o direttamente a un punto di assistenza.

Cosa?	ONE	eBZ ZERO	eBZ 2 eBZ 3 eBZ D	Chi?
Controllo visivo dell'apparecchio	Quotidianamente			Utente
Stato di carica della batteria	Quotidianamente			Utente
Controllare che la bussola di serraggio sia bene in sede e serrare a min. 22 Nm	Quotidianamente	Quotidianamente*	Quotidianamente*	Utente
Pulizia e ingrassaggio del meccanismo di serraggio	Tra i 1.000 e i 10.000 elementi di fissaggio, a seconda del tipo di elemento di fissaggio			Utente
Sostituzione delle ganasce	Quando non si riesce più ad applicare l'elemento di fissaggio al primo colpo			Utente
Sostituzione del bocchello	Ogni 25.000 - 50.000 elementi di fissaggio			Utente
Ispezione**	100.000 rivetti o una volta ogni 12 mesi	300.000 rivetti o una volta ogni 18 mesi	300.000 rivetti o una volta ogni 12 mesi	Assistenza HONSEL

\* Se la rivettatrice è dotata di chiusura rapida. Verificare il corretto innesto in sede.

\*\* L'ispezione comprende il controllo, la manutenzione ed eventualmente la riparazione o sostituzione di tutti i componenti dell'apparecchio, come ad es. il meccanismo di trasmissione, il motore e l'elettronica.

## MANUTENZIONE E ASSISTENZA

Pulire e sostituire periodicamente le ganasce a seconda del tipo di materiale della spina dell'elemento di fissaggio, della forza di rottura e del tipo di superficie.

### MANUTENZIONE E SOSTITUZIONE DELLE GANASCE

Premere il pulsante (I) in modo da portare la rivettatrice in posizione posteriore. Proseguire facendo riferimento alle figure I – IV / alla descrizione:

#### Rivdom ONE / eBZ 2 / eBZ 3 / eBZ D

- I Svitare e rimuovere il nasello (B) con una chiave inglese da 27.  
Se la rivettatrice è dotata di chiusura rapida opzionale, passare al punto II b).
- II a) Con due chiavi inglesi da 17, svitare e rimuovere la bussola di serraggio (1) dall'adattatore (3) e rimuovere le ganasce in 3 parti (2) dalla bussola di serraggio (1). Pulire le ganasce (2) e controllare che non siano usurate. Se necessario sostituire le ganasce (2).  
b) Spingere il fermo (3) contro la molla in direzione dell'apparecchio. A questo punto è possibile svitare la bussola di serraggio (1) e rimuovere le ganasce (2). Pulire le ganasce (2) e controllare che non siano usurate. Se necessario sostituire le ganasce (2).
- III Pulire la bussola di serraggio (1) dall'interno e dall'esterno. Con un pennello (4), ingrassare la bussola di serraggio (1) applicando dall'interno un leggero strato di grasso alla grafite.
- IV Inserire le ganasce (2) nella bussola di serraggio (1).  
Rimontare la bussola di serraggio (1) con le ganasce (2) sull'adattatore (3) e infine il nasello (B).

**Importante:** serrare a fondo la bussola di serraggio con l'ausilio di due chiavi inglesi da 17 applicando una coppia di ~22 Nm, in caso contrario si rischia di rompere il meccanismo di trasmissione!

#### Rivdom eBZ ZERO

- I Svitare il dado per raccordi (P) e disimpegnare il nasello (B).
- II Spingere il fermo (3) contro la molla in direzione dell'apparecchio. A questo punto è possibile svitare la bussola di serraggio (1) e rimuovere le ganasce (2). Pulire le ganasce (2) e controllare che non siano usurate. Se necessario sostituire le ganasce (2).
- III Pulire la bussola di serraggio (1) dall'interno e

dall'esterno. Con un pennello (4), ingrassare la bussola di serraggio (1) applicando dall'interno un leggero strato di grasso alla grafite.

- IV Inserire le ganasce (2) nella bussola di serraggio (1). Il montaggio va effettuato seguendo l'ordine inverso.

### CARICABATTERIE RAPIDO UNIVERSALE

Collegare il caricabatterie utilizzando il cavo fornito in dotazione. Introdurre delicatamente la batteria ricaricabile (F) nel supporto senza forzarla. Estrarre la batteria (F) allo stesso modo. Il caricabatterie rapido universale ricarica tutte le batterie ricaricabili (F) con un voltaggio da 12 / 16 / 20 V in 30 minuti, 90% di ricarica dopo ca. 22 minuti. Osservare a tale scopo le apposite spie sul caricabatterie.

Le celle utilizzate per le batterie (F) agli ioni di litio della rivettatrice sono pregiate e di tecnologia all'avanguardia. La temperatura ottimale di carica e scarica delle celle agli ioni di litio è di 25 °C. Al di sotto e al di sopra di 25 °C non è possibile raggiungere una capacità di carica e scarica completa. Utilizzare esclusivamente il cavo di collegamento in dotazione per connettori IEC-60320 C13. Sono disponibili versioni diverse a seconda del paese d'utilizzo.

A questo punto mettere in ricarica le batterie ricaricabili dell'apparecchio fornite dal produttore.

Effettuare la ricarica solo nell'intervallo di temperatura compreso tra 0 e 40 °C.

Il caricabatterie è concepito per essere utilizzato nel range 100 - 240 V, 50 - 60 Hz e max. 2.0 A.

### BATTERIA RICARICABILE

La batteria ricaricabile (F) è dotata sul lato anteriore di un pulsante di blocco/sblocco (G). Per inserire o estrarre la batteria dall'apparecchio, spingere il pulsante di blocco/sblocco verso il basso e introdurre la batteria (F) nella base dell'apparecchio, o estrarla.

Utilizzare la batteria (F) della rivettatrice solo con l'intervallo di temperatura consentito che va da -5 a 45 °C.

Effettuare la ricarica della batteria (F) solo nell'intervallo di temperatura compreso tra 0 e 40 °C.

Utilizzare solo il caricabatterie omologato.

Non cortocircuitare mai la batteria ricaricabile (F). Non continuare a utilizzare la batteria (F) nel caso in cui essa presenti danni esterni.

Tenere la batteria (F) lontana da umidità e liquidi.

Effettuare lo smaltimento della batteria (F) in modo appropriato

---

## **CONSERVAZIONE DELLA BATTERIA RICARICABILE**

---

Proteggere la batteria (F) da umidità e acqua.

Conservare la batteria (F) solo nell'intervallo di temperatura ottimale che va da -30 °C a 25 °C.

Senza ricarica, è possibile conservare le batterie (F) nel seguente modo:

durata conservazione tra -30 e +25 °C: 1,5 anni

durata conservazione tra +25 e +45 °C: 3 mesi

durata conservazione tra +45 e +60 °C: 1 mese

Non lasciare la batteria (F) in auto, ad es. d'estate.

Un tempo di funzionamento notevolmente ridotto

dopo la ricarica indica che la batteria (F) è usurata e va sostituita.

Attenersi alle indicazioni per lo smaltimento.

---

## **SMALTIMENTO DELLA BATTERIA RICARICABILE**

---

Ioni di litio: non gettare la batteria ricaricabile (F) nei rifiuti domestici, nel fuoco o in acqua. Le batterie ricaricabili (F) vanno raccolte, riciclate o smaltite in modo rispettoso per l'ambiente.

Solo per i Paesi UE:

Ai sensi della direttiva 91/157/CEE, le batterie ricaricabili (F) difettose o usate vanno conferite presso i punti di raccolta differenziata.

Le batterie ricaricabili (F) non più utilizzabili possono essere consegnate al produttore.

---

## **SMALTIMENTO DELLA RIVETTATRICE E DEL CARICABATTERIE RAPIDO**

---

Ai fini di un riciclo ecocompatibile, le rivettatrici, i caricabatterie, gli accessori e gli imballaggi vanno conferiti presso i punti di raccolta differenziata.

Solo per i Paesi UE:

Non gettare le rivettatrici fra i rifiuti domestici!

Ai sensi della direttiva europea 2002/96/CE sugli apparecchi elettronici ed elettrici usati e alla luce del suo recepimento nel diritto nazionale, le rivettatrici non più utilizzabili devono essere destinate alla raccolta differenziata e predisposte per un riciclo ecocompatibile.

---

## **ACCESSORI E DOTAZIONI DELLE RIVETTATRICI**

---

Per le rivettatrici è disponibile una serie di accessori, come naselli allungati, contenitori di raccolta più grandi, controllo pressione, bocchelli e speciali set di dotazioni per tipi di elementi di fissaggio come tappi di tenuta, bulloni a strappo, ecc. Richiedere queste informazioni direttamente al produttore!

## DICHIARAZIONE DI CONFORMITÀ CE (DIRETTIVA 2006/42/CE ALLEGATO II 1A) CEE

Il produttore:  
HONSEL Distribution GmbH & Co.  
Friedrich-Wöhler-Str. 44  
24536 Neumünster  
Germania  
Tel. +49(0)4321-967171

con la presente dichiara che il seguente prodotto:

Rivettatrice	Dal numero di serie
Rivdom eBZ ZERO	2021.A28007
Rivdom ONE	2101.A13000
Rivdom eBZ 2	2048.A14001
Rivdom eBZ 3	1802.15011
Rivdom eBZ D	1802.15011

è conforme alle seguenti disposizioni pertinenti:

- **Direttiva macchine 2006/42/CE – Allegato I**
- **Direttiva sulla compatibilità elettromagnetica 2014/30/UE**
- **Direttiva RoHS 2011/65/UE**
- **Direttiva relativa a pile e accumulatori 2006/66/UE**

Se la macchina viene modificata a nostra insaputa e senza il nostro consenso, la dichiarazione di conformità CE viene meno.

Principali norme armonizzate applicate:

**EN 60745-1:2009+A11:2010,**  
**EN 55014-1:2006 +A1:2009+A2:2011,**  
**EN 55014-2:2015,**  
**IEC 62321:2013,**  
**EN 62133:2013.**

Nome del responsabile della documentazione:

HONSEL Distribution GmbH & Co.

Indirizzo del responsabile della documentazione:  
vedi indirizzo del produttore

Neumünster, 2021-01-01



Alexander Siefert  
(Amministratore delegato)

## DICHIARAZIONE DI CONFORMITÀ CE (DIRETTIVA 2006/42/CE ALLEGATO II 1A) CEE

Il produttore:  
HONSEL Distribution GmbH & Co.  
Friedrich-Wöhler-Str. 44  
24536 Neumünster  
Germania  
Tel. +49(0)4321-967171

con la presente dichiara che il seguente prodotto:

Denominazione del prodotto:  
Caricabatterie rapido universale,  
cod. art. 321.500.000.001

è conforme alle seguenti disposizioni pertinenti:

- **Direttiva bassa tensione 2014/35/UE**
- **Direttiva sulla compatibilità elettromagnetica 2014/30/UE**
- **Direttiva RoHS 2011/65/UE**

Se l'apparecchio viene modificato a nostra insaputa e senza il nostro consenso, la dichiarazione di conformità CE viene meno.

Principali norme armonizzate applicate:

**EN 60335-1:2012+A11:2014,**  
**EN 60335-2-29:2004 +A2:2010,**  
**EN 55014-1:2006 +A1:2009+A2:2011,**  
**EN 55014-2:2015,**  
**EN 61000-3-2:2014,**  
**EN 61000-3-3:2013,**  
**IEC 62321:2013.**

Valida a partire dall'anno costruttivo 2021 e dal numero di serie: 173100001

Neumünster, 2021-01-01



Alexander Siefert  
(Amministratore delegato)



## LEVERINGSOMVANG

1. Klinkapparaat
2. Mondstukbox met mondstukken
3. Steeksleutel voor het vervangen van de mondstukken
4. Opvangbak
5. Afdekkap
6. Ophangbeugel
7. Gordelclip
8. Accu met laadaanduiding (optioneel met twee accu's)
9. Universele snellader
10. Aansluitkabel met stekker C13
11. Gebruikershandleiding
12. L-Boxx (optioneel in kartonnen verpakking) met inlegstuk

## VEILIGHEIDSAANWIJZINGEN

### SYMBOOLVERKLARING VAN DE VEILIGHEIDSAANWIJZINGEN / PICTOGRAMMEN

	Dit symbool wijst erop dat er levensgevaar en gevaar voor de gezondheid van personen bestaat.
	Pas op: belangrijke veiligheidsaanwijzing die of voorschrift dat absoluut moet worden opgevolgd om gevaren voor mens of machine en/of schade te voorkomen!
	Draag een veiligheidsbril!
	Lees vóór ingebruikname de gebruikershandleidingen en veiligheidsaanwijzingen en volg deze op!
	Trek de stekker uit het stopcontact.
	In het algemeen rekening mee te houden.

## ALGEMENE VEILIGHEIDSAANWIJZINGEN



Lees alle veiligheidsaanwijzingen en instructies. Bewaar alle veiligheidsaanwijzingen en instructies voor het geval u die later wilt raadplegen.



Wanneer u de veiligheidsaanwijzingen en instructies niet opvolgt, kan dit tot elektrische schok, brand en/of zware verwondingen leiden.

## VEILIGHEID OP DE WERKPLEK



Houd uw werkplek schoon en goed verlicht. Een rommelige en slecht verlichte werkplek kan tot ongelukken leiden.

Werk nooit met het klinkapparaat in een explosiegevaarlijke omgeving, waarin zich brandbare vloeistoffen, gas of stof bevinden. Klinkapparaten geven vonken af, die stof of dampen kunnen laten ontbranden.

Houd kinderen en andere personen tijdens het gebruik uit de buurt van het klinkapparaat. Wanneer u wordt afgeleid, kunt u de controle over het apparaat verliezen.

## ELEKTRISCHE VEILIGHEID



De stekker van het klinkapparaat moet in het stopcontact passen. De stekker mag op geen enkele wijze worden aangepast. Gebruik geen adapterstekkers in combinatie met geaarde klinkapparaten. Een originele stekker en passende stopcontacten verlagen het risico op een elektrische schok.

Voorkom lichamelijk contact met geaarde oppervlakken zoals buizen, verwarmingen, fornuizen en koelkasten. Er bestaat een verhoogd risico op elektrische schok als uw lichaam geaard is.

Bescherm klinkapparaten tegen regen en vocht. Het binnendringen van water in een klinkapparaat verhoogt het risico op een elektrische schok.

Til het klinkapparaat niet op aan de kabel, hang het niet op aan de kabel en trek ook niet aan de kabel om de stekker uit het stopcontact te verwijderen. Bescherm de kabel tegen hitte, olie, scherpe randen of bewegende apparaatdelen. Beschadigde of verwarde kabels verhogen het risico op een elektrische schok.

Als u met een klinkapparaat in de open lucht werkt, gebruikt u alleen een verlengsnoer dat ook geschikt is voor gebruik buiten. Het gebruik van een verlengsnoer dat geschikt is voor gebruik buiten vermindert het risico op een elektrische schok. Als het gebruik van een klinkapparaat in een vochtige omgeving niet kan worden vermeden, gebruikt u een aardlekschakelaar. Het gebruik van een aardlekschakelaar verlaagt het risico op een elektrische schok.



Als de opvangbakken worden gemoniteerd, moet u controleren of deze goed zijn aangebracht en op de juiste manier worden gebruikt. Het overbruggen van de veiligheidsschakelaar is verboden.

## VEILIGHEID VAN PERSONEN



Let goed op wat u doet en werk voorzichtig met een klinkapparaat.

Gebruik een klinkapparaat niet als u moe bent of onder invloed van drugs, alcohol of medicijnen. Een moment van onachtzaamheid bij het gebruik van het klinkapparaat kan tot ernstige verwondingen leiden.



Draag persoonlijke beschermingsmiddelen en draag altijd een veiligheidsbril. Het dragen van persoonlijke beschermingsmiddelen, zoals een stofmasker, anti-slip veiligheidsschoenen, een veiligheidshelm of gehoorbescherming, afhankelijk van het type en het gebruik van het klinkapparaat, verlaagt het risico op verwondingen.

Voorkom onbedoelde activering. Zorg ervoor dat het klinkapparaat uitgeschakeld is, voordat u deze op de stroomvoorziening en/of de accu (F) aansluit, oppakt of draagt. Als u bij het dragen van het klinkapparaat uw vinger tegen de schakelaar houdt of het apparaat aansluit terwijl het al ingeschakeld is, kan dit tot ongevallen leiden.

Verwijder instelgereedschap of de schroefsleutel, voordat u het klinkapparaat inschakelt. Gereedschap of een sleutel die nog in een draaiend apparaatdeel zit, kan verwondingen veroorzaken.

Voorkom een abnormale lichaamshouding.

Zorg voor een stabiele houding en houdt altijd uw balans. Daardoor hebt u in onverwachte situaties een betere controle over het klinkapparaat.

Draag geschikte kleding. Draag geen wijde kleding of sieraden. Houd haren, kleding en handschoenen uit de buurt van bewegende delen. Loszittende kleding, sieraden of lange haren kunnen gegrepen worden door bewegende delen.

## AFMETING EN BESCHRIJVING VAN HET APPARAAT

- A Mondstuk
- B Voorste huls
- C Gat voor ophangbeugel
- D Rode/gele/groene led
- E Opvangbak
- F Accu met laadaanduiding
- G Accu ver-/ontgrendeling
- H Klinkplaatsverlichting (witte led (H))
- I Aan-/uit-schakelaar

	eBZ ZERO	ONE	eBZ 2 eBZ D eBZ 3
d	21 mm	23 mm	23 mm
l1*	64 mm	66 mm	79 mm
l2**	240/185 mm	281/226 mm	310/255 mm
h	275 mm	275 mm	283 mm
b	68 mm	76 mm	76 mm

\* Rivdom eBZ 3: Voorste huls (B) kan afhankelijk van de uitrusting afwijken van de basisuitvoering  
Rivdom eBZ 2/eBZ D: Kan afhankelijk van de uitrusting afwijken van de basisuitvoering

\*\* met/zonder opvangbak

# TECHNISCHE GEGEVENS

	eBZ ZERO	ONE	eBZ 2	eBZ 3 eBZ D
Nom. werkbereik klinknagels [Ø mm]	2,4 - 4,0	2,4 - 5,0	4,8 - 6,4	6,4 - 9,8
Max. diameter doorn [mm]	3,4	3,4	4,8	4,0 - 6,15
Apparaatgewicht incl. accu [kg]	1,3	1,8	2,0	2,1
Totale slag [mm]	20	21	30	
Aandrijving [DC / BLDC]	BLDC	DC	BLDC	BLDC
Trekkraft [N]	8.500	10.000	20.000	24.000
Geluidsemissie LpA / K // LWA / K [dB]	<65 / 3 // <76 / 3			
Trillingen ah / K [m/s <sup>2</sup> ]	< 2,5 / 1,5			
Onderhoudsinterval [stuks klinknagels]	300.000	100.000	300.000	
Accu [V]	12	16	20	
Accu [Ah]	2 / 4			
Accucellen [aantal]	3	4	5	
Accugewicht [kg]	0,23	0,32	0,37	
Accu-werktemperatuur [°C]	-5 - 45			
Lader-ingangsspanning [V AC / Hz]	100 b - 240 / 50 - 60			
Lader-uitgangsspanning [V DC]	7,0 - 21,0			
Lader-uitgangsstroom [Ah]	4			
Lader-werktemperatuur [°C]	0 - 40			
Lader-laadtijd 90% / 100% [min]	22 / 30			
Ladergewicht zonder kabel [kg]	0,55			

## GEBRUIK EN ONGANG MET HET KLINKAPPARAAT



Zorg dat u het apparaat niet overbelast. Gebruik het juiste klinkapparaat voor uw werkzaamheden. Met het juiste klinkapparaat werkt u beter en veiliger in het aangegeven vermogensbereik.

Gebruik een klinkapparaat niet als de schakelaar defect is. Een klinkapparaat dat niet meer in- of uitgeschakeld kan worden, is gevaarlijk en moet worden gerepareerd.



Trek de stekker uit het stopcontact en/of verwijder de accu (F) voordat u het apparaat instelt, accessoires verwisselt of het apparaat weglegt. Deze voorzorgsmaatregel voorkomt dat het klinkapparaat onbedoeld wordt ingeschakeld.

Bewaar ongebruikte klinkapparaten buiten bereik van kinderen. Personen die niet bekend zijn met het apparaat en deze aanwijzingen niet hebben gelezen mogen het apparaat niet gebruiken. Klinkapparaten zijn gevaarlijk, als deze door onervaren personen worden gebruikt.

Onderhoud het apparaat zorgvuldig. Controleer of bewegende delen probleemloos werken en niet klemmen, of er onderdelen gebroken of zodanig beschadigd zijn dat het klinkapparaat niet meer goed werkt.

Laat beschadigde onderdelen repareren voordat u het apparaat gebruikt. Vele ongelukken zijn het gevolg van slecht onderhoud van de klinkapparaten.

Gebruik de klinkapparaten, accessoires, inzetgereedschap etc. overeenkomstig deze instructies. Houd daarbij rekening met de werkomstandighe-

den en de uit te voeren werkzaamheden. Het gebruik van klinkapparaten voor andere toepassingen dan de beoogde toepassingen kan tot gevaarlijke situaties leiden.

## GEBUIK EN OMGANG MET DE ACCU



Laad de accu (F) alleen op in laders die door de fabrikant worden aanbevolen. Bij een lader die geschikt is voor één bepaald type accu, bestaat brandgevaar indien deze voor andere accu's wordt gebruikt.

Gebruik in de klinkapparaten alleen accu's die daarvoor bedoeld zijn. Het gebruik van andere accu's kan leiden tot verwondingen en brandgevaar.

Houd de niet gebruikte accu (F) uit de buurt van paperclips, munten, sleutels, spijkers, schroeven of andere kleine metalen voorwerpen, die een overbrugging van de contacten kunnen veroorzaken. Kortsluiting tussen de contactpunten van de accu kan verbranding of brand tot gevolg hebben.

Bij onjuist gebruik of beschadiging kan er vloeistof uit de accu (F) komen.

Voorkom contact met deze vloeistof. Bij toevallig contact met water afspoelen. Als deze vloeistof in de ogen terechtkomt, moet u direct contact opnemen met een arts. Uittredende accuvloeistof kan huidirritaties of verbranding veroorzaken.

## SERVICE



Laat het klinkapparaat alleen door gekwalificeerd, vakkundig personeel repareren en alleen met originele reserveonderdelen. Zo wordt gegarandeerd dat het klinkapparaat veilig blijft.

## EERSTE INGEBRUIKNAME

### ACCU LADEN

Aanwijzing: de accu (F) wordt gedeeltelijk geladen geleverd. Om het volledige vermogen van de accu (F) te garanderen, laadt u voor het eerste gebruik de accu (F) volledig op in de lader. Neem hiertoe de aanwijzingen over de laadstand op de lader in acht. De Li-ion-accu (F) kan altijd opgeladen worden, zonder dat dit ten koste gaat van de

levensduur. Een onderbreking van het laadproces is niet schadelijk voor de accu (F). De lader is voorzien van een temperatuurbewaking, waardoor het opladen alleen mogelijk is bij een temperatuur tussen 0 °C en 40 °C.

### KLINKAPPARAAT VOORBEREIDEN

Breng de opvangbak (E) aan, door deze naar rechts te draaien. Schuif de accu (F) vanaf de voorkant in de voet van het klinkapparaat en zorg ervoor dat de accu (F) is vastgeklikt.

#### Rivdom eBZ ZERO

Druk de trigger (I) in en houd deze ingedrukt. Breng het mondstuk (A) aan dat past bij de klinknagel die u wilt plaatsen. Na het wisselen van het mondstuk laat u de trigger los.

#### Rivdom ONE

Druk de trigger (I) in en houd deze ingedrukt. Met de meegeleverde steeksleutel verwisselt u het bijpassende mondstuk (A) voor de klinknagel die u wilt plaatsen. Na het wisselen van het mondstuk laat u de trigger los.

#### Rivdom eBZ 2 / eBZ 3 / eBZ D

Druk de trigger (I) in en houd deze 5 seconden ingedrukt (zie hoofdstuk Meer triggerfuncties). Breng het mondstuk (A) aan dat past bij de klinknagel die u wilt plaatsen. Na het wisselen van het mondstuk bedient u de trigger opnieuw. Het klinkapparaat beschikt over meer functies die via de trigger worden aangestuurd.

## MET HET APPARAAT WERKEN

### KLINKNAGELS PLAATSEN

Schuif de klinkdoorn van de klinknagel in het mondstuk (A). Plaats de klinknagel nu in de vast te klinken componenten. Voor een goed klinkresultaat moet u ervoor zorgen dat de componenten en de kop van de klinknagel zonder tussenruimte op elkaar liggen. Bedien de trigger totdat de klinkdoorn is afgescheurd. Houdt het klinkapparaat zodanig, dat de opvangbak naar beneden wijst zodat verzekerd is dat de afgescheurde klinkdoorn in de opvangbak valt.

Als u met de afdekkap werkt, houdt u na elke geplaatste klinknagel het apparaat met het mondstuk (A) naar beneden om te verzekeren dat de afgescheurde klinkdoorn naar voren uit het apparaat valt. Gebruik geen vast- of terughoudmondstuk in combinatie met de afdekkap. Hierdoor zal het

apparaat beschadigd raken!

---

## MEER TRIGGERFUNCTIES RIVDOM ALLE (UITGEZONDERD RIVDOM ONE)

---

Het klinkapparaat beschikt over twee extra functies die via de trigger worden aangestuurd.

- 1. Servicestand (eBZ 2 / eBZ 3 / eBZ D):** Houd de trigger (I) 5 seconden ingedrukt (tot de witte led (H) op het apparaat om de seconde gaat knipperen) en laat deze los. Het klinkapparaat blijft in de achterste stand staan. Nu kunt u op eenvoudige wijze het mondstuk (A) vervangen of onderhoud plegen aan het spanmechanisme. Bedien kort de trigger en het apparaat gaat terug naar de beginpositie.
- 2. Automatische en handmatige modus:** In de handmatige modus houdt u de trigger bij het plaatsingsproces van de klinknagel net zo lang ingedrukt, totdat de klinkdoorn is afgescheurd. In de automatische modus hoeft u de trigger maar kort aan te raken en het apparaat regelt zelf het klinkproces. Om van de ene modus naar de andere modus te schakelen, houdt u de trigger 10 seconden ingedrukt (tot de witte led (H) op het apparaat om de 2 sec knippert) en laat deze dan los. Bedien kort de trigger en het apparaat gaat terug naar de beginpositie.
- 3. Telmechanisme uitschakelen (eBZ ZERO):** Na 100 klinknagels knipperen de gele en rode led (D) om beurten om aan te geven dat de opvangbak leeg moet worden gemaakt. Om deze functie uit of in te schakelen houdt u de trigger 20 seconden ingedrukt. De led (D) knippert geel en rood. De witte led (H) in de voet geeft aan of de functie wordt in- of uitgeschakeld. Als de witte led (H) continu brandt, wordt de functie uitgeschakeld. Als de witte led (H) knippert, wordt de functie ingeschakeld.

---

## STORINGEN/MELDINGEN

---

Bij het gebruik van klinknagels die boven het aangegeven vermogen van het apparaat liggen, stopt het apparaat, gaat de rode led (D) aan en gaat het apparaat terug naar de beginpositie. Wacht tot de led (D) uitgaat en werk dan verder.

Bij een lege accu (F) wordt het klinkapparaat door een veiligheidsschakeling beveiligd. Het klinkapparaat beëindigt de cyclus en stopt. De led (D) brandt geel. Vervang de lege accu nu door een opgeladen accu (F). De gele led (D) gaat uit en u kunt verder werken.

Wanneer een verkeerde accu wordt geplaatst,

brandt de led (D) afwisselend rood en geel (eBZ ZERO: rood en groen). Vervang de accu door een accu met de juiste spanning (F). De led (D) gaat uit en u kunt verder werken.

### Rivdom eBZ ZERO

Bij elke melding klinkt een geluidssignaal.

Branden de leds (D) afwisselend rood en geel, dan dient u de opvangbak leeg te maken.

Om te telfunctie te resetten, moet de opvangbak 2 seconden worden uitgenomen.

Wanneer de leds (D) afwisselend groen, rood en geel branden, is service noodzakelijk.

Deze melding wordt om de 100 klinkprocessen herhaald resp. wanneer het klinkapparaat opnieuw is gestart. Stuur het apparaat op naar een erkende servicewerkplaats.

---

## PENBEVEILIGING

---

Alle klinkapparaten zijn uitgerust met een veiligheidsschakelaar, de zogenaamde penbeveiliging, en komen daarom ook overeen met de machinerichtlijn. Hierdoor wordt voorkomen dat het apparaat zonder opvangbak (E) kan worden gebruikt. Gebruik het apparaat nooit zonder opvangbak (E) of afdekkap (J). Overbrug nooit de veiligheidsschakelaar. Als u op krappe plaatsen moet werken, kunt u in plaats van de opvangbak (E) de afdekkap (J) aanbrengen. Als u met de afdekkap (J) werkt, houdt u na elke geplaatste klinknagel het apparaat met het mondstuk (A) naar beneden om te verzekeren dat de afgescheurde klinkdoorn naar voren uit het apparaat valt. Gebruik geen vast- of terughoudmondstuk in combinatie met de afdekkap (J). Hierdoor zal het apparaat beschadigd raken!

---

## OPHANGBEUGEL

---

Als u de machine met een balancer wilt gebruiken, kunt u de meegeleverde ophangbeugel (K) in de daarvoor aanwezige boorgaten (C) plaatsen. Let erop dat u de ophangbeugel (K) niet te ver uit elkaar trekt, anders verliest deze zijn spanning. Controleer voordat u het apparaat ophangt of de ophangbeugel (K) goed vastzit.

---

## GORDELCLIP

---

Bevestig de gordelclip (O) door middel van de schroef (M) aan de voet van het apparaat. Aan de beide zijden van het apparaat zijn op de voet een schroefdraad en twee sleuven (L) in de behuizing aanwezig. Controleer regelmatig of de clip (O) nog vastzit, anders moet u de schroef (M) aanhalen.

## SERVICE AAN HET APPARAAT

Om een probleemloze werking van het apparaat te garanderen, moet u het apparaat via uw dealer of direct naar een servicewerkplaats sturen.

Wat?	ONE	eBZ ZERO	eBZ 2 eBZ 3 eBZ D	Wie?
Optische controle van de machine	Dagelijks			Gebruiker
Accu laadtoestand	Dagelijks			Gebruiker
Controleren of spanhuls goed vastzit en met min. 22 Nm aanhalen	Dagelijks	Dagelijks*	Dagelijks*	Gebruiker
Reinigen en invetten van het spanmechanisme	Tussen 1000 tot 10.000 afhankelijk van het type klinknagel			Gebruiker
Wisselen van de spankluwen	Indien de klinknagel niet meer in één keer geplaatst kan worden			Gebruiker
Wisselen van het mondstuk	Om de 25.000 tot 50.000 klinknagels			Gebruiker
Inspectie**	100.000 of 1 keer per 12 maanden	300.000 of 1 keer per 18 maanden	300.000 of 1 keer per 12 maanden	HON-SEL-service

\* Wanneer uw klinkapparaat een snelsluiting heeft. Let op vastklikken.

\*\* De inspectie omvat de controle, het onderhoud en evt. de reparatie of vervanging van alle apparaatcomponenten zoals bijv. de aandrijving, motor en elektronica.

## ONDERHOUD EN SERVICE

Spankluwen moeten afhankelijk van het klinknagelmateriaal, de afscheurkracht en het oppervlak regelmatig worden gereinigd en vervangen.

### SPANKLAUWEN ONDERHOUDEN EN VERVANGEN

Zet het klinkapparaat in de achterste stand door de trigger (I) in te drukken. Zie verder afbeelding I – IV resp. beschrijving:

#### Rivdom ONE / eBZ 2 / eBZ 3 / eBZ D

- I Draai de voorste huls (B) los met een steeksleutel SW 27 en verwijder de huls. Als uw klinkapparaat de optionele snelsluiting heeft, gaat u verder met stap II b).
- II Verwijder met twee steeksleutels SW 7 de spanhuls (1) van de adapter (3) en verwijder de huls. Verwijder de 3-delige spankluwen (2)

uit de spanhuls (1). Reinig de spankluwen (2) en controleer op slijtage. Vervang de spankluwen (2) zo nodig.

b) Schuif de blokkering (3) tegen de veer in naar het apparaat. Nu kunt u de spanhuls (1) losschroeven en de spankluwen (2) wegnemen. Reinig de spankluwen (2) en controleer op slijtage. Vervang indien nodig de spankluwen (2).

- III Reinig de spanhuls (1) aan de binnen- en buitenkant. Vet de spanhuls (1) met een kwast (4) aan de binnenkant licht in met grafietvet.
- IV Plaats de spankluwen (2) in de spanhuls (1). Monteer de spanhuls (1) met de spankluwen (2) weer op de adapter (3) en vervolgens de voorste huls (B).

**Belangrijk:** Haal de spanhuls met behulp van twee steeksleutels SW 17 aan met ~22 Nm, anders kan de aandrijving onherstelbaar beschadigd raken!

#### Rivdom eBZ ZERO

- I Schroef moer met binnenschroefdraad (P) los en maak de voorste huls (B) los.
- II Schuif de blokkering (3) tegen de veer in de richting van het apparaat. Nu kunt u de spanhuls (1) losschroeven en de spanklauwen (2) wegnemen. Reinig de spanklauwen (2) en controleer op slijtage. Vervang indien nodig de spanklauwen (2).
- III Reinig de spanhuls (1) aan de binnen- en buitenkant. Vet de spanhuls (1) met een kwast (4) aan de binnenkant licht in met grafietvet.
- IV Plaats de spanklauwen (2) in de spanhuls (1). De montage gebeurt in omgekeerde volgorde.

---

## UNIVERSELE SNELLADER

---

Sluit de lader aan met de meegeleverde kabel. Schuif de accu (F) voorzichtig en zonder kracht in de houder. Verwijder de accu (F) op dezelfde manier. De universele snellader laadt alle accu's (F) met de spanningen 12 / 16 / 20 V in 30 minuten op, na ca. 22 minuten is er 90% opgeladen. Zie hiervoor de overeenkomstige aanduidingen op uw lader. De cellen voor de Li-ion-accu (F) die gebruikt worden voor het klinkapparaat zijn hoogwaardig en overeenkomstig de nieuwste technologie. Li-ion-cellen hebben een optimale laad- en ontladings-temperatuur bij 25 °C. Onder en boven 25 °C kan er geen volledige laad- resp. ontladingscapaciteit worden bereikt. Gebruik alleen de meegeleverde aansluitkabel voor stekkers C13. Er zijn verschillende landuitvoeringen beschikbaar. Gebruik alleen de originele accu die bij het apparaat hoort. Laad alleen bij een temperatuur tussen 0 en 40 °C. De oplader is ontworpen voor gebruik in het bereik van 100 - 240 V, 50-60 Hz en max. 2,0 A.

---

## ACCU

---

De accu (F) heeft een ver-/ontgrendeling (G) aan de voorzijde. Om de accu uit het apparaat te halen of erin te plaatsen, drukt u de ver-/ontgrendeling naar beneden en schuift u de accu (F) in de voet van het apparaat, resp. trekt u deze eruit. Gebruik de accu (F) in het klinkapparaat alleen in het toegestane temperatuurbereik van -5 tot 45 °C. Laad de accu (F) alleen op bij een temperatuur tussen 0 en 40 °C. Gebruik alleen de toegestane lader. Veroorzaak nooit kortsluiting in de accu (F). Bij beschadigingen aan de buitenkant mag de accu (F) niet meer worden gebruikt. Houd de accu (F) uit de buurt van vocht en vloeistof. Voer de accu (F) op de juiste wijze af.

---

## ACCU-OPSLAG

---

Bescherm de accu (F) tegen vocht en water. Bewaar de accu (F) alleen bij een optimale temperatuur tussen -30 °C en 25 °C. Wanneer u accu's (F) niet hoeft op te laden, kunt u de deze als volgt bewaren:

Opslagduur tussen -30 en +25 °C – 1,5 jaar  
Opslagduur tussen +25 en +45 °C – 3 maanden  
Opslagduur tussen +45 en +60 °C – 1 maand  
Laat de accu (F) bijv. in de zomer niet in de auto liggen.

Een aanzienlijk kortere gebruikstijd na het opladen geeft aan dat de accu (F) versleten is en moet worden vervangen. Volg de aanwijzingen voor afvoer.

---

## AFVOER VAN ACCU

---

Li-ion: gooi de accu (F) niet bij het huisvuil, in vuur of in water. Accu's (F) worden ingezameld, gerecycled of op milieuvriendelijke wijze verwijderd.

Alleen voor EU-landen:

conform de richtlijn 91/157/EEG moeten defecte of verbruikte accu's (F) worden gerecycled.

Accu's (F) die niet meer kunnen worden gebruikt, kunnen worden afgegeven bij de fabrikant.

---

## AFVOER KLINKAPPARAAT EN SNELLADER

---

Klinkapparaten, laders, accessoires, verpakkingen moeten naar een plaats voor milieuvriendelijke recycling worden gebracht.

Alleen voor EU-landen:

gooi klinkapparaten niet bij het huisvuil!

Conform de Europese richtlijn 2002/96/EG inzake oude elektrische en elektronische apparaten en de nationale richtlijnen moeten verouderde klinkapparaten gescheiden worden ingezameld en naar een inzamelplaats voor milieuvriendelijke recycling worden gebracht.

---

## ACCESSOIRES EN UITRUSTING VAN KLINKAPPARATEN

---

Voor de klinkapparaten is er een reeks accessoires zoals verlengde voorste hulzen, grotere opvangbakken, aandrukcontrole, mondstukken en speciale uitrustingssets voor andere bevestigingsmaterialen zoals afdichtpluggen, keerringbouten enz. U kunt deze informatie rechtstreeks bij de fabrikant aanvragen!

De fabrikant:

HONSEL Distribution GmbH & Co.  
Friedrich-Wöhler-Str. 44  
24536 Neumünster  
Duitsland  
Tel. +49(0)4321-967171

verklaart hiermee dat het volgende product:

Klinkapparaat	Vanaf serienummer
Rivdom eBZ ZERO	2021.A28007
Rivdom ONE	2101.A13000
Rivdom eBZ 2	2048.A14001
Rivdom eBZ 3	1802.15011
Rivdom eBZ D	1802.15011

voldoet aan de volgende bepalingen:

- **EG-machinerichtlijn 2006/42/EG-bijlage I**
- **EMC-richtlijn 2014/30/EU**
- **RoHS-richtlijn 2011/65/EU**
- **Richtlijn 2006/66/EU inzake batterijen en accu's**

Als de machine zonder onze kennis en toestemming wordt gewijzigd, vervalt deze conformiteitsverklaring.

Belangrijkste toegepaste geharmoniseerde normen:

**EN 60745-1:2009+A11:2010,**  
**EN 55014-1:2006 +A1:2009+A2:2011,**  
**EN 55014-2:2015,**  
**IEC 62321:2013,**  
**EN 62133:2013.**

Naam van de gevolmachtigde voor de documentatie: HONSEL Distribution GmbH & Co.

Adres van de gevolmachtigde voor de documentatie: zie adres van de fabrikant

Neumünster, 1-1-2021

  
\_\_\_\_\_  
Alexander Siefert  
(Directeur)

De fabrikant:

HONSEL Distribution GmbH & Co.  
Friedrich-Wöhler-Str. 44  
24536 Neumünster  
Duitsland  
Tel. +49(0)4321-967171

verklaart hiermee dat het volgende product:

Productbenaming:  
Universele snellader,  
art.nr. 321.500.000.001

voldoet aan de volgende bepalingen:

- **EU-laagspanningsrichtlijn 2014/35/EU**
- **EMC-richtlijn 2014/30/EU**
- **RoHS-richtlijn 2011/65/EU**

Als het apparaat zonder ons medeweten en zonder onze toestemming wordt gewijzigd, vervalt deze EG-conformiteitsverklaring.

Belangrijkste toegepaste geharmoniseerde normen:

**EN 60335-1:2012+A11:2014,**  
**EN 60335-2-29:2004 +A2:2010,**  
**EN 55014-1:2006 +A1:2009+A2:2011,**  
**EN 55014-2:2015,**  
**EN 61000-3-2:2014,**  
**EN 61000-3-3:2013,**  
**IEC 62321:2013.**

Naam van de gevolmachtigde voor de documentatie: HONSEL Distribution GmbH & Co.

Adres van de gevolmachtigde voor de documentatie: zie adres van de fabrikant

Geldig vanaf bouwjaar 2021 en serienummer: 173100001

Neumünster, 1-1-2021

  
\_\_\_\_\_  
Alexander Siefert  
(Directeur)



## LEVERINGSOMFANG

1. Nittepistol
2. Mundstykkeæske med mundstykker
3. Gaffelnøgle til udskiftning af mundstykker
4. Opsamlingsbeholder
5. Afdækningskappe
6. Ophængsbøjle
7. Bælteklemme
8. Batteri med ladestandsdisplay (optionalt med to batterier)
9. Universal-hurtiglader
10. Tilslutningskabel med IEC-konnektor
11. Betjeningsvejledning
12. L-Boxx (optionalt i kartonemballage) med indlæg

## SIKKERHEDSFORSKRIFTER

### SYMBOLFORKLARING AF SIKKERHEDSFORSKRIFTER/PIKTOGRAMMER

	Dette symbol henviser til livstruende farer og sundhedsfarer for mennesker.
	Forsigtig: Vigtig sikkerhedsforskrift eller forskrift, der skal overholdes for at forhindre farer og/eller skader for mennesker eller på enheden!
	Bær beskyttelsesbriller!
	Inden ibrugtagning skal driftsvejledninger og sikkerhedsforskrifterne læses igennem og følges!
	Afbryd netstik.
	Generel oplysning.

## GENERELLE SIKKERHEDSFORSKRIFTER



Læs alle sikkerhedsforskrifter og anvisninger. Alle sikkerhedsforskrifter skal opbevares til fremtidig brug.



Følges sikkerhedsforskrifterne og anvisningerne ikke, kan der forekomme elektrisk stød, brand og/eller alvorlige skader.

## SIKKERHED PÅ ARBEJDSPLADSEN



Arbejdsområdet skal holdes rent og være godt belyst. Uorden eller ubelyste arbejdsområder kan føre til ulykker.

Det er forbudt at anvende nittepistolen i eksplosionsfarlige omgivelser, hvor der findes brændbare væsker, gasser eller støv. Der kan opstå gnister ved nittepistolen, som kan antænde støvet eller dampene.

Hold børn og andre personer på afstand fra nittepistolen under arbejdet. Du kan miste herredømmet over enheden, hvis du bliver distraheret.

## ELEKTRISK SIKKERHED



Nittepistolens forbindelsesstik skal passe til stikdåsen. Det er forbudt at foretage ændringer på stikket. Det er ikke tilladt at anvende adapterstik sammen med jordede nittepistoler. Risikoen for elektrisk stød mindskes, når der anvendes uforandrede stik og passende stikdåser.

Undgå, at kroppen kommer i berøring med de jordede overflader, herunder rør, varmelegemer, komfurer og køleskabe. Der er forhøjet risiko for elektrisk stød, når kroppen er jordforbundet.

Hold nittepistoler væk fra regn eller fugt. Risikoen for elektrisk stød øges, hvis der trænger vand ind i en nittepistol.

Kablet må udelukkende bruges til det tilsigtede formål. Det er således forbudt at bruge kablet til at bære nittepistolen eller hænge den op eller til at trække stikket ud af stikdåsen. Hold kablet væk fra varme, olie, skarpe kanter eller enhedskomponenter i bevægelse. Risikoen for elektrisk stød øges som følge af beskadigede eller sammenfildrede kabler.

Ved arbejde med en nittepistol i det fri skal der altid anvendes forlængerkabler, der er godkendt til udendørs brug. Risikoen for elektrisk stød nedbringes ved brug af forlængerkabler godkendt til udeområdet.

Der skal benyttes en fejlstrømsafbryder, hvis brugen af nittepistolen i fugtige omgivelser ikke kan udelukkes. Risikoen for elektrisk stød mindskes ved brug af en fejlstrømsafbryder.

## PERSONSIKKERHED



Udvis forsigtighed, og vær opmærksom på dine handlinger. Tilgå arbejdet med nittepistolen med fornuft.

Undlad at bruge nittepistolen, hvis du er træt eller er påvirket af stoffer, alkohol eller lægemidler. Der kan opstå alvorlige skader, hvis der opstår bare et øjeblik uopmærksomhed i forbindelse med brugen af nittepistolen.



Du skal bære personligt beskyttelsesudstyr og under alle omstændigheder beskyttelsesbriller. Risikoen for at komme til skade mindskes, når du bærer personligt beskyttelsesudstyr såsom støvmaske, skridsikre sikkerhedssko, beskyttelseshjelm eller høreværn alt efter nittepistolens type og anvendelse.

Undgå en utilsigtet aktivering. Kontrollér, at nittepistolen er slukket, inden du tilslutter den til strømforsyningen og/eller batteriet (F), løfter eller bærer den. Hvis du har placeret en finger på afbryderen, når du bærer nittepistolen, eller den er tændt ved tilslutningen til strømforsyningen, kan der opstå ulykker.

Fjern justeringsværktøj eller skruenøgler, inden du tænder nittepistolen. Der kan opstå skader, hvis der befinder sig værktøj eller nøgler i en roterende maskinkomponent.

Undgå en unormal kropsholdning.

Sørg for, at du står sikkert og hele tiden holder balancen. På den måde kan du bedre kontrollere nittepistolen i uventede situationer.

Bær passende tøj. Det er ikke tilladt at bære flagrende tøj eller smykker. Hold dit hår, tøj og dine handsker væk fra komponenter i bevægelse. Løst-siddende tøj, smykker og langt hår kan blive revet med af komponenter i bevægelse.



Når det er muligt at montere opsamlingsbeholdere, skal du kontrollere, at disse er monteret og anvendes korrekt. Det er forbudt at frakoble sikkerhedsafbryderen.

## MASKINMÅL OG -BESKRIVELSE

- A Mundstykke
- B Forreste muffe
- C Hul til ophængsbøjle
- D Rød/gul/grøn LED
- E Opsamlingsbeholder
- F Batteri med ladestandsdisplay
- G Batteridæksel
- H Belysning til nitteplacering (hvid LED (H))
- I Udløser

	eBZ ZERO	ONE	eBZ 2 eBZ D eBZ 3
d	21 mm	23 mm	23 mm
l1*	64 mm	66 mm	79 mm
l2**	240/185 mm	281/226 mm	310/255 mm
h	275 mm	275 mm	283 mm
b	68 mm	76 mm	76 mm

\* Rivdom eBZ 3: Den forreste muffe (B) kan afvige fra standarden alt efter udstyr!

Rivdom eBZ 2/eBZ D: Kan afvige fra standarden alt efter ekstraudstyr!

\*\* med/uden opsamlingsbeholder

## TEKNISKE DATA

	eBZ ZERO	ONE	eBZ 2	eBZ 3 eBZ D
Nom. arbejdsområde forbindelsesled [Ø mm]	2,4 - 4,0	2,4 - 5,0	4,8 - 6,4	6,4 - 9,8
Maks. dorndiameter [mm]	3,4	3,4	4,8	4,0 - 6,15
Enhedens vægt inkl. batteri [kg]	1,3	1,8	2,0	2,1
Samlet slaglængde [mm]	20	21	30	
Drev (DC / BLDC)	BLDC	DC	BLDC	BLDC
Trækraft [N]	8.500	10.000	20.000	24.000
Støjemission LpA / K // LWA / K [dB]	<65 / 3 // <76 / 3			
Vibrationer ah / K [m/s <sup>2</sup> ]	< 2,5 / 1,5			
Vedligeholdelsesinterval [antal forbindelsesled]	300.000	100.000	300.000	
Batteri [V]	12	16	20	
Batteri [Ah]	2 / 4			
Battericeller [antal]	3	4	5	
Batterivægt [kg]	0,23	0,32	0,37	
Batteriets arbejdstemperatur [°C]	-5 - 45			
Ladestationens indgangsspænding [V AC / Hz]	100 b - 240 / 50 - 60			
Ladestationens udgangsspænding [V DC]	7,0 - 21,0			
Ladestationens udgangsstrøm [Ah]	4			
Ladestationens arbejdstemperatur [°C]	0 - 40			
Ladestationens ladetid 90 % / 100 % [min.]	22 / 30			
Ladestationens vægt uden kabel [kg]	0,55			

## BRUG OG HÅNDTERING AF NITTEPISTOLEN



Det er forbudt at overbelaste enheden. Brug den nittepistol, der egner sig til dit arbejde. En passende nittepistol sikrer et bedre og mere sikkert arbejde inden for det anførte effektområde.

Hvis afbryderen er defekt, må nittepistolen ikke benyttes. En nittepistol, der ikke længere kan tændes eller slukkes, er farlig og skal repareres.



Træk stikket ud af stikdåsen, og/eller fjern batteriet (F), inden du foretager indstillinger på enheden, udskifter tilbehørsdele

eller deponerer enheden. Denne sikkerhedsforanstaltning forhindrer nittepistolen i at starte utilsigtet op.

Opbevar nittepistolen uden for børns rækkevidde, når den ikke er i brug. Personer, der ikke kender enheden eller ikke har læst anvisningerne, må ikke benytte enheden. Nittepistoler kan udgøre en fare, når de benyttes af personer uden erfaring.

Sørg for en omhyggelig vedligeholdelse af nittepistolerne. Kontrollér, om de bevægelige komponenter fungerer problemfrit og ikke sidder fast, om der er ødelagte komponenter, eller de er så beskadigede, at de påvirker nittepistolens funktion.

Få de beskadigede komponenter repareret, inden

enheden tages i brug. Mange ulykker skyldes dårligt vedligeholdte nittepistoler.

Anvisningerne skal følges i forbindelse med brugen af nittepistolen, tilbehøret, indsatsværktøjet osv. Vær i den forbindelse opmærksom på arbejdsforholdene og det arbejde, der skal udføres. Der kan opstå farlige situationer, hvis nittepistolen anvendes til andre end de tilsigtede formål.

## BRUG OG HÅNDTERING AF BATTERIET



Batterierne (F) skal altid oplades i ladestationer, der er anbefalet af producenten. Ladestationer, der passer til en specifik batteritype, er forbundet med en brandfare, hvis de anvendes sammen med andre batterier.

Kun batterier, der er beregnet til formålet, må anvendes i nittepistolen. Der kan opstå skader og brandfare, hvis der anvendes andre batterier.

Hold det ubrugte batteri (F) væk fra klips, mønter, nøgler, søm, skruer og andre små metalgenstande, som kan medføre en frakobling af kontakterne. Der kan opstå forbrændinger eller brand ved kortslutning mellem batteriets kontakter.

Der kan frigives væske fra batteriet (F), hvis det anvendes forkert eller er beskadiget. Undgå kontakt med denne væske. Skyl med vand, hvis du alligevel skulle komme i kontakt med den. Søg lægehjælp, hvis væsken kommer i øjnene. Der kan opstå hudirritationer eller forbrændinger som følge af frigivet batterivæske.

## SERVICE



Reparationsarbejdet på din nittepistol skal udføres af kvalificeret fagpersonale og altid med brug af originale reservedele. Herved sikres det, at nittepistolens sikkerhed er bevaret.

## FØRSTE IBRUGTAGNING

### OPLAD BATTERI

Bemærk: Batteriet (F) leveres som delvist opladt. For at sikre batteriets (F) fulde funktion skal

batteriet (F) oplades helt i ladestationen inden første brug. Se ladestationen for oplysninger om ladetilstanden. Li-ionbatterier (F) kan til enhver tid lades op, uden at det forkorter levetiden. Det påvirker ikke batteriet (F), hvis opladningen afbrydes. Ladestationen er udstyret med en temperaturkontrol. Således er opladning kun mulig inden for et temperaturområde mellem 0 °C og 40 °C.

## KLARGØR NITTEPISTOL

Tilslut opsamlingsbeholderen (E) ved at dreje mod højre. Skub batteriet (F) forfra ind i nittepistolens fod, og kontrollér, at batteriet (F) er gået i hak.

### Rivdom ZERO

Tryk på udløseren (I), og hold den nede. Skift til det passende mundstykke (A) til det forbindelsesled, der skal monteres. Slip udløseren, når mundstykket er skiftet.

### Rivdom ONE

Tryk på udløseren (I), og hold den nede. Brug den medfølgende gaffelnøgle til at skifte til det passende mundstykke (A) til det forbindelsesled, der skal monteres. Slip udløseren, når mundstykket er skiftet.

### Rivdom eBZ 2 / eBZ 3 / eBZ D

Tryk på udløseren (I), og hold den nede i fem sekunder (se kapitlet "Udvidede udløserfunktioner"). Skift til det passende mundstykke (A) til det forbindelsesled, der skal monteres. Tryk igen på udløseren, når mundstykket er skiftet.

Nittepistolen har ekstra funktioner, som styres via udløseren.

## ARBEJDE MED ENHEDEN

### MONTER FORBINDELSLEDD

Før dornen på forbindelsesleddet ind i mundstykket (A). Før nu forbindelsesleddet hen til den komponent, der skal nittes fast. Sørg for, at der ikke er afstand mellem komponenten og forbindelsesledets hoved. Dette sikrer et godt monteringsresultat. Aktivér udløseren, indtil dornen er revet af. Hold nittepistolen, således at opsamlingsbeholderen peger nedad. Dette sikrer, at den afrevne dorn falder ned i opsamlingsbeholderen.

Arbejder du med afdækningskappen, skal du efter hvert monteret forbindelsesled holde enheden med mundstykket (A) pegende nedad for at sikre, at den afrevne dorn falder frem og ud af enheden.

Brug ikke fast- eller tilbageholdelsesmundstykker sammen med afdækningskappen. Dette beskadiger enheden!

---

## UDVIDEDE UDLØSERFUNKTIONER RIVDOM ALLE (IKKE RIVDOM ONE)

---

Nittepistolen har to ekstra funktioner, som styres via udløseren.

- 1. Service-position (eBZ 2 / eBZ 3 / eBZ D):** Hold udløseren (I) inde i fem sekunder (indtil den hvide LED på enheden begynder at blinke én gang i sekundet), og slip herefter udløseren. Nittepistolen bliver stående i bagerste position. Det er nu muligt nemt at skifte mundstykket (A) eller at vedligeholde spændemekanismen. Tryk kort på udløseren, hvorefter enheden kører tilbage i udgangspositionen.
- 2. Auto- og manuel tilstand:** I den manuelle tilstand holdes udløseren inde, indtil dornen er revet af, i forbindelse med forbindelsesledets placering. I auto-tilstanden skal du blot trykke kort på udløseren, hvorefter enheden automatisk styrer nitteprocessen. For at skifte fra den ene tilstand til den anden holdes udløseren inde i 10 sekunder (indtil den hvide LED (H) på enheden begynder at blinke to gange i sekundet), hvorefter du slipper. Tryk kort på udløseren, hvorefter enheden kører tilbage i udgangspositionen.
- 3. Deaktivering af tælleren (eBZ ZERO):** Efter 100 forbindelsesled opfordrer nittepistolen til en tømrning af opsamlingsbeholderen ved at blinke skiftevis gult og rødt (D). For at aktivere eller deaktivere denne funktion skal du holde udløseren nede i 20 sekunder. Den gule og røde LED (D) blinker. Den hvide LED (H) i foden viser, hvorvidt funktionen er aktiveret eller deaktiveret. Hvis den hvide LED (H) lyser konstant, deaktiveres funktionen. Hvis den hvide LED (H) blinker, aktiveres funktionen.

---

## FEJLMEDDELELSER

---

Enheden standser, og den røde LED (D) begynder at lyse, samtidig med at den kører tilbage til udgangspositionen, hvis der anvendes forbindelsesled, der går ud over enhedens anførte effekt. Vent, indtil LED'en (D) er slukket, hvorefter du kan arbejde videre.

Nittepistolen sikres via en beskyttelseskreds, hvis batteriet (F) aflades. Nittepistolen afslutter den igangværende cyklus og standser. LED'en (D) lyser gult. Tag nu det afladte batteri ud, og sæt et opladt batteri (F) i. Den gule LED (D) slukker, hvorefter du

kan arbejde videre.

LED'en (D) lyser skiftevis rødt og gult, hvis der er sat et forkert batteri (eBZ ZERO: rødt og grøn). Udskift batteriet med et batteri med korrekt spænding (F). LED'en (D) slukker, hvorefter du kan arbejde videre.

---

## Rivdom eBZ ZERO

Der lyder en signaltone ved enhver meddelelse. Hvis LED'en (D) lyser skiftevis rødt og gult, skal opsamlingsbeholderen tømmes. For at nulstille tællefunktionen skal opsamlingsbeholderen fjernes i mindst to sekunder. Der skal udføres service, hvis LED'en (D) lyser skiftevis grønt, rødt og gult. Denne meddelelse gentages for hver 100 nitteprocesser og efter en genstart af nittepistolen. Send enheden til en autoriseret servicevirksomhed.

---

## STIFTSIKRING

---

Alle nittepistoler er udstyret med en sikkerhedsafbryder, den såkaldte stiftsikring, og lever således op til kravene i maskindirektivet. Denne forhindrer, at enheden kan benyttes uden brug af opsamlingsbeholderen (E). Brug aldrig enheden uden opsamlingsbeholderen (E) eller afdækningskappen (J). Sikkerhedsafbryderen må aldrig frakobles. Skal du arbejde i områder med lidt plads, kan du montere afdækningskappen (J) i stedet for opsamlingsbeholderen (E). Arbejder du med afdækningskappen (J), skal du efter hvert monteret forbindelsesled holde enheden med mundstykket (A) pegende nedad for at sikre, at den afrevne dorn falder frem og ud af enheden. Brug ikke fast- eller tilbageholdelsesmundstykker sammen med afdækningskappen (J). Dette beskadiger enheden!

---

## OPHÆNGSBØJLE

---

Skal enheden bruges på en balancer, kan du placere den medfølgende ophængsbøjle (K) i de to borehuller beregnet hertil (C). Sørg for ikke at trække ophængsbøjlen (K) for langt fra hinanden, idet den ellers mister sin spænding. Kontrollér, at ophængsbøjlen (K) sidder fast, inden du hænger enheden op.

---

## BÆLTEKLEMME

---

Monter bælteklemmen (O) på enhedens fod ved hjælp af skruen (M). Fodens to sider er forsynet med et passende gevind og to slidser (L) i kabinettet. Kontrollér med jævne mellemrum, at klemmen (O) stadig sidder fast. Er dette ikke tilfældet, skal

skruen (M) strammes.

## MASKINSERVICE

Send enheden til servicevirksomheden – enten via din forhandler eller direkte – for at sikre enhedens problemfri funktion.

Hvad?	ONE	eBZ ZERO	eBZ 2 eBZ 3 eBZ D	Hvem?
Visuel kontrol af enheden	Dagligt			Brugeren
Batteriets ladestand	Dagligt			Brugeren
Kontrollér at spændemuffen sidder fast og efterspænd med min. 22 Nm	Dagligt (min. 22 Nm)	Dagligt*	Dagligt* (min. 22 Nm)	Brugeren
Rengøring og smøring af spændemekanismen	Mellem 1.000 og 10.000 alt efter type forbindelsesled			Brugeren
Udskiftning af spændebakkerne	Når forbindelsesleddet ikke længere kan monteres i ét træk			Brugeren
Udskiftning af mundstykket	For hver 25.000 til 50.000 forbindelsesled			Brugeren
Inspektion**	100.000 eller én gang hver 12. måned	300.000 eller én gang hver 18. måned	300.000 eller én gang hver 12. måned	HONSEL-service

\* Hvis nittepistolen er udstyret med en snaplås. Vær opmærksom på, at den går i hak.

\*\* Inspektionen omfatter kontrol, vedligeholdelse og i givet fald reparation eller udskiftning af alle komponenter, herunder drev, motor og elektronik.

## VEDLIGEHOLDELSE OG SERVICE

Der skal alt efter dornmaterialet, afrivningskraften og overfladen udføres en regelmæssig rengøring og udskiftning af spændebakkerne.

### VEDLIGEHOLDELSE OG UDSKIFTNING AF SPÆNDEBAKKERNE

Kør nittepistolen ind i den bagerste position ved at trykke på udløseren (I). Se endvidere figur I - IV og beskrivelsen:

#### Rivdom ONE / eBZ 2 / eBZ 3 / eBZ D

I Løsn og fjern den forreste muffe (B) ved hjælp af en gaffelnøgle NV 27.

Fortsæt med trin II b), hvis nittepistolen er udstyret med en snaplås (ekstraudstyr).

- II a) Løsn og fjern spændemuffen (1) fra adapteren (3), og tag spændebakkerne bestående af tre dele (2) ud af spændemuffen (1). Brug her to gaffelnøgler NV 17. Rengør spændebakkerne (2), og kontrollér for slitage. Udskift om nødvendigt spændebakkerne (2).  
b) Skub spærreanordningen (3) mod fjederen og i retning af enheden. Du kan nu skrue spændemuffen (1) af og fjerne spændebakkerne (2). Rengør spændebakkerne (2), og kontrollér for slitage. Udskift om nødvendigt spændebakkerne (2).
- III Rengør spændemuffen (1) ind- og udvendig. Smør spændemuffen (1) let indefra med grafitfedt med brug af en pensel (4).
- IV Sæt spændebakkerne (2) i spændemuffen (1). Genmonter spændemuffen (1) med spændebakkerne (2) på adapteren (3) og efterfølgende

den forreste muffe (B).

**Vigtigt:** Stram spændemuffen ved hjælp af to gaffelnøgler NV 17 med ~22 Nm. Sker dette ikke, kan drevet blive ødelagt!

#### Rivdom eBZ ZERO

- I Skru overløbermøtrikken (P) af, og løs den forreste muffe (B).
- II Skub spærreanordningen (3) mod fjederen i retning af enheden. Du kan nu skrue spændemuffen (1) af og fjerne spændebakkerne (2). Rengør spændebakkerne (2), og kontrollér for slitage. Udskift om nødvendigt spændebakkerne (2).
- III Rengør spændemuffen (1) ind- og udvendig. Smør spændemuffen (1) let indefra med grafit-fedt med brug af en pensel (4).
- IV Sæt spændebakkerne (2) i spændemuffen (1). Monteringen sker i omvendt rækkefølge.

### UNIVERSAL-HURTIGLADER

Tilslut ladestationen ved hjælp af det medfølgende kabel. Skub forsigtigt og uden at udøve vold batteriet (F) ind i holderen. Batteriet (F) fjernes på samme måde. Universal-hurtigladeren oplader alle batterier (F) med spændingerne 12 / 16 / 20 V i løbet af 30 minutter, 90 % er ladet op efter ca. 22 minutter. Se ladestationen for oplysninger herom. De celler, der anvendes i Li-ionbatterierne i nitte-pistolen, er af høj kvalitet og i overensstemmelse med den nyeste teknologiske stand. Den optimale lade- og afladetemperatur for Li-ionceller er 25 °C. Det er ikke muligt at opnå den fulde lade- eller afladepotentiale ved temperaturer under og over 25 °C. Det er kun tilladt at benytte det medfølgende tilslutningskabel til IEC-konnetorer. Der findes forskellige landespecifikke udførelser. Opladning må kun ske af producentens batterier, der hører til enheden. Opladning skal ske i temperaturområdet mellem 0 og 40 °C. Ladestationen er kun beregnet til brug i området 100 - 240 V, 50-60 Hz og maks. 2.0 A.

### BATTERI

Batteriet (F) har et dæksel (G) på forsiden. Du lægger batteriet i/tager det ud af enheden ved at trykke dækslet nedad og skubbe batteriet (F) ind i enhedens fod, hhv. trække det ud. Batteriet (F) må kun anvendes i nittepistolen inden for det tilladte temperaturområde fra -5 til 45 °C. Opladning af batteriet (F) skal ske i temperaturområdet mellem 0 og 40 °C. Anvend kun den tilladte ladestation. Sørg for aldrig at kortslutte batteriet (F).

Batteriet (F) må ikke længere benyttes, hvis der forekommer ydre beskadigelser.

Hold batteriet (F) væk fra fugt og væsker.

Batteriet (F) skal bortskaffes korrekt.

### OPBEVARING AF BATTERIET

Beskyt batteriet (F) mod fugt og vand. Batteriet (F) skal opbevares inden for det optimale temperaturområde fra -30 °C til 25 °C. Uden opladning kan du opbevare batterierne (F) som følger: opbevaringsvarighed -30 til +25 °C – 1,5 år, opbevaringsvarighed +25 til +45 °C – 3 måneder, opbevaringsvarighed +45 til +60 °C – 1 måned. Lad eksempelvis ikke batteriet (F) ligge i bilen om sommeren.

Hvis driftstiden efter opladning er væsentligt forkortet, er batteriet (F) brugt og skal udskiftes.

Se anvisningerne om bortskaffelse.

### BORTSKAFFELSE AF BATTERIET

Li-ion: Batteriet (F) må ikke bortskaffes med husholdningsaffaldet, brændes eller smides i vandet. Batterier (F) indsamles, genbruges eller bortskaffes på miljøvenlig vis.

Gælder kun for EU-lande:

I henhold til direktiv 91/157/EØF skal defekte eller brugte batterier (F) genbruges.

Batterier (F), der ikke længere egner sig til brug, kan afleveres hos producenten.

### BORTSKAFFELSE AF NITTEPISTOLEN OG HURTIGLADEREN

Nittepistoler, ladestationer, tilbehør og emballage skal afleveres med henblik på miljøvenlig genbrug.

Gælder kun for EU-lande:

Nittepistoler må ikke bortskaffes med husholdningsaffaldet!

I henhold til EU-direktiv 2002/96/EF om affald af elektrisk og elektronisk udstyr og gennemførelsen heraf i den nationale lovgivning skal nittepistoler, der ikke længere egner sig til brug, indsamles for sig og afleveres med henblik på miljøvenlig genbrug.

### TILBEHØR OG UDSTYR TIL NITTEPISTOLER

Der findes en række tilbehøreselementer til nittepistolerne, herunder forlængede forreste muffe, større opsamlingsbeholdere, påsætningskontroller, mundstykker og specielle udstyrssæt til andre forbindelsesled såsom tætningspropper, lukkeringbolte osv. Kontakt producenten for yderligere oplysninger!

**EF-OVERENSSTEMMELSESERKLÆRING  
– EF-DIREKTIV 2006/42/EF, BILAG II 1A CÉ**

Producenten:

HONSEL Distribution GmbH & Co.  
Friedrich-Wöhler-Str. 44  
24536 Neumünster  
Tyskland  
Tlf. +49(0)4321-967171

erklærer hermed, at nedenstående produkt:

Nittepistol	Fra serienummer
Rivdom eBZ ZERO	2021.A28007
Rivdom ONE	2101.A13000
Rivdom eBZ 2	2048.A14001
Rivdom eBZ 3	1802.15011
Rivdom eBZ D	1802.15011

opfylder de følgende gældende bestemmelser:

EF-overensstemmelseserklæringen bortfalder, hvis der foretages ændringer på enheden uden vores kendskab og samtykke.

Vigtigste anvendte harmoniserede standarder:

**EN 60745-1:2009+A11:2010,**  
**EN 55014-1:2006 +A1:2009+A2:2011,**  
**EN 55014-2:2015,**  
**IEC 62321:2013,**  
**EN 62133:2013.**

Navn på den dokumentationsfuldmægtige:

HONSEL Distribution GmbH & Co.

Adresse på den dokumentationsfuldmægtige:

Se producentens adresse

Neumünster, 01-01-2021



Alexander Siefert  
(Direktør)

**EF-OVERENSSTEMMELSESERKLÆRING  
– EF-DIREKTIV 2006/42/EF, BILAG II 1A CÉ**

Producenten:

HONSEL Distribution GmbH & Co.  
Friedrich-Wöhler-Str. 44  
24536 Neumünster  
Tyskland  
Tlf. +49(0)4321-967171

erklærer hermed, at nedenstående produkt:

Produktbetegnelse:

Universal-hurtiglader,  
varenr. 321.500.000.001

opfylder de følgende gældende bestemmelser:

- **EU's lavspændingsdirektiv 2014/35/EU**
- **EMC-direktivet 2014/30/EU**
- **RoHS-direktivet 2011/65/EU**

EF-overensstemmelseserklæringen bortfalder, hvis der foretages ændringer på enheden uden vores kendskab og samtykke.

Vigtigste anvendte harmoniserede standarder:

**EN 60335-1:2012+A11:2014,**  
**EN 60335-2-29:2004 +A2:2010,**  
**EN 55014-1:2006 +A1:2009+A2:2011,**  
**EN 55014-2:2015,**  
**EN 61000-3-2:2014,**  
**EN 61000-3-3:2013,**  
**IEC 62321:2013.**

Navn på den dokumentationsfuldmægtige:

HONSEL Distribution GmbH & Co.

Adresse på den dokumentationsfuldmægtige:

Se producentens adresse

Gyldig fra byggeår 2021 og serienummer:

173100001

Neumünster, 01-01-2021



Alexander Siefert  
(Direktør)



## LEVERANSOMFATTNING

1. Fästverktyg
2. Munstycksbox med munstycken
3. Skruvnyckel för utbyte av munstycken
4. Uppsamlingsbehållare
5. Skyddskåpa
6. Upphångningsbygel
7. Bältesklämma
8. Laddbart batteri med laddningsindikator (som tillval med två laddbara batterier)
9. Universell snabbbladdare
10. Euro-nätkabel
11. Bruksanvisning
12. L-Boxx (tillval i kartongförpackning) med insats

## SÄKERHETSANVISNINGAR

### SYMBOLFÖRKLARINGAR AV SÄKERHETSANVISNINGAR/PIKTOGRAM

	Den här symbolen informerar om att det föreligger en fara för persons liv och hälsa.
	Försiktighet: Viktig säkerhetsanvisning eller föreskrift som ovillkorligen måste följas för att undvika faror och/eller skador för/ på människor eller maskin!
	Använd skyddsglasögon!
	Läs och följ bruksanvisningen och säkerhetsanvisningarna före idrifttagning!
	Dra ur nätkontakten.
	Allmän information som ska beaktas.

## ALLMÄNNA SÄKERHETSANVISNINGAR



Läs alla säkerhetsanvisningar och anvisningar. Behåll alla säkerhetsanvisningar och anvisningar för framtida användning.



Att inte följa säkerhetsanvisningar och anvisningar kan orsaka elektrisk stöt, brand och/eller allvarliga personskador.

## SÄKERHET PÅ ARBETSPLATSEN



Håll din arbetsplats ren och ordentligt belyst. Oordning eller obelysta arbetsplatser kan leda till olyckor.

Arbeta inte med fästverktyget i explosionsfarliga områden där det finns brännbara vätskor, gaser eller damm. Fästverktyg genererar gnistor som kan antända dammet eller ångorna.

Håll barn och andra personer på avstånd när fästverktyget används. Om du distraheras kan du förlora kontrollen över verktyget.

## ELSÄKERHET



Fästverktygets anslutningskontakt måste passa i eluttaget. Kontakten får inte förändras på något sätt. Använd inga adapterkontakter tillsammans med skyddsjordade fästverktyg. Oförändrade kontakter och passande eluttag minskar risken för elektriska stötar.

Undvik kroppskontakt med jordade ytor som rör, element, spisar och kylskåp. Om din kropp är jordad föreligger en högre risk för elektrisk stöt.

Håll fästverktyg borta från regn eller väta. Om vatten tränger in i ett fästverktyg ökar risken för en elektrisk stöt.

Använd inte kabeln på ett felaktigt sätt för att bära fästverktyget, hänga upp det eller för att dra ut kontakten ur eluttaget. Håll kabeln borta från värme, olja, vassa kanter eller rörliga delar på verktyget. Skadade eller tilltrasslade kablar ökar risken för en elektrisk stöt.

Om du arbetar med ett fästverktyg utomhus ska du endast använda förlängningskablar som även är lämpliga för arbeten utomhus. Att använda en förlängningskabel som är lämplig för arbeten utomhus minskar risken för en elektrisk stöt.

Om det inte går att undvika att använda fästverktyget i en fuktig miljö ska du använda en jordfelsbrytare. Att använda en jordfelsbrytare minskar risken för en elektrisk stöt.

## PERSONSÄKERHET



Var uppmärksam, tänk på vad du gör och arbeta förnuftigt med ett fästverktyg.

Använd inte ett fästverktyg om du är trött eller är påverkad av droger, alkohol eller mediciner. Ett ögonblick av oaksamhet vid användning av ett fästverktyg kan leda till allvarliga personskador.



Använd personlig skyddsutrustning och alltid skyddsglasögon. Att använda personlig skyddsutrustning, som dammask, hals säkra skyddsskor, skyddshjälm eller hörselskydd, beroende på hur fästverktyget används, minskar risken för personskador.

Undvik en oavsiktlig start av verktyget. Försäkra dig om att fästverktyget är avstängt innan du ansluter det till strömförsörjningen och/eller det laddbara batteriet (F), tar upp det eller bär det. Om du håller fingret på avtryckaren när du bär fästverktyget eller ansluter verktyget till strömförsörjningen kan detta leda till olyckor.

Ta bort inställningsverktyg eller skruvnycklar innan du startar fästverktyget. Ett verktyg eller en nyckel som befinner sig i en roterande del kan orsaka personskador.

Undvik en onormal kroppshållning.

Se till att stå stabilt och att du alltid håller balansen. På så sätt kan du bättre kontrollera fästverktyget i oväntade situationer.

Bär lämplig klädsel. Bär inte vida kläder eller smycken. Håll hår, kläder och handskar borta från roterande delar. Löst sittande kläder, smycken eller långt hår kan fastna i rörliga delar.



När uppsamlingsbehållaren kan monteras ska du försäkra dig om att den är ansluten och används på rätt sätt. Det är förbjudet att koppla förbi säkerhetsbrytaren.

## MÅTT OCH BESKRIVNING AV VERKTYGEN

- A Munstycke
- B Främre hylsa
- C Hål för upphängningsbygel
- D Röd/gul/grön lysdiod
- E Uppsamlingsbehållare
- F Laddbart batteri med laddningsindikator
- G Spärr/upplåsning batteri
- H Belysning för fästställe (vit lysdiod (H))
- I Avtryckare

\* Rivdom eBZ 3: Den främre hylsan (B) kan variera från standard beroende på respektive utrustning  
Rivdom eBZ 2/eBZ D: Kan avvika från standard beroende på utrustningssats

\*\* med/utan uppsamlingsbehållare

## TEKNISKA DATA

	eBZ ZERO	ONE	eBZ 2	eBZ 3 eBZ D
Nom. arbetsområde förband [Ø mm]	2,4 - 4,0	2,4 - 5,0	4,8 - 6,4	6,4 - 9,8
Max. dorndiameter [mm]	3,4	3,4	4,8	6,4 - 9,8
Verktygsvikt inkl. batteri [kg]	1,3	1,8	2,0	2,1
Total slaglängd [mm]	20	21	30	
Drivning (DC/BLDC)	BLDC	DC	BLDC	BLDC
Dragkraft [N]	8 500	10 000	20 000	24 000
Bulleremission LpA / K // LWA / K [dB]	<65 / 3 // <76 / 3			
Vibrationer ah/K [m/s <sup>2</sup> ]	< 2,5 / 1,5			
Underhållsintervall [antal förband]	300 000	100 000	300 000	
Batteri [V]	12	16	20	
Batteri [Ah]	2 / 4			
Battericeller [antal]	3	4	5	
Batterivikt [kg]	0,23	0,32	0,37	
Arbetstemperatur batteri [°C]	-5 - 45			
Ingångsspänning laddare [V AC/Hz]	100 b - 240 / 50 - 60			
Utgångsspänning laddare [V DC]	7,0 - 21,0			
Utgångsström laddare [Ah]	4			
Arbetstemperatur laddare [°C]	0 - 40			
Laddningstid laddare 90 %/100 % [min.]	22 / 30			
Vikt laddare utan kabel [kg]	0,55			

## ANVÄNDNING OCH HANTERING AV FÄSTVERKTYGET



Överbelasta inte verktyget. Använd det för arbetet avsedda fästverktyget. Med det passande fästverktyget arbetar du bättre och säkrare inom det angivna effektområdet.

Använd inte ett fästverktyg som har en trasig brytare. Ett fästverktyg som inte längre kan startas eller stängas av är farligt och måste repareras.



Dra ut kontakten ur eluttaget och/eller ta bort batteriet (F) innan du utför inställningar på verktyget, byter tillbehördelar eller lägger undan verktyget. Denna försiktighetsåtgärd förhindrar att fästverktyget startas oavsiktligt.

Förvara fästverktyg som inte används utom räckhåll för barn. Låt inte personer använda verktyget som inte känner till det eller som inte har läst dessa anvisningar. Fästverktyg är farliga om de används av oerfarna personer.

Sköt fästverktyget med omsorg. Kontrollera att rörliga delar fungerar utan problem och inte klämmer, att delar inte är sönderbrutna eller så skadade att fästverktygets funktion påverkas.

Se till att skadade delar repareras innan verktyget används. Många olyckor beror på dåligt underhåll av fästverktyg.

Använd fästverktyg, tillbehör, isättningsverktyg osv. enligt dessa anvisningar. Ta hänsyn till arbetsförhållandena och den arbetsuppgift som ska utföras. Att använda fästverktyg på annat sätt än den avsedda användningen kan leda till farliga situationer.

# ANVÄNDNING OCH HANTERING AV DET LADDBARA BATTERIET



Laddbara batterier (F) får endast laddas i laddare som rekommenderas av tillverkaren. För en laddare som är avsedd för en viss typ av laddbara

batterier föreligger brandfara om den används med andra laddbara batterier.

Använd endast de därför avsedda laddbara batterierna i fästverktygen. Användning av andra laddbara batterier kan leda till skador och risk för brand.

Håll laddbara batterier (F) som inte används borta från gem, mynt, nycklar, spikar, skruvar och andra små metallföremål som kan göra att kontakterna kopplas förbi. En kortslutning mellan det laddbara batteriets kontakter kan leda till brännskador eller brand.

Vid felaktig användning eller skador kan vätska tränga ut ur det laddbara batteriet (F). Undvik kontakt med denna vätska. Skölj med vatten efter tillfällig kontakt. Uppsök läkare om vätskan kommer in i ögonen. Batterivätska som tränger ut kan leda till hudirritationer eller brännskador.

## SERVICE



Låt endast kvalificerad fackpersonal reparera ditt fästverktyg och endast med originalreservdelar. Detta säkerställer att fästverktygets säkerhet bibehålls.

## FÖRSTA IDRIFTTAGNING

### LADDA DET LADDBARA BATTERIET

OBS: Det laddbara batteriet (F) är delvis uppladdat vid leveransen. För att säkerställa det laddbara batteriets (F) fullständiga kapacitet ska du ladda det (F) fullständigt i laddaren innan det används första gången. Observera informationen om laddningstillståndet på laddaren. Litium-jon-batteriet (F) kan laddas när som helst utan att dess livslängd förkortas. Det laddbara batteriet (F) skadas inte om laddningen avbryts. Laddaren är utrustad med en temperaturövervakning som bara tillåter laddning inom ett temperaturområde mellan 0 °C och 40 °C.

## FÖRBEREDA FÄSTVERKTYGET

Sätt på uppsamlingsbehållaren (E) genom att vrida den åt höger. Skjut in det laddbara batteriet (F) i fästverktygets fot framifrån och se till att det (F) är fasthakat.

### RIVDOM ZERO

Tryck på avtryckaren (I) och håll den intryckt. Byt det passande munstycket (A) för det förband som du vill sätta. Efter byte av munstycke släpper du avtryckaren.

### RIVDOM ONE

Tryck på avtryckaren (I) och håll den intryckt. Med den medföljande skruvnyckeln sätter du i det passande munstycket (A) för det förband som du vill sätta. Efter byte av munstycke släpper du avtryckaren.

### RIVDOM ONE / eBZ 2 / eBZ 3 / eBZ D

Tryck på avtryckaren (I) och håll den intryckt under 5 sekunder (se kapitlet Utökade avtryckarfunktioner). Byt det passande munstycket (A) för det förband som du vill sätta. Efter byte av munstycke trycker du på avtryckaren igen.

Fästverktyget har ytterligare två funktioner som kan styras via avtryckaren.

## ARBETA MED VERKTYGET

### SÄTTA FÖRBAND

För in förbandets kopplingsdorn i munstycket (A). För nu in förbandet i de komponenter som ska förbindas. För att uppnå ett bra resultat ska du säkerställa att komponenterna och förbandets huvud ligger an mot varandra utan en springa emellan. Tryck in avtryckaren tills kopplingsdornen slits av. Håll fästverktyget så att uppsamlingsbehållaren är vänd nedåt för att säkerställa att den avslitna kopplingsdornen faller ner i uppsamlingsbehållaren. Om du arbetar med skyddskåpan ska du hålla efter varje satt förband, hålla verktyget med munstycket (A) nedåt för att säkerställa att den avslitna kopplingsdornen faller ut ur verktyget i riktning framåt. Använd inte fasthållnings- eller återhållningsmunstycken tillsammans med skyddskåpan. Detta leder till att verktyget skadas!

### UTÖKADE AVTRYCKARFUNKTIONER RIVDOM ALLA (INTE RIVDOM ONE)

Fästverktyget har ytterligare två funktioner som kan styras via avtryckaren.

- 1. Serviceläge (eBZ 2 / eBZ 3 / eBZ D):** Tryck in avtryckaren (I) under 5 sekunder (tills den vita lysdioden (H) på verktyget börja blinka 1 gång/sek.) och släpp den sedan. Fästverktyget stannar kvar i det bakre läget. Nu kan munstycket (A) enkelt bytas ut eller också kan spännmekanismen underhållas. Tryck in avtryckaren kort och verktyget återgår till utgångsläget.
- 2. Auto- och manuellt läge:** Håll i manuellt avtryckaren intryckt ända tills kopplingsdornen slits av vid sättningen av förbandet. I autoläget behöver du bara trycka in avtryckaren kort och verktyget styr sättprocessen självständigt. För att växla från ett läge till det andra trycker du in avtryckaren 10 sekunder (tills den vita lysdioden på verktyget börja blinka 2 gånger/sek.) och släpper den sedan. Tryck in avtryckaren kort och verktyget återgår till utgångsläget.
- 3. Avstängning av räknaren (eBZ ZERO):** Efter 100 förband kräver fästverktyget att uppsamlingsbehållaren ska tömmas genom att den gula och röda lysdioden (D) blinkar alternerande. För att slå av eller på denna funktion håller du avtryckaren intryckt under 20 sekunder. Den gula och röda lysdioden (D) blinkar. Den vita lysdioden (H) i foten visar om funktionen slås på eller av. Om den vita lysdioden (H) lyser permanent stängs funktionen av. Om den vita lysdioden (H) blinkar permanent slås funktionen på.

---

## STÖRNINGAR/MEDDELANDEN

---

Om förband med egenskaper som ligger utanför verktygets prestandaområde används stannar verktyget, den röda lysdioden (D) lyser och verktyget går tillbaka till utgångsläget. Vänta till lysdioden (D) slocknar. Sedan kan du fortsätta att arbeta.

Om det laddbara batteriet (F) är urladdat skyddas fästverktyget av en skyddskoppling. Fästverktyget avslutar cykeln och stannar. Lysdioden (D) lyser gult. Byt nu ut det tomma laddbara batteriet mot ett laddat batteri (F). Den gula lysdioden (D) slocknar och du kan fortsätta arbetet.

Om ett felaktigt batteri används lyser lysdioden (D) omväxlande rött och gult (eBZ ZERO: rött och grönt). Byt det laddbara batteriet mot ett batteri med korrekt spänning (F). Lysdioden (D) slocknar och du kan fortsätta arbetet.

### Rivdom eBZ ZERO

Vid varje meddelande hörs en signalton.

Om lysdioderna (D) omväxlande lyser rött och gult ska du tömma uppsamlingsbehållaren.

För att återställa räkningsfunktionen är det nödvändigt att ta bort uppsamlingsbehållaren under minst 2 sekunder.

Om lysdioderna (D) omväxlande lyser grönt, rött och gult krävs en service.

Detta meddelande upprepas var 100:e fästförlopp resp. efter en omstart av fästverktyget.

Skicka verktyget till en auktoriserad serviceverkstad.

---

## STIFTSÄKRING

---

Alla fästverktyg är utrustade med en säkerhetsbrytare, den så kallade stiftsäkringen, och uppfyller därmed även kraven i maskindirektivet. Detta förhindrar att verktyget kan användas utan uppsamlingsbehållaren (E). Använd aldrig verktyget utan uppsamlingsbehållaren (E) eller utan skyddskåpa (J). Koppla aldrig förbi säkerhetsbrytaren. Om du måste arbeta på trånga ställen kan du använda skyddskåpan (J) i stället för uppsamlingsbehållaren (E). Om du arbetar med skyddskåpan (J) ska du hålla efter varje satt förband, hålla verktyget med munstycket (A) nedåt för att säkerställa att den avslitna kopplingsdornen faller ut ur verktyget i riktning framåt. Använd inte fasthållnings- eller återhållningsmunstycken tillsammans med skyddskåpan (J). Detta leder till att verktyget skadas!

---

## UPPHÄNGNINGSBYGEL

---

Om du vill använda verktyget på en balanserare kan du sätta in den medföljande upphängningsbygeln (K) i de därför avsedda hålen (C). Se till att upphängningsbygeln (K) inte dras isär för långt så att den inte förlorar sin spännkraft. Kontrollera att upphängningsbygeln (K) sitter fast innan du hänger upp verktyget.

---

## BÄLTESKLÄMMA

---

Fäst bältesklämman (O) med skruven (M) vid verktygets fot. Vid foten på verktygets båda sidor är en passande gänga och två slitsar (L) inarbetade i huset. Kontrollera regelbundet att klämman (O) fortfarande sitter fast, om inte måste skruven (M) dras åt.

# VERKTYGSSERVICE

För att säkerställa en problemfri funktion för verktyget bör du skicka in verktyget via din återförsäljare eller direkt till ett serviceställe.

Vad?	ONE	eBZ ZERO	eBZ 2 eBZ 3 eBZ D	Vem?
Okulärbesiktning av verktyget	Dagligen			Användare
Laddningstillstånd laddbart batteri	Dagligen			Användare
Kontrollera att spännhylsan sitter fast och dra efter med 22 Nm	Dagligen (min. 22 Nm)	Dagligen*	Dagligen* (min. 22 Nm)	Användare
Rengöring och infettning av spännmekanismen	Mellan 1 000 och 10 000 beroende på typ av förband			Användare
Byte av spännbackar	När förbandet inte längre kan sättas i ett arbetsmoment			Användare
Byte av munstycke	Var 25 000 till 50 000 förband			Användare
Inspektion**	100 000 eller en gång var 12:e månad	300 000 eller en gång var 18:e månad	300 000 eller en gång var 12:e månad	HONSEL-service

\* Om ditt fästverktyg har ett snabbblås. Se upp så att fasthakning sker.

\*\* Inspektionen omfattar kontroll, underhåll och eventuell reparation eller byte av alla verktygskomponenter, t.ex. växellåda, motor och elektronik.

## UNDERHÅLL OCH SERVICE

Spännbackar måste beroende på kopplingsdornarnas material, kapningskraft och yta regelbundet göras rent och bytas ut.

### UNDERHÅLLA OCH BYTA UT SPÄNNBACKAR

Kör fästverktyget till det bakre läget genom att trycka på avtryckaren (I). Se dessutom bild I - IV resp. beskrivningen:

#### Rivdom ONE / eBZ 2 / eBZ 3 / eBZ D

- I Lossa och ta bort den främre hylsan (B) med en skruvnyckel NV 27.  
Om ditt fästverktyg har snabblåset (tillval) ska du fortsätta med steg II b).
- II a) Lossa spännhylsan (1) från adaptern (3) med hjälp av två hylsnycklar NV 17 och ta ur de 3 delade spännbackarna (2) ur spännhylsan (1). Gör rent spännbackarna (2) och kontrollera

förlitningen. Byt spännbackarna (2) vid behov.  
b) Skjut spärren (3) mot fjädern i riktning mot verktyget. Nu kan du skruva av spännhylsan (1) och ta bort spännbackarna (2). Gör rent spännbackarna (2) och kontrollera förlitningen. Byt ut spännbackarna (2) vid behov.

- III Gör rent spännhylsan (1) invändigt och utvändigt. Fetta in spännhylsan (1) lätt invändigt med grafitfett med hjälp av en pensel (4).
- IV Sätt in spännbackarna (2) i spännhylsan (1). Montera tillbaka spännhylsan (1) med spännbackarna (2) på adaptern (3) och därefter den främre hylsan (B).

**Viktigt:** Dra åt spännhylsan med hjälp av två skruvnycklar NV 17 med ~22 Nm, annars kan växellådan förstöras!

#### Rivdom eBZ ZERO

- I Skruva av kopplingsmuttern (P) och lossa den främre hylsan (B).
- II Skjut spärren (3) mot fjädern i riktning mot verktyget. Nu kan du skruva av spännhylsan

- (1) och ta bort spännbackarna (2). Gör rent spännbackarna (2) och kontrollera förslitningen. Byt ut spännbackarna (2) vid behov.
- III Gör rent spännhylsan (1) invändigt och utvändigt. Fetta in spännhylsan (1) lätt invändigt med grafitfett med hjälp av en pensel (4).
- IV Sätt in spännbackarna (2) i spännhylsan (1). Monteringen görs i omvänd ordning.

---

## UNIVERSELL SNABBLADDARE

---

Anslut laddaren med den medföljande kabeln. Skjut försiktigt in det laddbara batteriet (F) i fästet utan att använda våld. Ta ur batteriet (F) på samma sätt. Universalsnabbladdaren laddar alla laddbara batterier (F) med spänningarna 12/16/20 V på 30 minuter, 90 % laddning efter ca 22 minuter. Observera respektive indikeringar på din laddare. De celler som används för fästverktygets litium-jon-batteri (F) är högvärdiga och av senaste teknik. Litium-jon-celler har sin optimala laddnings- och urladdningstemperatur vid 25 °C. Under och över 25 °C kan ingen fullständig laddnings- resp. urladdningskapacitet uppnås.

Använd bara den medföljande Euro-nätkabeln. Det finns olika utförande att välja mellan beroende på land.

Ladda endast det laddbara batteri från tillverkaren som hör till verktyget.

Ladda bara inom ett temperaturområde mellan 0 och 40 °C.

Laddaren är utformad för användning i ett intervall på 100 - 240 V, 50-60 Hz och max. 2,0 A.

---

## LADDBART BATTERI

---

Det laddbara batteriet (F) har en spärr/upplåsning (G) på framsidan. För att sätta in eller ta ur batteriet i/ur verktyget trycker du spärren nedåt och skjuter in resp. drar ur batteriet (F) i/ur verktygets fot.

Använd batteriet (F) i fästverktyget endast inom det tillåtna temperaturområdet från -5 till 45 °C.

Batteriet (F) får endast laddas inom ett temperaturområde mellan 0 och 40 °C.

Använd endast den godkända laddaren.

Kortslut aldrig det laddbara batteriet (F).

Använd aldrig det laddbara batteriet (F) om det har synliga skador.

Håll det laddbara batteriet (F) borta från fukt och vätskor.

Avfallshantera det laddbara batteriet (F) korrekt.

---

## LAGRING AV DET LADDBARA BATTERIET

---

Skydda det laddbara batteriet (F) mot fukt och vatten. Lagra det laddbara batteriet (F) endast inom det optimala temperaturområdet från -30 °C till 25 °C. Utan laddning kan batterier (F) lagras på följande sätt:

Lagringstid mellan -30 och +25 °C – 1,5 år

Lagringstid mellan +25 och +45 °C – 3 månader

Lagringstid mellan +45 och +60 °C – 1 månad

Låt inte det laddbara batteriet (F) t.ex. ligga i bilen på sommaren.

En betydligt kortare drifttid efter laddningen visar att det laddbara batteriet (F) är förbrukat och måste ersättas.

Observera informationen om avfallshantering.

---

## AVFALLSHANtering LADDBART BATTERI

---

Litium-jon: Kasta inte det laddbara batteriet (F) i hushållssoporna, i eld eller i vatten. Laddbara batterier (F) ska samlas in, återvinnas eller avfallshandteras på ett miljövänligt sätt.

Endast för EU-länder:

Enligt direktivet 91/157/EEG måste defekta eller förbrukade laddbara batterier (F) återvinnas.

Laddbara batterier (F) som inte längre är användbara kan lämnas in till tillverkaren.

---

## AVFALLSHANtering FÄSTVERKTYG OCH SNABBLADDARE

---

Fästverktyg, laddare, tillbehör och förpackningar ska lämnas till en miljövänlig återvinning.

Endast för EU-länder:

Kasta aldrig fästverktyg i hushållssoporna.

Enligt det europeiska direktivet 2002/96/EG om gamla el- och elektronikapparater, och dess omsättning i nationell rätt, måste kasserade fästverktyg samlas in sorterat och lämnas in till en miljövänlig återvinning.

---

## TILLBEHÖR OCH UTRUSTNING FÄSTVERKTYG

---

Det finns en rad tillbehör till fästverktygen som förlängda hylsor, större uppsamlingsbehållare, mottrycks kontroll, munstycken och speciella utrustningssatser för andra förband, t.ex. tätningspluggar, låsringbultar etc. Be om denna information direkt hos tillverkaren!

**EG-FÖRSÄKRAN OM ÖVERENSTÄMME-  
SE – EG-DIREKTIV 2006/42/EG BILAGA II  
1A** **CE**

Tillverkaren:

HONSEL Distribution GmbH & Co.  
Friedrich-Wöhler-Str. 44  
24536 Neumünster  
Tyskland  
Tel. +49(0)4321-967171

förklarar härmed att följande produkt:

Fästverktyg	Från serienummer
Rivdom eBZ ZERO	2021.A28007
Rivdom ONE	2101.A13000
Rivdom eBZ 2	2048.A14001
Rivdom eBZ 3	1802.15011
Rivdom eBZ D	1802.15011

motsvarar följande tillämpliga bestämmelser:

- **EG-maskindirektiv 2006/42/EG-bilaga I**
- **EMC-direktivet 2014/30/EU**
- **RoHS-direktivet 2011/65/EU**
- **Batteridirektivet 2006/66/EU**

Om denna maskin förändras utan vårt samförstånd upphör denna EG-försäkran om överensstämmelse att gälla.

Viktigaste tillämpade harmoniserade normer:

**EN 60745-1:2009+A11:2010,**  
**EN 55014-1:2006 +A1:2009+A2:2011,**  
**EN 55014-2:2015,**  
**IEC 62321:2013,**  
**EN 62133:2013.**

Namn på ombud för dokumentation:  
HONSEL Distribution GmbH & Co.  
Adress till ombud för dokumentation:  
se tillverkarens adress

Neumünster, 2021-01-01



Alexander Siefert  
(verkställande direktör)

**EG-FÖRSÄKRAN OM ÖVERENSTÄMME-  
SE – EG-DIREKTIV 2006/42/EG BILAGA II  
1A** **CE**

Tillverkaren:

HONSEL Distribution GmbH & Co.  
Friedrich-Wöhler-Str. 44  
24536 Neumünster  
Tyskland  
Tel. +49(0)4321-967171

förklarar härmed att följande produkt:

Produktbeteckning:  
Universell snabbbladdare,  
artikelnr 321.500.000.001

motsvarar följande tillämpliga bestämmelser:

- **EU-lågspänningsdirektivet 2014/35/EU**
- **EMC-direktivet 2014/30/EU**
- **RoHS-direktivet 2011/65/EU**

Om maskinen förändras utan vårt samförstånd upphör denna EG-försäkran om överensstämmelse att gälla.

Viktigaste tillämpade harmoniserade normer:

**EN 60335-1:2012+A11:2014,**  
**EN 60335-2-29:2004 +A2:2010,**  
**EN 55014-1:2006 +A1:2009+A2:2011,**  
**EN 55014-2:2015,**  
**EN 61000-3-2:2014,**  
**EN 61000-3-3:2013,**  
**IEC 62321:2013.**

Namn på ombud för dokumentation:  
HONSEL Distribution GmbH & Co.  
Adress till ombud för dokumentation:  
se tillverkarens adress

Giltigt från och med årsmodell 2021 och serienummer: 173100001

Neumünster, 2021-01-01



Alexander Siefert  
(verkställande direktör)



# Norsk

## LEVERANSENS OMFANG

1. Settopparat
2. Munnstykkebok med munnstykker
3. Fastnøkkel for utskiftning av munnstykker
4. Samlebeholder
5. Beskyttelseskappe
6. Opphengsbøyle
7. Belteklips
8. Oppladbart batteri med ladenivåindikator (med to oppladbare batterier som ekstrautstyr)
9. Universal hurtiglader
10. Tilkoblingskabel med C13-støpsel
11. Bruksanvisning
12. L-Boxx (i kartongpakning som ekstrautstyr) med innlegg

## SIKKERHETSANVISNINGER

### SYMBOLFORKLARING AV SIKKERHETSANVISNINGER/PIKTOGRAMMER

	Dette symbolet viser til at det er fare for personers liv og helse.
	Forsiktig: Viktig sikkerhetsanvisning eller forskrift som absolutt må overholdes for å unngå farer og/eller skader på mennesker eller maskin!
	Bruk vernebriller!
	Les bruksanvisningen og sikkerhetsanvisningene før bruk og følg dem!
	Trekk ut kontakten.
	Generelt som på tas hensyn til.

## GENERELLE SIKKERHETSINSTRUKSER



Les alle sikkerhetsregler og anvisninger. Oppbevar alle sikkerhetsanvisninger og anvisninger for fremtidig bruk.



Forsømmelser når det gjelder overholdelse av sikkerhetsregler og anvisninger kan forårsake elektrisk støt, brann og/eller alvorlige personskader.

## SIKKERHET PÅ ARBEIDSPLASSEN



Hold arbeidsområdet rent og godt belyst. Uorden eller ubelyste arbeidsområder kan føre til ulykker.

Settopparatet ikke brukes i eksplosjonsfarlige omgivelser, der det befinner seg brennbare væsker, gasser, eller støv. Settopparatet danner gnister som kan antenne støv eller damp.

Under bruken av settopparatet, må barn og andre personer holdes på avstand. Hvis du lar deg distrahere, kan du miste kontrollen over utstyret.

## ELEKTRISK SIKKERHET



Settopparatets tilkoblingsplugg må passe til stikkkontakten. Pluggen må ikke endres på noen måte. Ikke bruk adapterpluggen sammen med settopparater med beskyttelsesjording. Uendrede pluggen og passende stikkontakter minsker faren for elektriske støt.

Unngå kroppskontakt med jordede overflater, slik som rør, varmeelementer, ovner og kjøleskap. Det består økt fare for elektriske støt, når kroppen din er jordnet.

Hold settopparat borte fra regn eller fuktighet. Inntrengning av vann i et settopparat øker faren for et elektrisk støt.

Bruk ikke kablen til å bære settopparatet, til å henge det opp eller til å trekke støpselet ut av stikkkontakten. Hold strømkablen borte fra varme, olje, skarpe kanter, eller bevegelige utstyrsdeler. Skadete eller viklete kabler øker risikoen for et elektrisk støt.

Når du arbeider med et settopparat utendørs, må du kun bruke skjøteledninger som også er egnet til utendørs bruk. Ved bruk av en skjøteledning som er egnet til utendørs arbeid, minsker risikoen for et

elektrisk støt.

Hvis drift av settapparatet i fuktige omgivelser ikke kan unngås, bruk en jordfeilbryter. Bruk av en jordfeilbryter reduserer risikoen for et elektrisk støt.

## SIKKERHET FOR PERSONER



Vær oppmerksom, pass på hva du gjør, og bruk fornuft i omgang med et settapparat.

Ikke bruk noesettapparat hvis du er trett, eller påvirket av narkotika, alkohol eller medikamenter. Et uoppmerksomt øyeblikk under bruk av settapparatet kan føre til alvorlige personskader.



Bruk ditt personlige verneutstyr, og alltid vernebriller. Bruk av personlig verneutstyr, slik som støvmaske, skliskre vernesko, hjelm eller hørselvern,

avhengig av typen av settapparat og hvor det skal brukes, minsker risikoen for personskader.

Unngå en utilsiktet start av utstyret. Forsikre deg om atsettapparat er koblet ut før du kobler det til strømforsyningen og/eller batteriet (F), løfter det opp eller bærer det. Hvis du har fingeren på bryteren mens du bærer settapparat, eller du kobler apparatet til strømforsyningen mens det er slått på, kan dette føre til ulykker.

Fjern justeringsverktøy eller skrunøkler, før du slår på settapparatet. Et verktøy eller en nøkkel som befinner seg i en roterende utstyrsdel, kan føre til personskader.

Unngå en unormal kroppsholdning.

Sørg for å stå stødig og hold alltid likevekten. På denne måten kan du kontrollere settapparatet bedre om det skulle oppstå en uventet situasjon.

Bruk egnede klær. Ikke bruk løstsittende klær eller smykker. Hold hår, klær og hansker borte fra deler som beveger seg. Løstsittende klær, smykker eller langt hår kan hekte seg fast i bevegelige deler.



Dersom samlebeholderne monteres, må du forvisse deg om at disse er montert riktig og at de brukes riktig. Det er forbudt å forbikoble sikkerhetsbryteren.

## MÅL OG BESKRIVELSE AV APPARATENE

- A Munnstykke
- B Fremre hylse
- C Hull for opphengsbøyle
- D Rød/gul/grønn LED
- E Samlebeholder
- F Oppladbart batteri med ladenivåindikator
- G Batterilåsing/-opplåsing
- H Settstedbelysning (hvit LED (H))
- I På/av-bryter

	eBZ ZERO	ONE	eBZ 2 eBZ D eBZ 3
d	21 mm	23 mm	23 mm
l1*	64 mm	66 mm	79 mm
l2**	240/185 mm	281/226 mm	310/255 mm
h	275 mm	275 mm	283 mm
b	68 mm	76 mm	76 mm

\* Rivdom eBZ 3: Fremre hylse (B) kan avvike fra standarden avhengig av utrustning  
Rivdom eBZ 2/eBZ D: Kan avvike fra standarden avhengig av utrustningssett

\*\* med/uten oppsamlingsbeholder

## TEKNISKE DATA

	eBZ ZERO	ONE	eBZ 2	eBZ 3 eBZ D
Nom. arbeidsområde forbinder [Ø mm]	2,4 - 4,0	2,4 - 5,0	4,8 - 6,4	6,4 - 9,8
Maks. dordiameter [mm]	3,4	3,4	4,8	6,4 - 9,8
Apparatvekt inkl. batteri [kg]	1,3	1,8	2,0	2,1
Totalt løft [mm]	20	21	30	
Drivenhet (DC/BLDC)	BLDC	DC	BLDC	BLDC
Trekraft [N]	8 500	10 000	20 000	24 000
Støyutslipp LpA / K // LWA / K [dB]	<65 / 3 // <76 / 3			
Vibrasjoner ah / K [m/s <sup>2</sup> ]	< 2,5 / 1,5			
Vedlikeholdsintervall [stykk forbinder]	300 000	100 000	300 000	
Batteri [V]	12	16	20	
Batteri [Ah]	2 / 4			
Battericeller [antall]	3	4	5	
Batteridrift [kg]	0,23	0,32	0,37	
Batteridriftstemperatur [°C]	-5 - 45			
Lader inngangsspenning [V AC / Hz]	100 b - 240 / 50 - 60			
Lader utgangsspenning [V DC]	7,0 - 21,0			
Lader utgangsstrøm [Ah]	4			
Laderdriftstemperatur [°C]	0 - 40			
Lader ladetid 90 % / 100 % [min]	22 / 30			
Ladervekt uten kabel [kg]	0,55			

## BRUK OG BEHANDLING AV SET-TAPPARATET



Ikke overbelast utstyret. Du må kun utføre arbeidet ditt med det settapparatet som er beregnet og bestemt for en slik bruk. Du arbeider bedre og sikrere med det passende settapparatet innen det angitte effektområdet.

Dersom settapparatets bryter er defekt, skal utstyret ikke brukes. Et settapparat som ikke lar seg slå på eller av, er farlig og må repareres.



Trekk pluggen ut av stikkkontakten og/eller fjern batteriet (F) før du foretar innstillinger på utstyret, skifter ut tilbehørsdeler, eller legger utstyret til side. Denne forsiktighetsregelen forhindrer en utilsiktet start av settapparatet.

Settapparater som ikke brukes, må oppbevares utilgjengelig for barn. Ikke la personer som ikke er kjent med utstyret, eller ikke har lest denne veiledningen, bruke det. Settapparatene er farlige, hvis de brukes av uerfarne personer.

Settapparatet må vedlikeholdes med omhu. Kontroller om bevegelige deler fungerer tilfredsstillende og ikke klemmer og om deler er brukket eller så mye skadet at de påvirker settapparatets funksjon.

La skadede deler repareres før du tar utstyret i bruk. Mange ulykker oppstår på grunn av en dårlig vedlikeholdt settapparat.

Bruk settapparat, tilbehør, bruksverktøy osv. i henhold til disse anvisningene. Derved må det tas hensyn til arbeidsbetingelsene og arbeidsoppgavene som brukeren må utføre. Bruk av settapparater til annen bruk enn den som er planlagt, kan føre til farlige situasjoner.

# BRUK OG BEHANDLING AV OPP-LADBARE BATTERIER



Lad de oppladbare batteriene (F) kun i ladere som anbefales av produsenten. For en lader som er egnet til en bestemt type oppladbare batterier, er det brannfare når den brukes med andre batterier.

Bruk kun de foresatte batteriene i settapparater. Bruk av andre batterier kan føre til personskader og brannfare.

Når det ikke er i bruk, skal de ubrukte batteriene (F) holdes på avstand fra binders, mynter, nøkler, spiker, skruer eller andre små metallgjenstander som kan føre til en overføring av kontaktene. En kortslutning mellom batterikontaktene kan føre til forbrenninger eller brann.

Ved feil bruk eller skade kan væske sive ut av batteriet (F).

Unngå kontakt med denne. Ved tilfeldig kontakt skylld med vann. Hvis du får væsken i øynene, oppsøk i tillegg lege. Utsivende batterivæske kan føre til hudirritasjoner eller forbrenninger.

## SERVICE



Reparasjoner på settapparatet må kun utføres av kvalifisert fagpersonell og kun med originale reservedeler. Dermed kan det garanteres at settapparatets sikkerhet opprettholdes.

## FØRSTE IDRIFTSETTING

### LADE BATTERIET

Merk: Batteriet (F) leveres delvis ladet opp. For å garantere full ytelse på batteriet (F), lad før første bruk batteriet (F) helt opp i laderen. Følg anvisningene om ladetilstand på laderen. Li-ion-batteriet (F) kan lades opp når som helst, uten at levetiden forkortes. En avbrytelse i ladeforløpet skader ikke batteriet (F). Laderen er utstyrt med en temperaturovervåking, som kun tillater en opplading i temperaturområdet mellom 0 °C og 40 °C.

### FORBEREDE SETTAPPARATET

Sett på oppsamlingsbeholderen (E) ved å dreie til høyre. Skyv batteriet (F) forfra inn i foten på settap-

paratet og sikre at batteriet (F) hektes på plass.

### Rivdom ZERO

Trykk på utløseren (I) og hold den inne. Skift til det passende munnstykket (A) for den forbinderen du vil skyte. Etter vekslingen av munnstykket, slipper du utløseren.

### Rivdom ONE

Trykk på utløseren (I) og hold den inne. Med medfølgende fastnøkkel skifter du til det passende munnstykket (A) for den forbinderen du vil skyte. Etter vekslingen av munnstykket, slipper du utløseren.

### Rivdom eBZ 2 / eBZ 3 / eBZ D

Trykk på utløseren (I) og hold den inne i 5 sekunder (se kapittelet Utvidede utløserfunksjoner). Skift til det passende munnstykket (A) for den forbinderen du vil skyte. Etter vekslingen av munnstykket, betjener du utløseren på nytt.

Settapparatet har flere funksjoner som styres via utløseren.

## ARBEIDE MED APPARATET

### SETTE FORBINDER

Før forbinderdoren til forbinderen inn i munnstykket (A). Før nå forbinderen inn i de komponentene som skal forbindes. For et bra settresultat se til at komponentene og hodet til forbinderen ligger på hverandre uten spalte. Aktiver utløseren inntil forbinderdoren er avrevet. Hold settapparatet slik at oppsamlingsbeholderen viser nedover for å sikre at den avrevne forbinderdoren faller inn i toppsamlingsbeholderen.

Hvis du jobber med dekselkappen holder du avhengig av bruket forbinder apparatet med munnstykket (A) rettet nedover for å sikre at den avrevne forbinderen faller ut av apparatet forover. Bruk ikke faste eller tilbakeholdende munnstykker sammen med dekselkappen. Dette fører til skader på apparatet!

### UTVIDEDE UTLØSERFUNKSJONER RIVDOM ALLE (IKKE RIVDOM ONE)

Settapparatet har ytterligere to funksjoner som styres via utløseren.

#### 1. Serviceposisjon (eBZ 2 / eBZ 3 / eBZ D):

Trykk utløseren (I) i 5 sekunder (inntil den hvite LED-en (H) på apparatet begynner å blinke med 1/sek) og slipp den. Settapparatet blir stå-

ende i en bakre posisjon. Nå kan munnstykket (A) enkelt skiftes eller spennmekanismen kan vedlikeholdes. Betjener du utløseren kort, så går apparatet tilbake til utgangsposisjonen.

- 2. Automatisk og manuell modus:** I manuell modus holder du utløseren ved settforløpet til forbinderen inne inntil forbinderdoren er avrevet. I automatisk modus trenger du kun å trykke kort på utløseren, så styrer apparatet settprosessen selv. For å bytte fra en modus til en annen, hold utløseren inne i 10 sekunder (inntil den hvite LED-en på apparatet begynner å blinke med 2/sek) og slipp den. Betjener du utløseren kort, så går apparatet tilbake til utgangsposisjonen.
- 3. Utkobling av telleinnretningen (eBZ ZERO):** Etter 100 forbindere krever settapparatet tømning av oppsamlingsbeholderen ved vekslende blinking av den gule og røde LED-en (D). For å slå denne funksjonen på eller av, holder du utløseren trykket i 20 sekunder. Den røde og røde LED-en (D) blinker. Den hvite LED-en (H) i foten viser om funksjonen blir inn- eller utkoblet. Hvis den hvite LED-en (H) lyser gjennomgående, blir funksjonen koblet ut. Hvis den hvite LED-en (H) blinker, blir funksjonen koblet inn.

---

## FEIL/MELDINGER

---

Ved bruk av forbindere som ligger over den angitte ytelsen til apparatet, stopper apparatet, og den røde LED-en (D) lyser og kjører tilbake til utgangsposisjon. Vent til LED-en (D) slukker, deretter kan du fortsette arbeidet.

Ved utladet batteri (F) blir settapparatet sikret med en vernebryter. Settapparat avslutter syklusen og stopper. LED-en (D) lyser gult. Skift nå det tomme med et ladet batteri (F). Den gule LED-en slukker, og du kan jobbe videre.

Hvis det settes inn feil batteri, lyser LED-en (D) vekslende i rødt og gult (eBZ ZERO: rødt og grønt). Skift ut batteriet med et batteri med riktig spenning (F). LED-en (D) slukker, og du kan jobbe videre.

## Rivdom eBZ ZERO

Ved hver medling høres en signaltone.

Hvis LED-en (D) lyser vekslende i rødt og gult, tøm oppsamlingsbeholderen.

For at tellefunksjonen skal tilbakestilles, er det nødvendig å fjerne oppsamlingsbeholderen i min. 2 sekunder.

Hvis LED-en (D) lyser vekslende i grønt, rødt og gult, er det nødvendig med service.

Denne meldingen gjentas hver 100. settforløp hhv. etter en gjenstart av settapparatet.

Send inn apparatet til et autorisert servicesenter.

---

## STIFTSIKRING

---

Alle settapparater er utstyrt med en sikkerhetsbryter, den såkalte stiftsikringen og er dermed i samsvar med maskindirektivet. Gjennom dette forhindres det at apparatet blir drevet uten oppsamlingsbeholder (E). Bruk aldri apparatet uten oppsamlingsbeholder (E) eller dekselkappe (J). Forbikoble aldri sikkerhetsbryteren. Hvis du må arbeide på steder der det er liten plass, kan du i stedet for oppsamlingsbeholderen (E) sette på dekselkappen (J). Hvis du jobber med dekselkappen (J) holder du avhengig av brukt forbinder apparatet med munnstykket (A) rettet nedover for å sikre at den avrevne forbinderen faller ut av apparatet forover. Bruk ikke faste eller tilbakeholdende munnstykker sammen med dekselkappen (J). Dette fører til skader på apparatet!

---

## OPPHENGSBØYLE

---

Hvis du skulle ønske å bruke apparatet på en balanseenhet, kan du sette inn den medfølgende opphengsbøylen (K) i begge borer (C) som er beregnet til dette. Pass på at du ikke bøyer opphengsbøylen (K) for langt fra hverandre så den ikke mister spenningen. Kontroller før du henger opp apparatet om opphengsbøylen (K) sitter fast.

---

## BELTEKLIPS

---

Fest belteklipsen (O) med skruen (M) på foten til apparatet. På begge sider av apparatet er en tilhørende gjenge og to slisser (L) senket inn i huset. Kontroller regelmessig om klipsen (O) fortsatt sitter fast, ellers trekker du til skruen (M).

# APPARATSERVICE

For å kunne garantere en lytefri funksjon på apparatet, bør du sende apparatet til et servicested, enten via forhandleren eller direkte.

Hva?	ONE	eBZ ZERO	eBZ 2 eBZ 3 eBZ D	Hvem?
Optisk kontroll av apparatet	Daglig			Bruker
Batteri ladenivå	Daglig			Bruker
Kontroller festet til spennhylsen og stram til med min. 22 Nm	Daglig (min. 22 Nm)	Daglig*	Daglig* (min. 22 Nm)	Bruker
Rengjør og smør inn spennmekanismen med fett	Mellom 1000 og 10 000 avhengig av forbindertype			Bruker
Skifte ut spennbakkene	Når forbinderen ikke lenger kan settes i ett trekk			Bruker
Utskiftning av munnstykket	Hver 25 000. til 50 000. forbinder			Bruker
Inspeksjon**	100 000. eller en gang hver 12. måned	300 000. eller en gang hver 18. måned	300 000. eller en gang hver 12. måned	HONSEL-service

\* Når settapparatet har en hurtiglukning. Pass på innhektingen.

\*\* Inspeksjonen omfatter kontroll, vedlikehold og evt. reparasjon eller utskiftning av alle apparat-komponenter, slik som f.eks. gir, motor og elektronikk.

## VEDLIKEHOLD OG SERVICE

Spennbakker må avhengig av forbinderdornmateriale, avrinningskraft og overflate rengjøres regelmessig og skiftes ut.

### VEDLIKEHOLD OG UTSKIFTNING AV SPENNBAKKEN

Kjør settapparatet til den bakre posisjonen ved å trykke på utløseren (I). Videre se figur I – IV hhv. beskrivelse:

#### Rivdom ONE / eBZ 2 / eBZ 3 / eBZ D

- I Løsne og fjern fremre hylse (B) med en fastnøkkel str. 27.  
Hvis settapparatet har den ekstra hurtiglåsen, fortsett med trinn II b).
- II a) Løsne og fjern med to fastnøkler str. 17 spennhylsen (1) fra adapteren (3) og ta ut den 3-delte spennbakken (2) fra spennhylsen (1). Rengjør spennbakken (2) og kontroller slita-

sjen. Skift ev. ut spennbakkene (2).

b) Skyv sperren (3) mot fjæren i retning av apparatet. Nå kan du skru av spennhylsen (1) og ta ut spennbakken (2). Rengjør spennbakken (2) og kontroller slitasjen. Skift evt. ut spennbakken (2).

- III Rengjør spennhylsen (1) innenfra og utvendig. Smør inn spennhylsen (1) lett innenfra med grafittfett ved bruk av en pensel (4).
- IV Sett spennbakken (2) inn i spennhylsen (1). Remonter spennhylsen (1) med spennbakkene (2) på adapteren (3) igjen og deretter på fremre hylse (B).

**Viktig:** Trekk spennhylsen fast ved hjelp av to fastnøkler str. 17 med ~22 Nm, ellers kan giret ødelegges!

#### Rivdom eBZ ZERO

- I Skru av overfalsmutteren (P) og løsne fremre hylse (B).
- II Skyv sperren (3) mot fjæren i retning av apparatet. Nå kan du skru av spennhylsen (1) og ta

- ut spennbakken (2). Rengjør spennbakken (2) og kontroller slitasjen. Skift evt. ut spennbakken (2).
- III Rengjør spennhylsen (1) innenfra og utvendig. Smør inn spennhylsen (1) lett innenfra med grafitfett ved bruk av en pensel (4).
- IV Sett spennbakken (2) inn i spennhylsen (1). Monteringen skjer i omvendt rekkefølge.

---

## UNIVERSAL HURTIGLADER

---

Kople laderen til med medfølgende kabel. Skyv batteriet (F) forsiktig og uten å bruke makt inn i holderen. Ta ut batteriet (F) på samme måte. Den universale hurtigladeren lader alle batterier (F) med spenningene 12/16/20 V på 30 minutter, 90 % er ladet etter ca. 22 minutter. Følg anvisningene på laderen.

Cellene som brukes til settapparatets batterier (F) er av høy kvalitet og nyeste teknologi. Li-ion-celler har sin optimale lade- og utladningstemperatur på 25 °C. Under og over 25 °C kan ingen fullstendig lade- og utladingskapasitet oppnås.

Bruk kun medfølgende tilkoblingskabel for C13-støpsel. Det finnes ulike landsutførelser. Lad kun batteriene fra produsenten, som hører til apparatet.

Lad kun i et temperaturområde mellom 0 og 40 °C. Laderen er utformet til drift i området 100 - 240 V, 50-60 Hz og maks. 2,0 A.

---

## OPPLADBART BATTERI

---

Batteriet (F) har en låsing/opplåsing (G) på forsiden. For å legge inn eller ta ut batteriet fra apparatet trykker du på opplåsings-/låseenheten nedover og skyver batteriet (F) inn i apparatfoten, hhv. trekker det ut.

Bruk batteriet (F) i settapparatet kun i tillatt temperaturområde mellom -5 °C og 45 °C.

Lad batteriet (F) i et temperaturområde mellom 0 og 40 °C.

Bruk kun tillatt lader.

Kortslutt aldri batteriet (F).

Ved ytre skader ikke bruk batteriet (F) lenger.

Hold batteriet (F) på avstand fra fuktighet og væske.

Kast batteriet (F) på forskriftsmessig måte.

---

## BATTERILAGRING

---

Beskytt batteriet (F) mot fuktighet og vann. Lagre batteriet (F) kun i optimalt temperaturområde fra -30 °C til 25 °C. Uten oppladning kan du lagre batteriene (F) som følger:

Lagringsvarighet mellom -30 og +25 °C – 1,5 år

Lagringsvarighet mellom +25 og +45 °C – 3 måneder

Lagringsvarighet mellom +45 og +60 °C – 1 måned  
Ikke la batteriet (F) f.eks. ligge i bilen om sommeren.

En vesentlig kortere driftstid etter oppladningen viser at batteriet (F) er utbrukt og må skiftes ut. Følg instruksene for bortskaffing.

---

## BORTSKAFFING AV BATTERIET

---

Li-ion: Ikke kast batteriet (F) i husholdningsavfallet, inn i åpne flammer eller i vann. Oppladbare batterier (F) samles inn, resirkuleres eller bortskaffes på miljøvennlig måte.

Kun for EU-land:

Ifølge direktiv 91/157/EØF må defekte eller utbrukte batterier (F) resirkuleres.

Batterier (F) som ikke lenger fungerer, kan leveres inn hos produsenten.

---

## AVFALLSHÅNDTERING AV SETTAPPARAT OG HURTIGLADER

---

Settapparater, ladere, tilbehør og emballasje må leveres inn til miljøvennlig gjenvinning.

Kun for EU-land:

Ikke kast settapparater i husholdningsavfallet! I samsvar med EU-direktivet 2002/96/EF vedr. gamle elektriske og elektroniske apparater og tilpasningen til nasjonale lover, må gamle settapparater som ikke lenger kan brukes, samles inn og leveres til miljøvennlig gjenvinning.

---

## TILBEHØR OG UTSTYR SETTAPPARATER

---

For settapparater finnes en rekke tilbehør, slik som forlengede fremre hylser, større oppsamlingsbeholdere, trykkontroller, munnstykker og spesielle utrustningssett for andre forbindere som tetningspropper, lukkeringsbolter osv. Forespør denne informasjonen direkte fra produsenten!

Produsenten:

HONSEL Distribution GmbH & Co.  
Friedrich-Wöhler-Str. 44  
24536 Neumünster  
Tyskland  
Tlf. +49(0)4321-967171

erklærer herved at følgende produkt:

Settapparat	Fra serienummer
Rivdom eBZ ZERO	2021.A28007
Rivdom ONE	2101.A13000
Rivdom eBZ 2	2048.A14001
Rivdom eBZ 3	1802.15011
Rivdom eBZ D	1802.15011

oppfyller de følgende gjeldende bestemmelsene:

- **EUs maskindirektiv 2006/42/EF, vedlegg I**
- **EMC-direktiv 2014/30/EU**
- **RoHS-direktiv 2011/65/EU**
- **Batteridirektiv 2006/66/EU**

Hvis maskinen endres uten vår kjennskap og vårt samtykke, ugyldiggjøres denne EU-samsvarerklæringen.

Viktigste anvendte harmoniserte normer:

**EN 60745-1:2009+A11:2010,**  
**EN 55014-1:2006 +A1:2009+A2:2011,**  
**EN 55014-2:2015,**  
**IEC 62321:2013,**  
**EN 62133:2013.**

Navn på den som har dokumentasjonsfullmakt:

HONSEL Distribution GmbH & Co.

Adresse til den som har dokumentasjonsfullmakt:  
se produsentens adresse

Neumünster, 2021-01-01



Alexander Siefert  
(Administrerende direktør)

Produsenten:

HONSEL Distribution GmbH & Co.  
Friedrich-Wöhler-Str. 44  
24536 Neumünster  
Tyskland  
Tlf. +49(0)4321-967171

erklærer herved at følgende produkt:

Produktbetegnelse:

Universal-hurtiglader,  
art.nr. 321.500.000.001

oppfyller de følgende gjeldende bestemmelsene:

- **EUs lavspenningsdirektiv 2014/35/EU**
- **EMC-direktiv 2014/30/EU**
- **RoHS-direktiv 2011/65/EU**

Hvis enheten endres uten vår kjennskap og vårt samtykke, ugyldiggjøres denne EU-samsvarerklæringen.

Viktigste anvendte harmoniserte normer:

**EN 60335-1:2012+A11:2014,**  
**EN 60335-2-29:2004 +A2:2010,**  
**EN 55014-1:2006 +A1:2009+A2:2011,**  
**EN 55014-2:2015,**  
**EN 61000-3-2:2014,**  
**EN 61000-3-3:2013,**  
**IEC 62321:2013.**

Navn på den som har dokumentasjonsfullmakt:

HONSEL Distribution GmbH & Co.

Adresse til den som har dokumentasjonsfullmakt:  
se produsentens adresse

Gjelder fra produksjonsår 2021 og serienummer:  
173100001

Neumünster, 2021-01-01



Alexander Siefert  
(Administrerende direktør)



# Suomi

## TOIMITUKSEN SISÄLTÖ

1. Asetuslaite
2. Suokappalerasia suokappaleineen
3. Kita-avain suokappaleiden vaihtoon
4. Keräyssäiliö
5. Suojus
6. Ripustussanka
7. Vyöklipsi
8. Varaustilanäytöllinen akku (valinnaisesti kahdella akulla)
9. Yleiskäyttöinen pikalaturi
10. Liitäntäjohto pistokkeella IEC-60320 C13
11. Käyttöohje
12. L-Boxx (valinnaisesti kartonkikotelossa) vahvikkeella

## TURVALLISUUSOHJEITA

### TURVALLISUUSOHJEIDEN / SYMBOLIEN MERKITYKSET

	Tämä symboli ilmaisee, että laitteen käyttö aiheuttaa henkilöille hengen- ja loukkaantumisvaaran.
	Huomio: Tärkeä turvallisuusohje tai -määräys, jota on ehdottomasti noudatettava, jotta vältetään henkilöiden turvallisuuden vaarantuminen ja/tai laitteen vaurioituminen!
	Käytä suojalaseja!
	Lue käyttöohjeet ja turvallisuusohjeet ennen käyttöönottoa ja noudata niitä!
	Irrota verkkopistoke.
	Yleisesti huomioitava.

## YLEISET TURVALLISUUSOHJEET



Lue kaikki turvallisuusohjeet ja määräykset. Säilytä kaikki turvallisuusohjeet ja määräykset mahdollista myöhempää tarvetta varten.



Turvallisuusohjeiden ja määräysten noudattamatta jättäminen voi johtaa sähköiskuun, tulipaloon ja/tai vakaviin loukkaantumisiin.

## TYÖPAIKAN TURVALLISUUS



Pidä työskentelyalue aina puhtaana ja hyvin valaistuna. Epäjärjestys tai työskentelyalueen valaistuksen puute voi johtaa tapaturmiin.

Älä käytä asetuslaitetta räjähdysvaarallisessa ympäristössä, jossa on palavia nesteitä, kaasuja tai pölyjä. Asetuslaitteet muodostavat kipinöitä, jotka voivat sytyttää pölyn tai höyryjä.

Asetuslaitteen käytön aikana lasten ja muiden henkilöiden on pysyteltävä poissa laitteen käyttöalueelta. Keskeyttämisen herpaantuessa voit menettää laitteen hallinnan.

## SÄHKÖTURVALLISUUS



Asetuslaitteen liitäntäpistokkeen pitää olla pistorasiaan sopiva. Pistoketta ei saa muuttaa millään tavalla. Älä käytä pistokesovittimia maadoitettujen asetuslaitteiden kanssa. Käyttämällä pistokkeita, joihin ei ole tehty muutoksia, ja sopivia pistorasioita vähennetään sähköiskun vaaraa.

Älä koske maadoitettuihin pintoihin, kuten putkiin, lämmityslaitteisiin, liesiin ja jääkaappeihin. Sähköiskun vaara on suurempi, jos kehosi on maadoitettu.

Suojaa asetuslaitteet sateelta ja kosteudelta. Veden joutuminen asetuslaitteen sisään lisää sähköiskun vaaraa.

Älä käytä johtoa muuhun kuin sille määritettyyn käyttötarkoitukseen. Älä käytä johtoa asetuslaitteen kantamiseen tai ripustamiseen. Irrottaessasi pistokkeen pistorasiasta älä vedä johdosta. Suojaa johto lämmöltä, öljyltä, teräviltä reunoilta ja liikkuvilta laitteen osilta. Vaurioituneet tai kiertyneet johdot lisäävät sähköiskun vaaraa.

Käyttäessäsi asetuslaitetta ulkona käytä ainoastaan ulkokäyttöön sopivaa jatkojohtoa. Käyttämällä ulkokäyttöön sopivaa jatkojohtoa vähennetään sähköiskun vaaraa.

Jos asetuslaitteen käyttö kosteassa ympäristössä on välttämätöntä, käytä vikavirtakatkaisinta. Käyttämällä vikavirtakatkaisinta vähennetään sähköiskun vaaraa.

## HENKILÖIDEN TURVALLISUUS



Työskentele asetuslaitteella tarkkaavaisesti, keskittyneesti ja harkiten.

Älä käytä asetuslaitetta väsyneenä tai huumeiden, alkoholin tai lääkkeiden vaikutuksen alaisena. Hetkellisellä varomattomuudella asetuslaitteen käytössä voi olla vakavia seuraamuksia.



Käytä henkilönsuojaimia ja aina suojalaseja. Käyttämällä henkilönsuojaimia, kuten hengityssuojainta, luistamattomia turvakengiä, suojakypärää tai kuulosuojaimia asetuslaitteesta riippuen vähennetään loukkaantumisvaaraa.

Varmista, ettei laitetta voi ottaa tahattomasti käyttöön. Varmista, että asetuslaite on kytkettynä pois päältä, ennen kuin liität sen sähköverkkoon ja/tai akkuun (F) tai otat sen käteesi tai kannat sitä. Jos pidät sormeasi kytkimellä kantaessasi asetuslaitetta tai liittäessäsi päällekytketyn laitteen virtalähteeseen, seurauksena voi olla tapaturmia.

Irrota säätötyökalut tai ruuviavaimet ennen asetuslaitteen kytkemistä päälle. Pyörivään laiteosaan kiinnitetty työkalu tai avain voi aiheuttaa tapaturmia.

Vältä epänormaalia työskentelyasentoa.

Seiso tukevassa asennossa ja varmista aina tasapaino. Siten pystyt paremmin hallitsemaan asetuslaitetta myös odottamattomissa tilanteissa.

Käytä asianmukaista vaatetusta. Älä käytä löysiä vaatteita tai koruja. Pidä hiukset, vaatteet ja käsineet poissa liikkuvista osista. Löysät vaatteet, korut ja pitkät hiukset voivat tarttua liikkuviin osiin.



Jos laitteeseen asennetaan keräyssäiliö, varmista, että se on asennettu asianmukaisesti ja että sitä käytetään oikein. Turvakytkintä ei saa ohittaa.

## LAITTEIDEN MITAT JA KUVAUS

- A Suukappale
- B Etuhylsy
- C Ripustussangan kiinnitysreikä
- D Punainen/keltainen/vihreä LED
- E Keräyssäiliö
- F Varaustilanäytöllinen akku
- G Akun lukitus-/irrotusmekanismi
- H Asetuskohdan valo (valkoinen LED (H))
- I Virtapainike

	eBZ ZERO	ONE	eBZ 2 eBZ D eBZ 3
d	21 mm	23 mm	23 mm
l1*	64 mm	66 mm	79 mm
l2**	240/185 mm	281/226 mm	310/255 mm
h	275 mm	275 mm	283 mm
b	68 mm	76 mm	76 mm

\* Rivdom eBZ 3: Etuhylsy (B) voi poiketa vakiomallista varusteista riippuen  
Rivdom eBZ 2/eBZ D: Voi poiketa vakiomallista varustesarjasta riippuen

\*\* Keräyssäiliöllä tai ilman keräyssäiliötä

# TEKNISET TIEDOT

	eBZ ZERO	ONE	eBZ 2	eBZ 3 eBZ D
Nim. työskentelyalue, liitin [Ø mm]	2,4 - 4,0	2,4 - 5,0	4,8 - 6,4	6,4 - 9,8
Karan enimmäishalkaisija [mm]	3,4	3,4	4,8	6,4 - 9,8
Laitteen paino, ml. akku [kg]	1,3	1,8	2,0	2,1
Kokonaisisku [mm]	20	21	30	
Moottori (DC / BLDC)	BLDC	DC	BLDC	BLDC
Vetovoima [N]	8 500	10 000	20 000	24 000
Melu LpA / K // LWA / K [dB]	<65 / 3 // <76 / 3			
Tärinä ah / K [m/s <sup>2</sup> ]	< 2,5 / 1,5			
Huoltoväli [liitin, kpl]	300 000	100 000	300 000	
Akku [V]	12	16	20	
Akku [Ah]	2 / 4			
Akkukennot [lkm]	3	4	5	
Akun paino [kg]	0,23	0,32	0,37	
Akun käyttölämpötila [°C]	-5 - 45			
Laturin tulojännite [V AC / Hz]	100 b - 240 / 50 - 60			
Laturin lähtöjännite [V DC]	7,0 - 21,0			
Laturin lähtövirta [Ah]	4			
Laturin käyttölämpötila [°C]	0 - 40			
Laturin varausaika 90 % / 100 % [min]	22 / 30			
Laturin paino ilman johtoa [kg]	0,55			

## ASETUSLAITTEEN KÄYTTÖ JA KÄSITTELY



Älä ylikuormita laitetta. Käytä kyseiseen työtehtävään tarkoitettua asetuslaitetta. Sopivalla asetuslaitteella työskentely on sujuvampaa ja turvallisempaa määritetyllä tehoalueella.

Älä käytä asetuslaitetta, jonka kytkin on viallinen. Asetuslaite, jota ei enää voi kytkeä päälle tai pois päältä, on vaarallinen ja toimitettava korjattavaksi.



Irrota pistoke pistorasista ja/tai poista akku (F), ennen kuin säädät laiteasetuksia, vaihdat lisävarusteita tai laitat laitteen sivuun. Tällä varotoimenpiteellä estetään asetuslaitteen käynnistyminen tahattomasti.

Kun asetuslaite ei ole käytössä, säilytä sitä poissa

lasten ulottuvilta. Älä anna sellaisten henkilöiden käyttää laitetta, jotka eivät ole perehtyneet sen toimintaan tai lukeneet näitä ohjeita. Asetuslaitteet ovat vaarallisia kokemattomien henkilöiden käytössä.

Huolehdi asetuslaitteen asianmukaisesta kunnossapidosta. Varmista liikkuvien osien moitteeton ja esteetön toiminta. Tarkista, onko asetuslaitteessa murtuneita tai vaurioituneita osia, jotka haittaavat sen toimintaa.

Vaurioituneet osat on korjattava ennen laitteen käyttöä. Monet onnettomuudet johtuvat asetuslaitteiden puutteellisesta huollosta.

Käytä asetuslaitetta, lisävarusteita, työkaluja jne. näiden ohjeiden mukaisesti. Huomioi työskentelyolosuhteet ja suoritettavat tehtävät. Asetuslaitteen käyttäminen muuhun kuin sen käyttötarkoitukseen voi johtaa vaarallisiin tilanteisiin.

# AKUN KÄYTTÖ JA KÄSITTELY



Lataa akut (F) vain valmistajan suosittelemilla latureilla. Jos laturia, joka on tarkoitettu vain tiettyntyyppisille akuille, käytetään muille akuille, seurauksena on tulipalovaara.

Käytä asetuslaitteissa vain niille tarkoitettuja akkuja. Muiden akkujen käyttäminen voi johtaa tapaturmiin ja tulipalovaaraan.

Pidä akut (F), jotka eivät ole käytössä, poissa klemmarien, kolikoiden, avainten, naulojen, ruuvien ja muiden pienten metalliesineiden läheltä, jotka voivat yhdistää koskettimet toisiinsa. Akkukoskettimien välinen oikosulku voi aiheuttaa palovammoja tai tulipalon.

Väärin käytetystä tai vaurioituneesta akusta (F) voi vuotaa nestettä.

Älä koske siihen. Jos kuitenkin vahingossa kosket siihen, huuhtelee se vedellä. Jos nestettä joutuu silmiin, hakeudu lisäksi lääkäriin hoitoon. Vuotava akkuneste voi aiheuttaa ihoärsytystä tai palovammoja.

## KORJAUSPALVELU



Vain pätevä ammattihenkilökunta saa korjata asetuslaitteen. Korjaukseen saa käyttää ainoastaan alkuperäisiä varaosia. Siten varmistetaan asetuslaitteen

turvallisuus.

## ENSIMMÄINEN KÄYTTÖÖNOTTO

### AKUN LATAUS

Huomautus: Akku (F) toimitetaan osittain ladattuna. Lataa akku (F) täyteen ennen ensimmäistä käyttökertaa, sillä siten takaat akun (F) täyden käyttötehon. Huomioi tämän osalta laturissa olevat varustilaa koskevat tiedot. Litiumioniakun (F) voi ladata aina ilman, että se lyhentäisi akun käyttöikä. Latauksen keskeyttäminen ei vahingoita akkua (F). Laturissa on lämpötilan valvontatoiminto, joka mahdollistaa latauksen ainoastaan 0 °C:n ja +40 °C:n välisellä alueella.

## ASETUSLAITTEEN VALMISTELU

Kiinnitä keräyssäiliö (E) kääntämällä myötöpäivään. Työnnä akku (F) etukautta asetuslaitteen runkoon ja varmista, että akku (F) lukkiutuu paikalleen.

### Rivdom ZERO

Paina painiketta (I) ja pidä sitä painettuna. Vaihda käyttämillesi liittimille sopiva suukappale (A) paikalleen. Vaihduksi suukappaleen vapauta painike.

### Rivdom ONE

Paina painiketta (I) ja pidä sitä painettuna. Vaihda oheisen kita-avaimen avulla käyttämillesi liittimille sopiva suukappale (A) paikalleen. Vaihduksi suukappaleen vapauta painike.

### Rivdom eBZ 2 / eBZ 3 / eBZ D

Paina painiketta (I) 5 sekuntia (katso luku Painikkeen lisätoiminnot). Vaihda käyttämillesi liittimille sopiva suukappale (A) paikalleen. Vaihduksi suukappaleen paina painiketta uudelleen.

Asetuslaitteessa on kaksi lisätoimintoa, joita käytetään painikkeella.

## LAITTEEN KÄYTTÄMINEN

### LIITTIMEN ASETTAMINEN

Työnnä liittimen liittinrakka suukappaleeseen (A). Vie liitin liitettävään rakenneosiin. Hyvän asetustuloksen takaamiseksi varmista, että rakenneosien ja liittimen pään välillä ei ole rakoja. Paina painiketta, kunnes liittinrakka on irronnut. Varmista irronneen liittinrakkan putoaminen keräyssäiliöön pitämällä asetuslaitetta niin, että keräyssäiliö on alaspäin. Jos käytät suojusta, pidä laitetta suukappale (A) alaspäin jokaisen asetetun liittimen jälkeen, jotta irronnut liittinrakka putoaa varmasti laitteen etuosasta. Älä käytä suojuksen kanssa kiinteitä tai talteenottavia suukappaleita. Se johtaisi laitteen vaurioitumiseen.

### PAINIKKEEN LISÄTOIMINNOT KAIKKI RIVDOM-MALLIT (EI RIVDOM ONE)

Asetuslaitteessa on kaksi lisätoimintoa, joita käytetään painikkeella.

- Huoltoasento (eBZ 2 / eBZ 3 / eBZ D):** Paina painiketta (I) 5 sekuntia (kunnes laitteen valkoinen LED (H) alkaa vilkkua 1 kerran sekunnissa) ja vapauta se sitten. Asetuslaite jää taka-asentoon. Nyt suukappaleen (A) voi

vaihtaa tai kiinnitysmekanismin huoltaa. Paina painiketta lyhyesti. Laite palautuu perusasetoonsa.

- 2. Automaattinen ja manuaalinen tila:** Manuaalisessa tilassa painiketta pidetään liittimen asetuksessa niin kauan painettuna, kunnes liittin karka on irronnut. Automaattisessa tilassa painiketta painetaan vain lyhyesti, ja laite ohjaa asetusta automaattisesti. Tilan voi vaihtaa painamalla painiketta 10 sekuntia (kunnes liittimen valkoinen LED (H) alkaa vilkkua 2 kertaa sekunnissa) ja vapauttamalla sen sitten. Paina painiketta lyhyesti. Laite palautuu perusasetoonsa.
- 3. Laskurin kytkentä pois päältä (eBZ ZERO):** 100 liittimen käytön jälkeen asetuslaite kehottaa keltaisen ja punaisen LEDin (D) vuorottaisella vilkunnalla tyhjentämään keräyssäiliön. Tämän toiminnon voi kytkeä pois päältä tai päälle painamalla painiketta 20 sekuntia. Keltainen ja punainen LED (D) vilkkuu. Rungon valkoinen LED (H) ilmaisee, onko toiminto kytketty päälle vai pois päältä. Jos valkoinen LED (H) palaa yhtäjaksoisesti, toiminto kytketään pois päältä. Jos valkoinen LED (H) vilkkuu, toiminto kytketään päälle.

---

## HÄIRIÖT/ILMOITUKSET

---

Jos laitteessa yritetään käyttää liittimiä, jotka ylittävät laitteelle määritetyn tehon, laite pysähtyy, punainen LED (D) palaa ja laite palaa perusasetoonsa. Odota, kunnes LED (D) sammuu. Voit sitten jatkaa työskentelyä.

Akun (F) tyhjennettyä suojakytkentä suojaa asetuslaitetta. Asetuslaitteen toiminta keskeytyy ja laite sammuu. Keltainen LED (D) palaa. Vaihda tyhjän akun (F) tilalle ladattu akku. Keltainen LED (D) sammuu ja voit jatkaa työskentelyä.

Jos laitteessa yritetään käyttää väärää akkua, LED (D) palaa vuorotellen punaisena ja keltaisena (eBZ ZERO: punaisena ja vihreä). Vaihda akun tilalle toinen akku, jonka jännite on oikea (F). LED (D) sammuu ja voit jatkaa työskentelyä.

## Rivdom eBZ ZERO

Jokaisen ilmoituksen kohdalla kuuluu merkkiäänä. Jos LEDit (D) palavat vuorotellen punaisena ja keltaisena, tyhjennä keräyssäiliö.

Laskutoiminto nolataan poistamalla keräyssäiliö vähintään 2 sekunniksi.

Jos LED (D) palaa vuorotellen vihreänä, punaisena ja keltaisena, laite vaatii huoltoa.

Tämä ilmoitus toistuu 100 asetuskerran välein tai asetuslaitteen uudelleenkäynnistyksen jälkeen.

Toimita laite valtuutettuun korjauspalveluun.

---

## KARAVARMISTIN

---

Kaikki asetuslaitteet on varustettu turvakytkimellä, nk. karavarmistimella, joten ne vastaavat myös koneyrityksen vaatimuksia. Turvakytkin estää laitteen käytön ilman keräyssäiliötä (E). Älä koskaan käytä laitetta ilman keräyssäiliötä (E) tai suojusta (J). Älä koskaan ohita turvakytkintä. Työskenneltäessä ahtaissa tiloissa voi keräyssäiliön (E) sijaan käyttää suojusta (J). Jos käytät suojusta (J), pidä laitetta suukappale (A) alapäin jokaisen asetetun liittimen jälkeen, jotta irronnut liittin karka putoaa varmasti laitteen etuosasta. Älä käytä suojuksen (J) kanssa kiinteitä tai talteenottavia suukappaleita. Se johtaisi laitteen vaurioitumiseen.

---

## RIPUSTUSSANKA

---

Jos käytät laitetta tasapainottimen kanssa, mukana toimitetun ripustussangan (K) voi kiinnittää sille tarkoitettuihin aukkoihin (C). Varo vetämästä ripustussankaa (K) liian pitkäksi, jottei se menetä jännitettään. Tarkista ripustussangan (K) varma kiinnitys ennen laitteen ripustamista.

---

## VYÖKLIPSI

---

Kiinnitä vyöklipsi (O) ruuvilla (M) laitteen runkoon. Laitteen molemmille puolille on rungon koteloon upotettu vastaava kierre ja kaksi aukkoa (L). Tarkista säännöllisesti, onko klipsin (O) kiinnitys tiukka. Kiristä ruuvia (M) tarvittaessa.

# LAITTEEN KORJAUSPALVELU

Laitteen moitteettoman toiminnan takaamiseksi toimita laite korjauspalveluun jälleenmyyjän kautta tai suoraan.

Mikä?	ONE	eBZ ZERO	eBZ 2 eBZ 3 eBZ D	Kuka?
Laitteen silmämääräinen tarkastus	Päivittäin			Käyttäjä
Akun varaustila	Päivittäin			Käyttäjä
Kiinnityshylsyn varman kiinnityksen tarkastus ja kiristys vähintään 22 Nm:llä	Päivittäin	Päivittäin*	Päivittäin*	Käyttäjä
Kiinnitysmekanismin puhdistus ja rasvaus	1 000–10 000, liitintyyppistä riippuen			Käyttäjä
Kiinnitysleukojen vaihtaminen	Kun liitintä ei voi enää asettaa yhdellä vedolla			Käyttäjä
Suukappaleen vaihtaminen	25 000–50 000 liittimen välein			Käyttäjä
Tarkastus**	100 000 tai kerran 12 kuukauden välein	300 000 tai kerran 18 kuukauden välein	300 000 tai kerran 12 kuukauden välein	HON-SEL-korjauspalvelu

\* Kun laitteessa on pikalukitus. Varmista lukittuminen.

\*\* Tarkastus sisältää kaikkien laiteosien, kuten koneiston, moottorin ja elektroniikan tarkastuksen, huollon ja tarvittaessa korjauksen tai vaihdon.

## HUOLTO JA KORJAUKSET

Kiinnitysleuat on puhdistettava ja vaihdettava säännöllisesti liitinkaramateriaalista, irtoamisvoimasta ja pinnasta riippuen.

### KIINNITYSLEUKOJEN HUOLTO JA VAIHTO

Kytke asetuslaite painiketta (I) painamalla takimaiseen asentoon. Katso lisätietoja kuvasta I–IV tai kuvauksesta:

#### Rivdom ONE / eBZ 2 / eBZ 3 / eBZ D

- I Irrota ja poista etuhylsy (B) kita-avaimella (avainväli 27).  
Jos asetuslaitteessa on lisävarusteena pikalukitus, jatka vaiheesta II b).
- II a) Irrota ja poista kahdella kita-avaimella (avainväli 17) kiinnityshylsy (1) sovittimesta (3) ja poista 3-osaiset kiinnitysleuat (2) kiinnityshylsystä (1). Puhdista kiinnitysleuat (2) ja

tarkista, onko niissä kulumia. Vaihda kiinnitysleuat (2) tarvittaessa.

- b) Työnnä lukkoa (3) jousen vastaisesti laitteen suuntaan. Voit nyt kiertää kiinnityshylsyn (1) irti ja poistaa kiinnitysleuat (2). Puhdista kiinnitysleuat (2) ja tarkista, onko niissä kulumia. Vaihda kiinnitysleuat (2) tarvittaessa.
- III Puhdista kiinnityshylsy (1) sisä- ja ulkopuolelta. Rasvaa kiinnityshylsyn (1) sisäpuoli kevyesti grafiittirasvalla sivellintä (4) käyttäen.
- IV Aseta kiinnitysleuat (2) kiinnityshylsyyn (1). Aseta kiinnityshylsy (1) ja kiinnitysleuat (2) takaisin sovittimeen (3) ja sen jälkeen etuhylsyyn (B).

**Tärkeää:** Kiristä kiinnityshylsy kahdella kita-avaimella (avainväli 17) ~22 Nm:iin, muuten koneisto voi rikkoutua korjauskelvottomaksi.

#### Rivdom eBZ ZERO

- I Kierrä hattumutteri (P) irti ja irrota etuhylsy (B).

- II Työnnä lukkoa (3) jousen vastaisesti laitteen suuntaan. Voit nyt kiertää kiinnityshylsyn (1) irti ja poistaa kiinnitysleuat (2). Puhdista kiinnitysleuat (2) ja tarkista, onko niissä kulumia. Vaihda kiinnitysleuat (2) tarvittaessa.
- III Puhdista kiinnityshylsy (1) sisä- ja ulkopuolelta. Rasvaa kiinnityshylsyn (1) sisäpuoli kevyesti grafiittirasvalla sivellintä (4) käyttäen.
- IV Aseta kiinnitysleuat (2) kiinnityshylsyyn (1). Asennus tapahtuu päinvastaisessa järjestyksessä.

---

## YLEISKÄYTTÖINEN PIKALATURI

---

Liitä laturi mukana toimitetulla johdolla. Työnnä akku (F) pidikkeeseen varovasti ja ilman väkivoimaa. Poista akku (F) samalla tavalla. Yleiskäyttöinen pikalaturi lataa kaikki akut (F) 12 / 16 / 20 V:n jännitteellä 30 minuutissa. Noin 22 minuutin kuluttua on ladattu 90 %. Huomioi tämän osalta vastaavat laturin näytöt.

Asetuslaitteen litiumioniakuiissa (F) käytetyt kennot ovat korkealaatuisia ja uusinta tekniikkaa. Litiumionikennojen optimaalinen lataus- ja purkautumislämpötila on 25 °C. Yli ja alle 25 °C:n lämpötilassa ei saavuteta täydellistä lataus- ja purkautumiskapasiteettia.

Käytä ainoastaan mukana toimitettua liitäntäjohtoa (pistoke IEC-60320 C13). Saatavana on eri maihin tarkoitettuja malleja.

Lataa ainoastaan laitteeseen kuuluvat ja valmistajan toimittamat akut.

Lataa vain lämpötila-alueella 0–+40 °C.

Laturi on tarkoitettu käyttöön 100–240 V:n, 50–60 Hz:n alueella ja enintään 2,0 A:n alueella.

---

## AKKU

---

Akun (F) lukitus-/irrotusmekanismi (G) on akun etupuolella. Akun paikallenasetusta ja poistamista varten paina lukitus-/irrotusmekanismia alaspäin ja työnnä akku (F) laiterunkoon tai vedä se siitä pois. Käytä akkua (F) asetuslaitteessa ainoastaan sallitulla lämpötila-alueella -5–45 °C.

Lataa akku (F) vain lämpötila-alueella 0–+40 °C.

Käytä vain hyväksyttyä laturia.

Akkua (F) ei saa koskaan oikosulkea.

Jos akussa (F) on ulkoisia vaurioita, älä käytä sitä enää.

Suojaa akku (F) kosteudelta ja nesteiltä.

Hävitä akku (F) asianmukaisesti.

---

## AKUN SÄILYTTÄMINEN

---

Suojaa akku (F) kosteudelta ja vedeltä. Säilytä akkua (F) ainoastaan ihanteellisella lämpötila-alueella

-30–+25 °C. Akkuja (F) voi säilyttää seuraavasti ilman latausta:

Säilytysaika -30–+25 °C – 1,5 vuotta

Säilytysaika +25–+45 °C – 3 kuukautta

Säilytysaika +45–+60 °C – 1 kuukausi

Älä jätä akkua (F) esim. kesällä autoon.

Huomattavasti lyhyempi käyttöaika latauksen jälkeen on merkki siitä, että akku (F) on kulunut ja vaihdettava uuteen.

Noudata hävittämistä koskevia ohjeita.

---

## AKUN HÄVITTÄMINEN

---

Litiumioni: Älä hävitä akkua (F) talousjätteen seassa. Sitä ei myöskään saa heittää tuleen eikä veteen. Akut (F) kerätään sekä kierrätetään tai hävitetään ympäristöystävällisesti.

Vain EU-maat:

Direktiivin 91/157/ETY mukaisesti vialliset tai käytetyt akut (F) on kierrätettävä.

Käyttökelvottomat akut (F) voi palauttaa valmistajalle.

---

## ASETUSLAITTEEN JA PIKALATURIN HÄVITTÄMINEN

---

Asetuslaitteet, laturit, lisävarusteet ja pakkaukset on kierrätettävä ympäristöystävällisesti.

Vain EU-maat:

Asetuslaitteita ei saa hävittää talousjätteen seassa. Sähkö- ja elektroniikkalaiteromusta annetun direktiivin 2002/96/EY ja sen pohjalta kansallisesti toimeenpannun lain mukaisesti käyttökelvottomat asetuslaitteet on kerättävä erikseen ja kierrätettävä ympäristöystävällisesti.

---

## ASETUSLAITTEIDEN LISÄVARUSTEET JA VARUSTEET

---

Asetuslaitteille on saatavana useita eri lisävarusteita, kuten pidennettyjä etuhylsyjä, suurempia keräyssäiliöitä, puristuksenhallinta, suukappaleita ja erityisiä muille liittimille tarkoitettuja varustesarjoja, kuten sulkutulppia, sulkurengastulppia jne. Kysy lisätietoja suoraan valmistajalta.

**EY-VAATIMUSTENMUKAISUUSVAKUUTUS**  
**EY-DIREKTIIVIN 2006/42/EY, LIITE II 1A,**  
**MUKAAN** **CE**

Valmistaja:  
HONSEL Distribution GmbH & Co.  
Friedrich-Wöhler-Str. 44  
24536 Neumünster  
Saksa  
Puh. +49(0)4321-967171

vakuuttaa täten, että seuraava tuote:

Aetuslaite	Sarjanumerosta
Rivdom eBZ ZERO	2021.A28007
Rivdom ONE	2101.A13000
Rivdom eBZ 2	2048.A14001
Rivdom eBZ 3	1802.15011
Rivdom eBZ D	1802.15011

vastaa seuraavia määräyksiä:

- **EY-konedirektiivi 2006/42/EY – liite I**
- **EMC-direktiivi 2014/30/EU**
- **RoHS-direktiivi 2011/65/EU**
- **Akkudirektiivi 2006/66/EU**

Jos laitteeseen tehdään muutoksia tietämättämme ja ilman suostumustamme, tämä EY-vaatimustenmukaisuusvakuutus raukeaa.

Tärkeimmät sovelletut harmonisoidut standardit:  
**EN 60745-1:2009+A11:2010,**  
**EN 55014-1:2006 +A1:2009+A2:2011,**  
**EN 55014-2:2015,**  
**IEC 62321:2013,**  
**EN 62133:2013.**

Dokumentaatiovastaavan nimi:  
HONSEL Distribution GmbH & Co.  
Dokumentaatiovastaavan osoite:  
Katso valmistajan osoite

Neumünster, 1.1.2021

  
\_\_\_\_\_  
Alexander Siefert  
(Toimitusjohtaja)

**EY-VAATIMUSTENMUKAISUUSVAKUUTUS**  
**EY-DIREKTIIVIN 2006/42/EY, LIITE II 1A,**  
**MUKAAN** **CE**

Valmistaja:  
HONSEL Distribution GmbH & Co.  
Friedrich-Wöhler-Str. 44  
24536 Neumünster  
Saksa  
Puh. +49(0)4321-967171

vakuuttaa täten, että seuraava tuote:

Tuote:  
Yleiskäyttöinen pikalaturi,  
tuotenumero 321.500.000.001

vastaa seuraavia määräyksiä:

- **EU-pienjännitedirektiivi 2014/35/EU**
- **EMC-direktiivi 2014/30/EU**
- **RoHS-direktiivi 2011/65/EU**

Jos laitteeseen tehdään muutoksia tietämättämme ja ilman suostumustamme, tämä EY-vaatimustenmukaisuusvakuutus raukeaa.

Tärkeimmät sovelletut harmonisoidut standardit:  
**EN 60335-1:2012+A11:2014,**  
**EN 60335-2-29:2004 +A2:2010,**  
**EN 55014-1:2006 +A1:2009+A2:2011,**  
**EN 55014-2:2015,**  
**EN 61000-3-2:2014,**  
**EN 61000-3-3:2013,**  
**IEC 62321:2013.**

Dokumentaatiovastaavan nimi:  
HONSEL Distribution GmbH & Co.  
Dokumentaatiovastaavan osoite:  
Katso valmistajan osoite

Voimassa rakennusvuodesta 2021 ja sarjanumerosta alkaen: 173100001

Neumünster, 1.1.2021

  
\_\_\_\_\_  
Alexander Siefert  
(Toimitusjohtaja)



## ΠΑΡΑΔΙΔΟΜΕΝΟΣ ΕΞΟΠΛΙΣΜΟΣ

1. Καρφωτικό πιστόλι
2. Κουτί ρυγχών με ρύγχη
3. Ανοικτό κλειδί για αντικατάσταση ρύγχους
4. Θάλαμος συλλογής
5. Κάλυμμα
6. Γάντζος ανάρτησης
7. Κλιπ ζώνης
8. Επαναφορτιζόμενη μπαταρία με ένδειξη κατάστασης φόρτισης (προαιρετικά με δύο επαναφορτιζόμενες μπαταρίες)
9. Ταχυφοριστής γενικής χρήσης
10. Καλώδιο σύνδεσης με φως συσκευής C13
11. Οδηγίες χρήσης
12. L-Boxx (προαιρετικά σε χαρτοκιβώτιο συσκευασίας) με ένθεμα

## ΥΠΟΔΕΙΞΕΙΣ ΑΣΦΑΛΕΙΑΣ

### ΕΠΞΗΓΗΣΗ ΣΥΜΒΟΛΩΝ ΤΩΝ ΥΠΟΔΕΙΞΕΩΝ ΑΣΦΑΛΕΙΑΣ/ΕΙΚΟΝΟΓΡΑΜΜΑΤΩΝ

	Αυτό το σύμβολο επισημαίνει ότι υφίστανται κίνδυνοι για τη ζωή και την υγεία ατόμων.
	Προσοχή: σημαντική υπόδειξη ασφαλείας ή προδιαγραφή που πρέπει να λαμβάνεται οπωσδήποτε υπόψη για την αποτροπή κινδύνων και/ή ζημιών για τον άνθρωπο ή το μηχάνημα!
	Φοράτε προστατευτικά γυαλιά!
	Πριν από τη θέση σε λειτουργία διαβάστε και λάβετε υπόψη τις οδηγίες χρήσης και τις υποδείξεις ασφαλείας!
	Αποσυνδέστε το φως του ηλεκτρικού καλωδίου.
	Πρέπει να λαμβάνεται γενικά υπόψη.

## ΓΕΝΙΚΕΣ ΥΠΟΔΕΙΞΕΙΣ ΑΣΦΑΛΕΙΑΣ



Διαβάστε όλες τις υποδείξεις ασφαλείας και τις οδηγίες. Φυλάξτε όλες τις υποδείξεις ασφαλείας για μελλοντική χρήση.



Η παράλειψη της πήρησης των υποδείξεων ασφαλείας και των οδηγιών μπορεί να καταλήξει σε ηλεκτροπληξία, πυρκαγιά και/ή βαρείς τραυματισμούς.

## ΑΣΦΑΛΕΙΑ ΣΤΟ ΧΩΡΟ ΕΡΓΑΣΙΑΣ



Διατηρείτε το χώρο της εργασίας σας καθαρό και καλά φωτιζόμενο. Η αταξία ή ο κακός φωτισμός στους χώρους εργασίας μπορούν να προκαλέσουν

ατυχήματα.

Μην εργάζεστε με το καρφωτικό πιστόλι σε περιβάλλον με κίνδυνο έκρηξης, όπου υπάρχουν εύφλεκτα υγρά, αέρια ή σκόνη. Τα καρφωτικά πιστόλια παράγουν σπινθήρες που μπορούν να προκαλέσουν ανάφλεξη της σκόνης ή των αναθυμιάσεων.

Φροντίζετε για την απομάκρυνση παιδιών ή άλλων ατόμων από το χώρο κατά τη χρήση του καρφωτικού πιστολιού. Σε περίπτωση απόσπασης της προσοχής μπορεί να χάσετε τον έλεγχο του μηχανήματος.

## ΗΛΕΚΤΡΙΚΗ ΑΣΦΑΛΕΙΑ



Το φως σύνδεσης του καρφωτικού πιστολιού πρέπει να είναι κατάλληλο για την πρίζα. Απαγορεύεται κάθε τροποποίηση του φως. Μην χρησιμοποιείτε φως προσαρμογέα σε συνδυασμό με καρφωτικά πιστόλια με προστατευτική γείωση. Τα μη τροποποιημένα φως και οι κατάλληλες πρίζες περιορίζουν τον κίνδυνο ηλεκτροπληξίας.

Αποφεύγετε την επαφή του σώματος με γειωμένες επιφάνειες, όπως σωλήνες, θερμαντικά σώματα, εστίες κουζίνας και ψυγεία. Υπάρχει αυξημένος κίνδυνος ηλεκτροπληξίας όταν είναι γειωμένο το σώμα σας.

Προφυλάσσετε τα καρφωτικά πιστόλια από τη βροχή και την υγρασία. Η εισχώρηση νερού σε ένα καρφωτικό πιστόλι αυξάνει τον κίνδυνο ηλεκτροπληξίας.

Μην χρησιμοποιείτε το καλώδιο για να μεταφέρετε ή να κρεμάτε το καρφωτικό πιστόλι ή να βγάξετε το

φικ από την πρίζα. Προστατεύετε το καλώδιο από τη θερμότητα, λάδι, αιχμηρές ακμές ή κινούμενα εξαρτήματα του μηχανήματος. Τα ελαττωματικά ή συνεστραμμένα καλώδια αυξάνουν τον κίνδυνο ηλεκτροπληξίας.

Όταν εργάζεστε με ένα καρφωτικό πιστόλι σε υποίθριο χώρο, χρησιμοποιείτε αποκλειστικά καλώδια προέκτασης κατάλληλα για χρήση σε εξωτερικό χώρο. Η χρήση ενός κατάλληλου για χρήση σε εξωτερικό χώρο καλωδίου προέκτασης περιορίζει τον κίνδυνο ηλεκτροπληξίας.

Όταν είναι αναπόφευκτη η χρήση του καρφωτικού πιστολιού σε υγρό περιβάλλον, χρησιμοποιείτε ένα διακόπτη προστασίας από ρεύμα διαρροής. Η χρήση του διακόπτη προστασίας από ρεύμα διαρροής περιορίζει τον κίνδυνο ηλεκτροπληξίας.

## ΑΣΦΑΛΕΙΑ ΤΟΥ ΠΡΟΣΩΠΙΚΟΥ



Να είστε προσεκτικοί, προσέχετε τι κάνετε και εκτελείτε με σύνεση την εργασία με ένα καρφωτικό πιστόλι.

Μην χρησιμοποιείτε ένα καρφωτικό πιστόλι, όταν είστε κουρασμένοι ή υπό την επήρεια ναρκωτικών, οινοπνεύματος ή φαρμάκων. Μια στιγμή απροσεξίας κατά τη χρήση του καρφωτικού πιστολιού μπορεί να καταλήξει σε σοβαρούς τραυματισμούς.



Φοράτε μέσα ατομικής προστασίας και πάντοτε προστατευτικά γυαλιά. Η χρήση μέσων ατομικής προστασίας, όπως μάσκα σκόνης, ανιολισθητικά υποδήματα ασφαλείας, προστατευτικό κράνος ή ωτοασπίδες, ανάλογα με τον τύπο και τη χρήση του καρφωτικού πιστολιού, περιορίζει τον κίνδυνο τραυματισμού.

Αποφεύγετε την κατά τύχη θέση σε λειτουργία. Εξακριβώνετε ότι το καρφωτικό πιστόλι είναι εκτός λειτουργίας προτού συνδέσετε την παροχή τάσης και/ή τη μπαταρία (F), το πάρετε στα χέρια σας ή το μεταφέρετε. Όταν έχετε το δάκτυλό σας στο διακόπτη κατά τη μεταφορά του καρφωτικού πιστολιού ή εάν συνδέσετε το μηχανήμα στην παροχή τάσης ενώ αυτό είναι ενεργοποιημένο, μπορούν να προκληθούν ατυχήματα.

Αφαιρείτε τυχόν εργαλεία ρύθμισης ή τα κλειδιά για βίδες προτού ενεργοποιήσετε ένα καρφωτικό πιστόλι. Ένα εργαλείο ή κλειδί που βρίσκεται σε κάποιο περιστρεφόμενο εξάρτημα του μηχανήματος, μπορεί να προκαλέσει τραυματισμούς.

Αποφεύγετε την αφύσικη στάση του σώματος.

Έχετε ασφαλή στάση και διατηρείτε ανά πάσα στιγμή την ισορροπία σας. Έτσι μπορείτε να ελέγχετε καλύτερα το καρφωτικό πιστόλι σε απροσδόκητες καταστάσεις.

Φοράτε κατάλληλα ενδύματα. Μην φοράτε φαρδιά ενδύματα ή κοσμήματα. Έχετε τα μαλλιά, τα ενδύματα και τα γάντια μακριά από κινούμενα εξαρτήματα. Μη εφαρμοστά ενδύματα, κοσμήματα ή μακριά μαλλιά μπορούν να παρασυρθούν από κινούμενα εξαρτήματα.



Κατά τη συναρμολόγηση των θαλάμων συλλογής καρφιών, βεβαιώστε ότι αυτοί έχουν συναρμολογηθεί και χρησιμοποιούνται σωστά. Απαγορεύεται η γεφύρωση του διακόπτη ασφαλείας.

## ΔΙΑΣΤΑΣΕΙΣ ΚΑΙ ΠΕΡΙΓΡΑΦΗ ΤΩΝ ΜΗΧΑΝΗΜΑΤΩΝ

- A Ρύγχος
- B Μπροστινό χιτώνιο
- C Οπή για το γάντζο ανάρτησης
- D Κόκκινη/κίτρινη/πράσινη φωτοδίοδος
- E Θάλαμος συλλογής
- F Επαναφορτιζόμενη μπαταρία με ένδειξη κατάστασης φόρτισης
- G Ασφάλιση/απασφάλιση επαναφορτιζόμενη μπαταρίας
- H Φωτισμός σημείου καρφώματος (λευκή φωτοδίοδος (H))
- I Σκανδάλη

	eBZ ZERO	ONE	eBZ 2 eBZ D eBZ 3
d	21 mm	23 mm	23 mm
l1*	64 mm	66 mm	79 mm
l2**	240/185 mm	281/226 mm	310/255 mm
h	275 mm	275 mm	283 mm
b	68 mm	76 mm	76 mm

\* Rivdom eBZ 3: Το μπροστινό χιτώνιο (B) μπορεί να διαφέρει από το βασικό εξάρτημα ανάλογα με τον εκάστοτε εξοπλισμό  
Rivdom eBZ 2/eBZ D: Μπορεί να διαφέρει ανάλογα από το βασικό εξοπλισμό ανάλογα με το σετ εξοπλισμού

\*\* με/χωρίς θάλαμο συλλογής

# ΤΕΧΝΙΚΑ ΧΑΡΑΚΤΗΡΙΣΤΙΚΑ

	eBZ ZERO	ONE	eBZ 2	eBZ 3 eBZ D
Όνομ. περιοχή εργασίας συνδετήρων [Ø mm]	2,4 - 4,0	2,4 - 5,0	4,8 - 6,4	6,4 - 9,8
Μέγ. διάμετρος στελέχους [mm]	3,4	3,4	4,8	4,0 - 6,15
Βάρος μηχανήματος με μπαταρία [kg]	1,3	1,8	2,0	2,1
Συνολικός εμβολισμός [mm]	20	21	30	
Μηχανισμός κίνησης (DC/BLDC)	BLDC	DC	BLDC	BLDC
Δύναμη εφέλκυσμού [N]	8.500	10.000	20.000	24.000
Εκπομπή θορύβου LpA / K // LWA / K [dB]	<65 / 3 // <76 / 3			
Κραδασμοί ah / K [m/s <sup>2</sup> ]	< 2,5 / 1,5			
Προθεσμία συντήρησης [αριθμός συνδετήρων]	300.000	100.000	300.000	
Μπαταρία [V]	12	16	20	
Μπαταρία [Ah]	2 / 4			
Στοιχεία μπαταρίας [αριθμός]	3	4	5	
Βάρος μπαταρίας [kg]	0,23	0,32	0,37	
Θερμοκρασία λειτουργίας μπαταρίας [°C]	-5 - 45			
Τάση εισόδου φορτιστή [V AC/Hz]	100 b - 240 / 50 - 60			
Τάση εξόδου φορτιστή [V DC]	7,0 - 21,0			
Ρεύμα εξόδου φορτιστή [Ah]	4			
Θερμοκρασία λειτουργίας φορτιστή [°C]	0 - 40			
Χρόνος φόρτισης φορτιστή 90 %/100 % [Min.]	22 / 30			
Βάρος φορτιστή χωρίς καλώδιο [kg]	0,55			

## ΧΡΗΣΗ ΚΑΙ ΜΕΤΑΧΕΙΡΙΣΗ ΤΟΥ ΚΑΡΦΩΤΙΚΟΥ ΠΙΣΤΟΛΙΟΥ



Μην υπερφορτώνετε το μηχανήμα. Χρησιμοποιείτε το προβλεπόμενο για την εργασία σας καρφωτικό πιστόλι. Με το κατάλληλο καρφωτικό πιστόλι εργάζεστε καλύτερα και ασφαλέστερα στο προβλεπόμενο εύρος ισχύος.

Μην χρησιμοποιείτε ένα καρφωτικό πιστόλι με ελαττωματικό διακόπτη. Ένα καρφωτικό πιστόλι που δεν μπορεί πλέον να ενεργοποιηθεί ή να απενεργοποιηθεί, είναι επικίνδυνο και πρέπει να επισκευαστεί.



Αποσυνδέστε το φιλ από την πρίζα και/ή αφαιρέστε τη μπαταρία (F) προτού προβείτε σε ρυθμίσεις του μηχανήματος, αντικαταστήσετε παρελκόμενα ή αποθέσετε το μηχανήμα. Αυτό το μέτρο προφύλαξης αποτρέπει την τυχαία εκκίνηση του καρφωτικού πιστολιού.

Φυλάσσετε τα μη χρησιμοποιούμενα καρφωτικά πιστόλια σε μέρος όπου δεν έχουν πρόσβαση παιδιά. Μην επιτρέπεται να χρησιμοποιούν το μηχανήμα άτομα, τα οποία δεν είναι εξοικειωμένα με αυτό ή δεν έχουν μελετήσει τις παρούσες οδηγίες. Τα καρφωτικά πιστόλια είναι επικίνδυνα, όταν χρησιμοποιούνται από άπειρα άτομα.

Συντηρείτε σχολαστικά το καρφωτικό πιστόλι. Ελέγχετε αν τα κινητά μέρη λειτουργούν άσφωγα και δεν παρουσιάζουν εμπλοκή, αν έχουν σπάσει

εξαρτήματα ή έχουν υποστεί ζημιές στο βαθμό που να υποβαθμίζεται η λειτουργικότητα του καρφωτικού πιστολιού.

Δρομολογείτε την επισκευή των ελαττωματικών εξαρτημάτων προτού χρησιμοποιήσετε το μηχάνημα. Πολλά ατυχήματα οφείλονται στην κακή συντήρηση των καρφωτικών πιστολιών.

Χρησιμοποιείτε το καρφωτικό πιστόλι, τα παρελκόμενα, τα εργαλεία χρήσης κλπ. σύμφωνα με τις παρούσες οδηγίες. Στο πλαίσιο αυτό λαμβάνετε υπόψη τις συνθήκες εργασίας και την εκτελούμενη εργασία. Η χρήση καρφωτικών πιστολιών για εφαρμογές εκτός των προβλεπόμενων μπορεί να δημιουργήσει επικίνδυνες καταστάσεις.

## ΧΡΗΣΗ ΚΑΙ ΜΕΤΑΧΕΙΡΙΣΗ ΤΗΣ ΕΠΑΝΑΦΟΡΤΙΖΟΜΕΝΗΣ ΜΠΑΤΑΡΙΑΣ



Φορτίζετε τις επαναφορτιζόμενες μπαταρίες (F) μόνο με τους φορτιστές που συνιστά ο κατασκευαστής. Για ένα φορτιστή που είναι κατάλληλος για συγκεκριμένο τύπο επαναφορτιζόμενων μπαταριών, υπάρχει κίνδυνος πυρκαγιάς, όταν αυτός χρησιμοποιείται με άλλες επαναφορτιζόμενες μπαταρίες.

Χρησιμοποιείτε αποκλειστικά τις για το σκοπό αυτό προβλεπόμενες επαναφορτιζόμενες μπαταρίες στα καρφωτικά πιστόλια. Η χρήση άλλων επαναφορτιζόμενων μπαταριών μπορεί να προκαλέσει τραυματισμούς και κίνδυνο πυρκαγιάς.

Φυλάσσετε τη μη χρησιμοποιούμενη επαναφορτιζόμενη μπαταρία (F) μακριά από συνδετήρες, κέρματα, κλειδιά, καρφιά, βίδες ή άλλα μικρά μεταλλικά αντικείμενα που θα μπορούσαν να προκαλέσουν γεφύρωση των επαφών. Ένα βραχυκύκλωμα μεταξύ των επαφών της επαναφορτιζόμενης μπαταρίας μπορεί να έχει ως αποτέλεσμα την πρόκληση εγκαυμάτων ή πυρκαγιάς.

Σε περίπτωση αδόκιμης χρήσης ή ζημιών μπορεί να διαρρεύσει υγρό από την επαναφορτιζόμενη μπαταρία (F). Αποφύγετε την επαφή με αυτό. Σε περίπτωση τυχαίας επαφής ξεπλύνετε με νερό. Σε περίπτωση επαφής του υγρού με τα μάτια, απευθυνθείτε σε ιατρό. Το υγρό της επαναφορτιζόμενης μπαταρίας που έχει διαρρεύσει, μπορεί να προκαλέσει ερεθισμό του δέρματος ή εγκαύματα.

## ΣΕΡΒΙΣ



Αναθέτετε την επισκευή του καρφωτικού πιστολιού σας αποκλειστικά σε ειδικευμένο προσωπικό και μόνο με χρήση γνήσιων ανταλλακτικών. Έτσι διασφαλίζεται η ασφάλεια του καρφωτικού πιστο-

λιού.

## ΘΕΣΗ ΓΙΑ ΠΡΩΤΗ ΦΟΡΑ

### ΦΟΡΤΙΣΗ ΤΗΣ ΕΠΑΝΑΦΟΡΤΙΖΟΜΕΝΗΣ ΜΠΑΤΑΡΙΑΣ

Υπόδειξη: Η επαναφορτιζόμενη μπαταρία (F) παραδίδεται εν μέρει φορτισμένη. Προκειμένου να διασφαλίζεται η πλήρης ισχύς της επαναφορτιζόμενης μπαταρίας (F), τη φορτίζετε εντελώς πριν από την πρώτη χρήση με το φορτιστή. Λάβετε σχετικά υπόψη τις υποδείξεις για την κατάσταση φόρτισης στο φορτιστή. Η επαναφορτιζόμενη μπαταρία ιόντων λιθίου (F) μπορεί να φορτιστεί ανά πάσα στιγμή, χωρίς να περιορίζεται η διάρκεια ζωής. Η διακοπή της διαδικασίας φόρτισης δεν βλάπτει την επαναφορτιζόμενη μπαταρία (F). Ο φορτιστής διαθέτει σύστημα επιτήρησης της θερμοκρασίας, το οποίο επιτρέπει τη φόρτιση μόνο εντός του εύρους θερμοκρασίας μεταξύ 0 °C και 40 °C.

### ΠΡΟΕΤΟΙΜΑΣΙΑ ΤΟΥ ΚΑΡΦΩΤΙΚΟΥ ΠΙΣΤΟΛΙΟΥ

Τοποθετήστε το θάλαμο συλλογής (E) περιστρέφοντάς τον δεξιόστροφα. Σπρώξτε από εμπρός την επαναφορτιζόμενη μπαταρία (F) στο πέλαμο του καρφωτικού πιστολιού και βεβαιωθείτε ότι η επαναφορτιζόμενη μπαταρία (F) έχει ασφαλίσει.

#### Rivdom ZERO

Πατήστε και κρατήστε πατημένη τη σκανδάλη (I). Αλλάξτε το κατάλληλο ρύγχος (A) για το συνδετήρα που θέλετε να χρησιμοποιήσετε. Μετά την αλλαγή του ρύγχους απελευθερώστε τη σκανδάλη.

#### Rivdom ONE

Πατήστε και κρατήστε πατημένη τη σκανδάλη (I). Με το συνοδευτικό ανοικτό κλειδί αλλάξτε το κατάλληλο ρύγχος (A) για το συνδετήρα που θέλετε να χρησιμοποιήσετε. Μετά την αλλαγή του ρύγχους απελευθερώστε τη σκανδάλη.

#### Rivdom eBZ 2 / eBZ 3 / eBZ D

Πατήστε και κρατήστε πατημένη για 5 δευτερόλεπτα τη σκανδάλη (I) (βλ. κεφάλαιο Εξελιγμένες λειτουργίες σκανδάλης). Αλλάξτε το κατάλληλο ρύγχος (A) για το συνδετήρα που θέλετε να

χρησιμοποιήσετε. Μετά την αλλαγή του ρύγχους πατήστε και πάλι τη σκανδάλη.

Το καρφωτικό πιστόλι διαθέτει και άλλες λειτουργίες που ελέγχονται μέσω της σκανδάλης.

## ΕΡΓΑΣΙΑ ΜΕ ΤΟ ΜΗΧΑΝΗΜΑ

### ΤΟΠΟΘΕΤΗΣΗ ΣΥΝΔΕΤΗΡΩΝ

Εισαγάγετε το στέλεχος του στέλεχος συνδετήρα στο ρύγχος (Α). Εισαγάγετε τώρα το συνδετήρα στα κατασκευαστικά στοιχεία που θέλετε να συνδέσετε. Για ένα καλό αποτέλεσμα καρφώματος φροντίστε ώστε τα κατασκευαστικά στοιχεία και η κεφαλή του συνδετήρα εφαρμόζουν μεταξύ τους χωρίς διάκενο. Πατήστε τη σκανδάλη μέχρι να αποσπαστεί το στέλεχος του συνδετήρα. Κρατάτε το καρφωτικό πιστόλι κατά τρόπον ώστε ο θάλαμος συλλογής να είναι στραμμένος προς τα κάτω προκειμένου να διασφαλίσετε ότι το αποσπασμένο στέλεχος του συνδετήρα θα πέσει στο θάλαμο συλλογής.

Όταν εργάζεστε με το κάλυμμα, κρατάτε το μηχανήμα ύστερα από κάθε τοποθέτηση συνδετήρα με το ρύγχος (Α) προς τα κάτω προκειμένου να βεβαιωθείτε ότι το αποσπασμένο στέλεχος συνδετήρα πέφτει προς τα εμπρός από το μηχανήμα. Μην χρησιμοποιείτε σταθερά ρύγχη ή ρύγχη κατακράτησης σε συνδυασμό με το κάλυμμα. Έτσι προκαλούνται ζημιές στο μηχανήμα!

### ΕΞΕΛΙΓΜΕΝΕΣ ΛΕΙΤΟΥΡΓΙΕΣ ΣΚΑΝΔΑΛΗΣ ΟΛΑ ΤΑ ΕΡΓΑΛΕΙΑ RIVDOM (ΟΧΙ ΤΟ RIVDOM ONE)

Το καρφωτικό πιστόλι διαθέτει δύο ακόμη λειτουργίες που ελέγχονται μέσω της σκανδάλης.

- 1. Θέση σέρβις (eBZ 2 / eBZ 3 / eBZ D):** Πατήστε τη σκανδάλη (I) για 5 δευτερόλεπτα (μέχρι να αρχίσει να αναβοσβήνει η λευκή φωτοδίοδος (H) στο μηχανήμα με ρυθμό 1/δευτερόλεπτο) και μετά απελευθερώστε την. Το καρφωτικό πιστόλι παραμένει ακινητοποιημένο στην πίσω θέση. Τώρα μπορείτε να αντικαταστήσετε με απλό τρόπο το ρύγχος (Α) ή να συντηρήσετε το μηχανισμό σύσφιξης. Πατήστε σύντομα τη σκανδάλη και το μηχανήμα επιστρέφει στην αρχική του θέση.
- 2. Αυτόματα και χειροκίνητη λειτουργία:** Στη χειροκίνητη λειτουργία πατάτε τη σκανδάλη κατά τη διαδικασία τοποθέτησης του συνδετήρα μέχρι να αποσπαστεί το στέλεχος του συνδετήρα. Στην αυτόματη λειτουργία πρέπει απλώς να πατήσετε σύντομα τη σκανδάλη και το μηχανήμα ελέγχει τη διαδικασία καρφώ-

ματος αυτόματα. Για να μεταβείτε από τη μια λειτουργία στην άλλη, κρατήστε πατημένη τη σκανδάλη για 10 δευτερόλεπτα (μέχρι να αρχίσει να αναβοσβήνει η λευκή φωτοδίοδος (H) στο μηχανήμα με ρυθμό 2 φορές/δευτερόλεπτο) και μετά απελευθερώστε την. Πατήστε σύντομα τη σκανδάλη και το μηχανήμα επιστρέφει στην αρχική του θέση.

- 3. Απενεργοποίηση της διάταξης μέτρησης (eBZ ZERO):** Ύστερα από 100 συνδετήρες, το καρφωτικό πιστόλι ζητά με εναλλάξ αναλαμπή της κίτρινης και της κόκκινης φωτοδίοδου (D) την εκκένωση του θαλάμου συλλογής. Για να απενεργοποιήσετε ή να ενεργοποιήσετε αυτήν τη λειτουργία, κρατήστε πατημένη τη σκανδάλη για 20 δευτερόλεπτα. Η κίτρινη και η κόκκινη φωτοδίοδος (D) αναβοσβήνουν. Η λευκή φωτοδίοδος (H) στο πέλμα σηματοδοτεί αν η λειτουργία είναι ενεργή ή ανενεργή. Όταν η λευκή φως (H) ανάβει αδιάλειπτα, η λειτουργία απενεργοποιείται. Όταν η λευκή φως (H) αναβοσβήνει, η λειτουργία ενεργοποιείται.

### ΒΛΑΒΕΣ/ΜΗΝΥΜΑΤΑ

Κατά τη χρήση συνδετήρων πέραν της προβλεπόμενης απόδοσης του μηχανήματος διακόπεται η λειτουργία του μηχανήματος και ανάβει η κόκκινη φωτοδίοδος (D) και επιστρέφει στην αρχική θέση. Περιμένετε μέχρι να σβήσει η φωτοδίοδος (D) και μετά μπορείτε να συνεχίσετε την εργασία σας.

Όταν εκφορτιστεί η επαναφορτιζόμενη μπαταρία (F), το καρφωτικό πιστόλι ασφαλιζεται από ένα κύκλωμα προστασίας. Το καρφωτικό πιστόλι ολοκληρώνει τον κύκλο και σταματά. Η φωτοδίοδος (D) ανάβει με κίτρινο χρώμα. Στο σημείο αυτό αντικαταστήστε την εκφορτισμένη με μια φορτισμένη επαναφορτιζόμενη μπαταρία (F). Η κίτρινη φωτοδίοδος (D) σβήνει και μπορείτε να συνεχίσετε να εργάζεστε.

Εάν τοποθετηθεί ακατάλληλη μπαταρία, η φωτοδίοδος (D) ανάβει εναλλάξ με κόκκινο και κίτρινο χρώμα (eBZ ZERO: κόκκινο και πράσινο). Αντικαταστήστε την επαναφορτιζόμενη μπαταρία με μια μπαταρία με τη σωστή τάση (F). Η φωτοδίοδος (D) σβήνει και μπορείτε να συνεχίσετε να εργάζεστε.

### Rivdom eBZ ZERO

Σε κάθε μήνυμα ηχεί ένα ακουστικό σήμα. Όταν οι φωτοδίοδοι (D) ανάβουν εναλλάξ με κόκκινο και κίτρινο χρώμα, αδειάστε το θάλαμο συλλογής. Για να μηδενίσετε τη λειτουργία μέτρησης πρέπει να αφαιρέσετε το θάλαμο συλλογής για τουλάχιστον

στον 2 δευτερόλεπτα.

Όταν οι φωτοδιόδοι (D) ανάβουν εναλλάξ με πράσινο, κόκκινο και κίτρινο χρώμα, τότε απαιτείται σέρβις.

Αυτό το μήνυμα επαναλαμβάνεται ανά 100 διαδικασίες καρφώματος ή ύστερα από επανεκκίνηση του καρφωτικού πιστολιού.

Στείλτε το καρφωτικό πιστόλι σε εξουσιοδοτημένο κέντρο σέρβις.

## ΑΣΦΑΛΙΣΗ ΚΑΡΦΙΩΝ

Όλα τα καρφωτικά πιστόλια διαθέτουν ένα διακόπτη ασφαλείας, τη λεγόμενη ασφάλιση καρφιών με αποτέλεσμα να πληρούν τις απαιτήσεις της οδηγίας για τα μηχανήματα. Κατ' αυτόν τον τρόπο αποτρέπεται η λειτουργία του μηχανήματος χωρίς το θάλαμο συλλογής (E). Μην χρησιμοποιείτε ποτέ το μηχανήμα χωρίς το θάλαμο συλλογής (E) ή το κάλυμμα (J). Μην γεφυρώνετε ποτέ το διακόπτη ασφαλείας. Όταν πρέπει να εργαστείτε σε περιορισμένο χώρο, μπορείτε να τοποθετήσετε το κάλυμμα (J) αντί του θαλάμου συλλογής (E). Όταν εργάζεστε με το κάλυμμα (J), κρατάτε το μηχανήμα ύστερα από κάθε τοποθέτηση συνδετήρα με το ρύγχος (A) προς τα κάτω προκειμένου να βεβαιωθείτε ότι το αποσπασμένο στέλεχος συνδετήρα

πέφτει προς τα εμπρός από το μηχανήμα. Μην χρησιμοποιείτε σταθερά ρύγχη ή ρύγχη κατακράτησης σε συνδυασμό με το κάλυμμα (J). Έτσι προκαλούνται ζημιές στο μηχανήμα!

## ΓΑΝΤΖΟΣ ΑΝΑΡΤΗΣΗΣ

Εάν θέλετε να χρησιμοποιήσετε το μηχανήμα σε μια διάταξη εξισορρόπησης, μπορείτε να χρησιμοποιήσετε το συνοδευτικό γάντζο ανάρτησης (K) τοποθετώντας τον στις δύο γιά το σκοπό αυτό προβλεπόμενες οπές (C). Μην ανοίγετε υπερβολικά το γάντζο ανάρτησης (K) ώστε αυτός να μην χαλαρώσει. Προτού αναρτήσετε το μηχανήμα, ελέγξτε αν είναι σταθερά στερεωμένος ο γάντζος ανάρτησης (K).

## ΚΛΙΠ ΖΩΝΗΣ

Στερεώστε το κλιπ ζώνης (O) με τη βίδα (M) στο πέλαμα του μηχανήματος. Και στις δύο πλευρές του μηχανήματος υπάρχουν στο πέλαμα αντίστοιχοι σπειρώμα και δύο σχισμές (L) στο περίβλημα. Ελέγχετε τακτικά αν το κλιπ (O) εφαρμόζει σταθερά και αν όχι, σφίγγετε τη βίδα (M).

## ΣΕΡΒΙΣ ΜΗΧΑΝΗΜΑΤΟΣ

Για να διασφαλίζεται η άψογη λειτουργία του μηχανήματος, πρέπει να το στείλετε μέσω του προμηθευτή σας ή απευθείας σε ένα συνεργείο σέρβις.

Τι;	ONE	eBZ ZERO	eBZ 2 eBZ 3 eBZ D	Ποιος;
Οπτικός έλεγχος του μηχανήματος	Σε καθημερινή βάση			Χρήστης
Κατάσταση φόρτισης της επαναφορτιζόμενης μπαταρίας	Σε καθημερινή βάση			Χρήστης
Ελέγξτε τη σταθερή έδραση του χιτωνίου σύσφιξης και σφίξτε ξανά με ροπή 22 Nm τουλάχιστον	Σε καθημερινή βάση (ελάχ. 22 Nm)	Σε καθημερινή βάση*	Σε καθημερινή βάση* (ελάχ. 22 Nm)	Χρήστης
Καθαρισμός και γρασάρισμα του μηχανισμού σύσφιξης	Μεταξύ 1.000 και 10.000 ανάλογα με τον τύπο συνδετήρα			Χρήστης
Αντικατάσταση των σιαγόνων σύσφιξης	Όταν ο συνδετήρας δεν μπορεί να τοποθετηθεί πλέον με τη μία			Χρήστης

Αντικατάσταση του ρύγχους	Ανά 25.000 έως 50.000 συνδετήρες			Χρήστης
Επιθεώρηση**	100.000 ή μία φορά ανά 12 μήνες	300.000 ή μία φορά ανά 18 μήνες	300.000 ή μία φορά ανά 12 μήνες	Σέρβις HONSEL

\* Όταν το καρφωτικό πιστόλι διαθέτει ταχυσύνδεσμο. Δίδετε προσοχή στην ασφάλιση.

\*\* Η επιθεώρηση περιλαμβάνει τον έλεγχο, τη συντήρηση και, κατά περίπτωση, την επισκευή ή την αντικατάσταση όλων των στοιχείων του μηχανήματος, όπως, π.χ. του μηχανισμού μετάδοσης, του κινητήρα και του ηλεκτρονικού συστήματος.

## ΣΥΝΤΗΡΗΣΗ ΚΑΙ ΣΕΡΒΙΣ

Οι σιαγόνες σύσφιξης πρέπει να καθαρίζονται τακτικά και να αντικαθίστανται ανάλογα με το υλικό του στελέχους του συνδετήρα, τη δύναμη απόσπασης και την επιφάνεια.

### ΣΥΝΤΗΡΗΣΗ ΚΑΙ ΑΝΤΙΚΑΤΑΣΤΑΣΗ ΤΩΝ ΣΙΑΓΟΝΩΝ ΣΥΣΦΙΞΗΣ

Οδηγήστε το καρφωτικό πιστόλι στην πίσω θέση πατώντας τη σκανδάλη (1). Για τη συνέχεια βλ. εικόνες I – IV ή περιγραφή:

#### Rivdom ONE / eBZ 2 / eBZ 3 / eBZ D

- I Λύστε και αφαιρέστε το μπροστινό χιτώνιο (B) με ένα ανοικτό κλειδί (άνοιγμα κλειδιού 27). Εάν το καρφωτικό πιστόλι διαθέτει ταχυσύνδεσμο, συνεχίστε με το βήμα II β).
- II Λύστε και αφαιρέστε με δύο ανοικτά κλειδιά (άνοιγμα κλειδιού 17) το χιτώνιο σύσφιξης (1) από τον προσαρμογέα (3) και αφαιρέστε τις σιαγόνες σύσφιξης 3 τμημάτων (2) από το χιτώνιο σύσφιξης (1). Καθαρίστε τις σιαγόνες σύσφιξης (2) και ελέγξτε τις για φθορά. Αντικαταστήστε κατά περίπτωση τις σιαγόνες σύσφιξης (2).
  - β) Σπρώξτε την ασφάλεια (3) κόντρα στο ελατήριο προς την πλευρά του πιστολιού. Τώρα μπορείτε να ξεβιδώσετε το χιτώνιο σύσφιξης (1) και να αφαιρέσετε τις σιαγόνες σύσφιξης (2). Καθαρίστε τις σιαγόνες σύσφιξης (2) και ελέγξτε τις για φθορά. Αντικαταστήστε τις σιαγόνες σύσφιξης (2), εάν χρειάζεται.
- III Καθαρίστε το χιτώνιο σύσφιξης (1) εσωτερικά και εξωτερικά. Λιπάνετε ελαφρώς το χιτώνιο σύσφιξης (1) με ένα πινέλο (4) και γράσο γραφίτη εσωτερικά.
- IV Τοποθετήστε τις σιαγόνες σύσφιξης (2) στο χιτώνιο σύσφιξης (1). Συναρμολογήστε και πάλι το χιτώνιο σύσφιξης (1) με τις σιαγόνες σύσφιξης (2) στον προσαρμογέα (3) και μετά το μπροστινό χιτώνιο (B).

**Σημαντικό:** Σφίξτε το χιτώνιο σύσφιξης με τη βοήθεια δύο ανοικτών κλειδιών (άνοιγμα κλειδιού 17)

με ροπή ~22 Nm γιατί αλλιώς μπορεί να καταστραφεί ο μηχανισμός μετάδοσης!

#### Rivdom eBZ ZERO

- I Ξεβιδώστε το παξιμάδι ρακόρ (P) και λύστε το μπροστινό χιτώνιο (B).
- II Σπρώξτε την ασφάλεια (3) κόντρα στο ελατήριο προς την πλευρά του πιστολιού. Τώρα μπορείτε να ξεβιδώσετε το χιτώνιο σύσφιξης (1) και να αφαιρέσετε τις σιαγόνες σύσφιξης (2). Καθαρίστε τις σιαγόνες σύσφιξης (2) και ελέγξτε τις για φθορά. Αντικαταστήστε τις σιαγόνες σύσφιξης (2), εάν χρειάζεται.
- III Καθαρίστε το χιτώνιο σύσφιξης (1) εσωτερικά και εξωτερικά. Λιπάνετε ελαφρώς το χιτώνιο σύσφιξης (1) με ένα πινέλο (4) και γράσο γραφίτη εσωτερικά.
- IV Τοποθετήστε τις σιαγόνες σύσφιξης (2) στο χιτώνιο σύσφιξης (1). Η συναρμολόγηση διεξάγεται με την αντίστροφη σειρά.

### ΤΑΧΥΦΟΡΤΙΣΤΗΣ ΓΕΝΙΚΗΣ ΧΡΗΣΗΣ

Συνδέστε το φορτιστή με το συνοδευτικό καλώδιο. Εισαγάγετε προσεκτικά και χωρίς βία την επαναφορτιζόμενη μπαταρία (F) στη βάση στήριξης. Αφαιρέστε την επαναφορτιζόμενη μπαταρία (F) με τον ίδιο τρόπο. Ο ταχυφορτιστής γενικής χρήσης φορτίζει όλες τις επαναφορτιζόμενες μπαταρίες (F) με τάση 12/16/20 V σε 30 λεπτά. Η φόρτιση σε ποσοστό 90 % εξασφαλίζεται ύστερα από περίπου 22 λεπτά. Λάβετε σχετικά υπόψη τις αντίστοιχες ενδείξεις στο φορτιστή.

Τα χρησιμοποιούμενα για τις επαναφορτιζόμενες μπαταρίες ιόντων λιθίου του καρφωτικού πιστολιού (F) στοιχεία είναι υψηλής ποιότητας και υπερσυγχρονής τεχνολογίας. Τα στοιχεία ιόντων λιθίου έχουν βέλτιστη θερμοκρασία φόρτισης και εκφόρτισης 25 °C. Κάτω και άνω των 25 °C δεν μπορεί να επιτευχθεί η πλήρης χωρητικότητα φόρτισης ή εκφόρτισης.

Χρησιμοποιείτε αποκλειστικά το συνοδευτικό καλώδιο σύνδεσης για φως συσκευής C13. Διατίθενται διαφορετικές εκδόσεις για την εκάστοτε χώρα. Φορτίζετε μόνο τις κατάλληλες για το πιστόλι επαναφορτιζόμενες μπαταρίες του κατασκευαστή. Διεξάγετε τη φόρτιση μόνο σε εύρος θερμοκρασίας

μεταξύ 0 και 40 °C.

Ο φορτιστής είναι σχεδιασμένος για τη λειτουργία με 100 - 240 V, 50-60 Hz και μέγ. ένταση 2,0 A.

## ΕΠΑΝΑΦΟΡΤΙΖΟΜΕΝΗ ΜΠΑΤΑΡΙΑ

Η επαναφορτιζόμενη μπαταρία (F) διαθέτει διάταξη ασφάλισης/απασφάλισης (G) στη μπροστινή πλευρά. Για να τοποθετήσετε ή να αφαιρέσετε την επαναφορτιζόμενη μπαταρία από το μηχανήμα, πιάστε τη διάταξη ασφάλισης/απασφάλισης προς τα κάτω και σπρώξτε την επαναφορτιζόμενη μπαταρία (F) στο πέλμα του μηχανήματος ή βγάλτε τη από αυτό.

Χρησιμοποιείτε την επαναφορτιζόμενη μπαταρία (F) στο καρφωτικό πιστόλι μόνο στο επιτρεπτό εύρος θερμοκρασίας από -5 έως 45 °C.

Διεξάγετε τη φόρτιση της επαναφορτιζόμενης μπαταρίας (F) μόνο σε εύρος θερμοκρασίας μεταξύ 0 και 40 °C.

Χρησιμοποιείτε αποκλειστικά τον εγκεκριμένο φορτιστή.

Μην βραχυκυκλώνετε ποτέ την επαναφορτιζόμενη μπαταρία (F).

Σε περίπτωση εξωτερικών ζημιών μην χρησιμοποιείτε πλέον την επαναφορτιζόμενη μπαταρία (F).

Προστατεύετε την επαναφορτιζόμενη μπαταρία (F) από την υγρασία και από υγρά.

Διαθέτετε την επαναφορτιζόμενη μπαταρία (F) σύμφωνα με τις προδιαγραφές.

## ΑΠΟΘΗΚΕΥΣΗ ΤΗΣ ΕΠΑΝΑΦΟΡΤΙΖΟΜΕΝΗΣ ΜΠΑΤΑΡΙΑΣ

Προστατεύετε την επαναφορτιζόμενη μπαταρία (F) από την υγρασία και το νερό. Αποθηκεύετε την επαναφορτιζόμενη μπαταρία (F) μόνο στο βέλπστο εύρος θερμοκρασίας από -30 °C έως 25 °C. Χωρίς να τη φορτίσετε μπορείτε να αποθηκεύσετε τις επαναφορτιζόμενες μπαταρίες (F) ως εξής:

Διάρκεια αποθήκευσης μεταξύ -30 έως +25 °C – 1,5 έτη

Διάρκεια αποθήκευσης μεταξύ +25 έως +45 °C – 3 μήνες

Διάρκεια αποθήκευσης μεταξύ +45 έως +60 °C – 1 μήνας

Μην αφήνετε την επαναφορτιζόμενη μπαταρία (F), π.χ., κατά τη θερινή περίοδο, στο αυτοκίνητο.

Ένα σημαντικό βραχύτερο διάστημα λειτουργίας μετά τη φόρτιση είναι ενδεικτικό για το ότι η επαναφορτιζόμενη μπαταρία (F) έχει εξαντληθεί και πρέπει να αντικατασταθεί.

Λαμβάνετε υπόψη τις υποδείξεις για τη διάθεση.

## ΔΙΑΘΕΣΗ ΤΗΣ ΕΠΑΝΑΦΟΡΤΙΖΟΜΕΝΗΣ ΜΠΑΤΑΡΙΑΣ

Ιόντων λιθίου: μην απορρίπτετε την επαναφορτιζόμενη μπαταρία (F) στα οικιακά απορρίμματα, σε

φωτιά ή σε νερό. Οι επαναφορτιζόμενες μπαταρίες (F) συλλέγονται, ανακυκλώνονται ή διατίθενται με οικολογικό τρόπο.

Μόνο για τις χώρες της ΕΕ:

Σύμφωνα με την οδηγία 91/157/ΕΟΚ, οι ελαττωματικές ή εξαντλημένες επαναφορτιζόμενες μπαταρίες (F) πρέπει να ανακυκλώνονται.

Μπορείτε να παραδίδετε τις άχρηστες επαναφορτιζόμενες μπαταρίες (F) στον κατασκευαστή.

## ΔΙΑΘΕΣΗ ΤΟΥ ΚΑΡΦΩΤΙΚΟΥ ΠΙΣΤΟΛΙΟΥ ΚΑΙ ΤΟΥ ΤΑΧΥΦΟΡΤΙΣΤΗ

Τα καρφωτικά πιστόλια, οι φορτιστές, τα παρελκόμενα και οι συσκευασίες πρέπει να διατίθενται για οικολογική επαναχρησιμοποίηση.

Μόνο για τις χώρες της ΕΕ:

Μην απορρίπτετε τα καρφωτικά πιστόλια στα οικιακά απορρίμματα!

Σύμφωνα με την ευρωπαϊκή οδηγία 2002/96/ΕΚ για τον άχρηστο ηλεκτρικό και ηλεκτρονικό εξοπλισμό και την εφαρμογή τους στο εθνικό Δίκαιο, τα άχρηστα καρφωτικά πιστόλια θα πρέπει να συλλέγονται ξεχωριστά και να διατίθενται για οικολογική επαναχρησιμοποίηση.

## ΠΑΡΕΛΚΟΜΕΝΑ ΚΑΙ ΕΞΟΠΛΙΣΜΟΣ ΚΑΡΦΩΤΙΚΩΝ ΠΙΣΤΟΛΙΩΝ

Για τα καρφωτικά πιστόλια διατίθενται διάφορα παρελκόμενα, όπως μπροστινά χιτώνια μεγαλύτερου μήκους, μεγαλύτεροι θάλαμοι συλλογής, εξαρτήματα ελέγχου πίεσης εφαρμογής, ρύγχη και ειδικά σετ εξοπλισμού για άλλους συνδετήρες, όπως πώματα στεγανοποίησης, πείροι με ασφαλιστικό δακτύλιο κλπ. Ζητήστε αυτές τις πληροφορίες απευθείας από τον κατασκευαστή!



**ΔΗΛΩΣΗ ΣΥΜΜΟΡΦΩΣΗΣ ΕΚ ΚΑΤΑ ΤΗΝ  
ΟΔΗΓΙΑ ΤΗΣ ΕΚ 2006/42/ΕΚ, ΠΑΡΑΡΤΗ-  
ΜΑ ΙΙ 1Α**

CE

Ο κατασκευαστής:  
η εταιρεία HONSEL Distribution GmbH & Co.  
Friedrich-Wöhler-Str. 44  
24536 Neumünster  
Γερμανία  
Τηλ. +49(0)4321-967171

Καρφωτικό πιστόλι	Από σειριακό αριθμό
Rivdom eBZ ZERO	2021.A28007
Rivdom ONE	2101.A13000
Rivdom eBZ 2	2048.A14001
Rivdom eBZ 3	1802.15011
Rivdom eBZ D	1802.15011

πληροί τους παρακάτω σχετικούς κανονισμούς:

- **Οδηγία 2006/42/ΕΚ σχετικά με τα μηχανήματα-Παράρτημα Ι**
- **Οδηγία ΗΜΣ 2014/30/ΕΕ**
- **Οδηγία RoHS 2011/65/ΕΕ**
- **Οδηγία 2006/66/ΕΕ σχετικά με τις ηλεκτρικές στήλες και τους συσσωρευτές**

Σε περίπτωση τροποποίησης του μηχανήματος χωρίς γνώση και έγκρισή μας, παύει να ισχύει η παρούσα δήλωση συμμόρφωσης ΕΚ.

Σημαντικότερα εφαρμοσμένα εναρμονισμένα πρότυπα:

**EN 60745-1:2009+A11:2010,**  
**EN 55014-1:2006 +A1:2009+A2:2011,**  
**EN 55014-2:2015,**  
**IEC 62321:2013,**  
**EN 62133:2013.**

Όνομα του πληρεξουσίου τεκμηρίωσης:  
HONSEL Distribution GmbH & Co.  
Διεύθυνση του πληρεξουσίου τεκμηρίωσης:  
βλ. διεύθυνση του κατασκευαστή

Neumünster, 1/1/2021

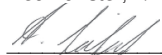
  
Αλέξανδρος Σιφέρετ  
(Διευθύνων σύμβουλος)

**ΔΗΛΩΣΗ ΣΥΜΜΟΡΦΩΣΗΣ ΕΚ ΚΑΤΑ ΤΗΝ  
ΟΔΗΓΙΑ ΤΗΣ ΕΚ 2006/42/ΕΚ, ΠΑΡΑΡΤΗ-  
ΜΑ ΙΙ 1Α**

CE

Ο κατασκευαστής:  
η εταιρεία HONSEL Distribution GmbH & Co.  
Friedrich-Wöhler-Str. 44  
24536 Neumünster  
Γερμανία  
Τηλ. +49(0)4321-967171

δηλώνει με την παρούσα ότι το παρακάτω προϊόν:

Όνομασία προϊόντος:  
Ταχυφορτιστής γενικής χρήσης,  
αριθ. προϊόντος 321.500.000.001

πληροί τους παρακάτω σχετικούς κανονισμούς:

- **Οδηγία για τη χαμηλή τάση της ΕΕ 2014/35/ΕΕ**
- **Οδηγία ΗΜΣ 2014/30/ΕΕ**
- **Οδηγία RoHS 2011/65/ΕΕ**

Σε περίπτωση τροποποίησης του εργαλείου χωρίς γνώση και έγκρισή μας, παύει να ισχύει η παρούσα δήλωση συμμόρφωσης ΕΚ.

Σημαντικότερα εφαρμοσμένα εναρμονισμένα πρότυπα:

**EN 60335-1:2012+A11:2014,**  
**EN 60335-2-29:2004 +A2:2010,**  
**EN 55014-1:2006 +A1:2009+A2:2011,**  
**EN 55014-2:2015,**  
**EN 61000-3-2:2014,**  
**EN 61000-3-3:2013,**  
**IEC 62321:2013.**

Όνομα του πληρεξουσίου τεκμηρίωσης:  
HONSEL Distribution GmbH & Co.  
Διεύθυνση του πληρεξουσίου τεκμηρίωσης:  
βλ. διεύθυνση του κατασκευαστή

Ισχύει από το έτος κατασκευής 2021 και τον αριθμό σειράς: 173100001

Neumünster, 1/1/202

  
Αλέξανδρος Σιφέρετ  
(Διευθύνων σύμβουλος)

# Türkçe

## TESLİMAT KAPSAMI

1. Yerleştirme cihazı
2. Ağzılıklı ağzılıklı kutusu
3. Ağzılıkları değiştirmek için açık ağızlı anahtar
4. Toplama kabı
5. Örtücü kapak
6. Askı
7. Kemer klipsi
8. Şarj göstergeli akü (iki akü için opsiyonlu)
9. Üniversal hızlı şarj aleti
10. C13 fişli bağlantı kablosu
11. Kullanım kılavuzu
12. L-Boxx (opsiyonlu olarak karton ambalajda)

## GÜVENLİK UYARILARI

### GÜVENLİK UYARILARININ / PİKTORG- RAMLARIN SEMBOL AÇIKLAMALARI

	Bu sembol kişilerin ölüm ve sağlık açısından tehlike altında bulunduğuna işaret eder.
	Dikkat: Kişilerde veya makinede tehlikeleri ve/veya zararları önlemek için mutlaka önemli talimat ve güvenlik uyarıları dikkate alınmalıdır!
	Koruyucu gözlük kullanın!
	Devreye almadan önce işletme kılavuzlarını ve güvenlik bilgilerini okuyun ve dikkate alın!
	Elektrik fişini çekin.
	Genel olarak dikkate alın.

## GENEL GÜVENLİK UYARILARI



Tüm emniyet uyarılarını ve talimatları okuyun. Tüm güvenlik uyarılarını ve talimatları gelecekte kullanılabilmesi için muhafaza edin.



Güvenlik uyarıları ile talimatlara uyulmaması elektrik çarpmasına, yanmalara veya ağır yaralanmalara neden olabilir.

## İŞYERİ GÜVENLİĞİ



Çalışma alanınızı temiz tutun ve iyi aydınlatın. Düzzensizlik veya aydınlatılmamış çalışma alanları kazalara neden olabilir.

Yerleştirme cihazı ile yanıcı sıvılar, gazlar veya tozlar içeren ve patlama tehlikesi olan ortamda çalışmayın. Yerleştirme cihazları, toz veya buharları alevlendirebilecek kıvılcımlar oluşturur.

Yerleştirme cihazı kullanılırken çocukları ve diğer kişileri uzak tutun. Dikkatiniz dağılırsa, cihazın kontrolünü kaybedebilirsiniz.

## ELEKTRİK EMNİYETİ



Yerleştirme cihazının bağlantı fişi prize tam girmelidir. Fiş asla değiştirilmemelidir. Adaptör fişini, topraklı yerleştirme cihazlarıyla birlikte kullanmayın.

Değiştirilmeyen fişler ve uygun prizler, elektrik çarpması riskini azaltır.

Boru, kalorifer, fırın ve buzdolabı gibi topraklı yüzeylerle beden temasından kaçınınız. Eğer vücudunuz topraklanırsa elektrik çarpması riski artar.

Yerleştirme cihazlarını yağmur ve rutubetten uzak tutun. Yerleştirme cihazının içine su girdiğinde elektrik çarpması riski oluşur.

Kabloyu yerleştirme cihazını taşımak, asmak veya fişi prizden çekmek gibi bir amaçla kullanmayın. Kabloyu sıcaktan, yağdan, sivri kenarlardan veya hareket eden cihaz parçalarından uzak tutun. Hasarlı veya dolanmış kablolar, elektrik çarpması riskini artırır.

Yerleştirme cihazıyla açık havada çalışırken, dış alanlara da uygun bir uzatma kablosu kullanın. Dış mekana uygun olarak tasarlanmış bir uzatma kablosunun kullanılması, elektrik çarpması riskini azaltır.

Yerleştirme cihazının rutubetli bir ortamda kul-

lanılmasından kaçınılamıyorsa bir hatalı akıma karşı koruma şalteri kullanın. Bir hatalı akıma karşı koruma şalterinin kullanılması, elektrik çarpma riskini azaltır.

## KİŞİLERİN GÜVENLİĞİ



Ne yaptığınıza dikkat edin ve yerleştirme cihazıyla çalışırken düşünerek hareket edin.

Yorgunsanız veya uyuşturucu, alkol veya ilaç alımı etkisi altındaysanız yerleştirme cihazını kullanmayın. Yerleştirme cihazını kullanırken bir anlık bir dikkatsizlik, ciddi yaralanmalara neden olabilir.



Kişisel koruyucu donanım kullanın ve koruyucu gözlüğünü daima takın. Yerleştirme cihazının türüne ve kullanımına göre toz maskesi, kaymaz koruyucu ayakkabılar, koruyucu kask ve kulaklık gibi kişisel koruyucu donanımları kullanmak yaralanma riskini azaltır.

Cihazın istenmeden çalışmasını önleyin. Yerleştirme cihazını güç kaynağına ve/veya bataryaya (F) bağlamadan önce ve taşımadan önce kapalı olduğundan emin olun. Yerleştirme cihazını taşıırken parmağınız şalterin üzerinde olursa veya cihaz açık konumdayken elektriğe bağlarsanız kazalara neden olabilirsiniz.

Yerleştirme cihazını çalıştırmadan ayar aletlerini veya vida anahtarlarını uzaklaştırın. Dönen bir cihaz parçasında yer alan bir alet veya anahtar yaralanmalara neden olabilir.

Anormal bir beden duruşundan kaçının.

Güvenli bir konuma geçin ve daima dengede durun. Böylece yerleştirme cihazını, beklenmeyen durumlarda daha iyi kontrol edebilirsiniz.

Uygun kıyafetler giyin. Bol kıyafet giymeyin veya takı takmayın. Saçlarınızı, giysilerinizi ve eldivenlerinizi hareketli parçalardan uzak tutun. Gevşek giysiler, takılar veya uzun saçlar dönen parçalar tarafından yıklanabilir.



Toplama kapları monte edilebiliyorsa, bunların doğru şekilde monte edilmiş olduğundan ve doğru kullanıldığından emin olun. Emniyet şalterinin köprülenmesi yasaktır.

## ÇİHAZLARIN EBADI VE AÇIKLAMASI

- A Ağızlık
- B Ön kovan
- C Askı için delik
- D Kırmızı/sarı/yeşil LED
- E Toplama kabı
- F Şarj durum göstergesi olan akü
- G Kilitlenen/kilidi açılan akü
- H Yerleştirme noktası aydınlatması (beyaz LED (H))
- I Tetikleyici

	eBZ ZERO	ONE	eBZ 2 eBZ D eBZ 3
d	21 mm	23 mm	23 mm
l1*	64 mm	66 mm	79 mm
l2**	240/185 mm	281/226 mm	310/255 mm
h	275 mm	275 mm	283 mm
b	68 mm	76 mm	76 mm

\* Rivdom eBZ 3: Ön kovan (B) donanıma göre standarttan farklı olabilir

Rivdom eBZ 2/eBZ D: Donanım setine bağlı olarak standarttan farklılık gösterebilir

\*\* Toplama kabı olan/olmayan

# TEKNİK VERİLER

	eBZ ZERO	ONE	eBZ 2	eBZ 3 eBZ D
Nom. birleştirme elemanı çalışma alanı [Ø mm]	2,4 - 4,0	2,4 - 5,0	4,8 - 6,4	6,4 - 9,8
Maks. mandrel çapı [mm]	3,4	3,4	4,8	4,0 - 6,15
Batarya dahil cihazın ağırlığı [kg]	1,3	1,8	2,0	2,1
Toplam strok [mm]	20	21	30	
Tahrik (DC / BLDC)	BLDC	DC	BLDC	BLDC
Çekme kuvveti [N]	8.500	10.000	20.000	24.000
Ses emisyonu LpA / K // LWA / K [dB]	<65 / 3 // <76 / 3			
Titreşimler ah / K [m/s <sup>2</sup> ]	< 2,5 / 1,5			
Bakım aralıkları [birleştirme elemanı adeti]	300.000	100.000	300.000	
Batarya [V]	12	16	20	
Batarya [Ah]	2 / 4			
Batarya hücreleri [sayı]	3	4	5	
Batarya ağırlığı [kg]	0,23	0,32	0,37	
Batarya çalışma sıcaklığı [°C]	-5 - 45			
Şarj aleti giriş gerilimi [V AC / Hz]	100 b - 240 / 50 - 60			
Şarj aleti çıkış gerilimi [V DC]	7,0 - 21,0			
Şarj aleti çıkış akımı [Ah]	4			
Şarj aleti çalışma sıcaklığı [°C]	0 - 40			
Şarj aleti şarj süresi %90 / %100 [dak]	22 / 30			
Kablosuz şarj aletinin ağırlığı [kg]	0,55			

## YERLEŞTİRME CİHAZI KULLANIMI VE BAKIMI



Cihaza aşırı yük yüklemeyin. Her çalışma için ona uygun yerleştirme cihazını kullanın. Uygun yerleştirme cihazıyla, belirtilen kapasite aralığında daha iyi ve daha güvenli çalışırsınız.

Şalteri arızalı olan yerleştirme cihazını kullanmayın. Açılıp kapatılmayan bir yerleştirme cihazı tehlikelidir ve onarılması gerekir.



Cihaz üzerinde ayarlar yaparken, aksesuar parçalarını değiştirirken veya cihazı kaldırırken önce elektrik fişini prizden çıkarın ve/veya bataryayı (F) çıkarın. Bu önlem, yerleştirme cihazının istenmeden çalışmasını engeller.

Kullanılmayan yerleştirme cihazlarını çocukların ulaşamayacağı bir yerde muhafaza edin. Cihaza yabancı olan ve bu talimatları okumayan hiç kimse- nin cihazla çalışmasına izin vermeyin. Yerleştirme cihazlarının tecrübesiz kişiler tarafından kullanılma- sı tehlikelidir.

Yerleştirme cihazımızın bakımını titizlikle ger- çekleştirin. Hareketli parçaların kusursuz şekilde çalışıp çalışmadığını ve sıkışıp sıkışmadığını, parçaların kırık olup olmadığını veya yerleştirme cihazının işlevini etkileyen herhangi bir hasar olup olmadığını kontrol edin.

Cihazı kullanmadan önce hasarlı parçaları onarın. Birçok kazanın nedeni, bakımı kötü yapılan yerleş- tirme cihazlarıdır.

Yerleştirme cihazını, aksesuarlarını, takımları vs.

bu talimatlara uygun olarak kullanın. Çalışma şartlarını ve yapılacak faaliyeti dikkate alın. Yerleştirme cihazlarının öngörülen kullanımın dışında kullanılması tehlikeli durumlara yol açabilir.

## AKÜ KULLANIMI VE BAKIMI



Aküleri (F) sadece üretici tarafından tavsiye edilen şarj aletleriyle şarj edin. Belirli türde aküler için uygun olan bir şarj aletinin başka akülerle kullanılması halinde yangın tehlikesi oluşur.

Yerleştirme cihazlarında, sadece bunun için öngörülen aküleri kullanın. Başka akülerin kullanılması yaralanmalara ve yangın tehlikesine yol açabilir.

Kullanılmayan aküleri (F), kontaklarda köprülemeye neden olabilecek ataşlardan, madeni parçalardan, anahtarlardan, çivilerden, cıvatalardan veya diğer küçük metal nesnelere uzak tutun. Akü kontaktarı arasında meydana gelebilecek bir kısa devre, yangınlara veya yangına neden olabilir.

Yanlış kullanıldığında ya da zarar görmesi halinde aküden (F) sıvı sızabilir.

Bu sıvıyla temastan kaçınin. Kazara temas edilmesi durumunda suyla yıkayın. Sıvının gözle temas etmesi durumunda ayrıca tıbbi yardım alınmalıdır. Çıkan akü sıvısı ciltte tahrişe veya yanmaya sebep olabilir.

## SERVİS



Yerleştirme cihazının onarımı sadece uzman elemanlar tarafından ve sadece orijinal yedek parçalar kullanılarak yapılmalıdır. Böylelikle yerleştirme cihazı güvenliğinin korunması temin edilmektedir.

## İLK KEZ İŞLETİME ALMA

### AKÜNÜN ŞARJ EDİLMESİ

Uyarı: Akü (F) kısmen şarj edilmiş olarak gönderilir. Aküden (F) tam performans sağlamak için ilk kez kullanmadan önce aküyü (F) şarj aletinde tamamen şarj edin. Bunun için şarj aletinin üzerindeki şarj durumu hakkındaki uyarıları dikkate alın. Li-iyon akü (F), kullanım ömrünü kısaltmadan her zaman şarj edilebilir. Şarj işleminin yarıda kesilmesi aküye (F) zarar vermez. Şarj aleti, sadece 0 °C ve 40 °C

sıcaklığı aralığı arasında şarja izin veren bir sıcaklık denetimi ile donatılmıştır.

## YERLEŞTİRME CİHAZININ HAZIRLANMASI

Toplama kabını (E) sağa döndürerek yerleştirin. Aküyü (F) önden yerleştirme cihazının ayağına itin ve akünün (F) yerine oturmasını sağlayın.

### Rivdom ZERO

Tetikleyiciye (I) basın ve basılı tutun. İlişikteki açık ağızlı anahtarla uygulamak istediğiniz birleştirme elemanı için uygun ağızlığa (A) geçin. Ağızlığı değiştirdikten sonra tetikleyiciyi serbest bırakın.

### Rivdom ONE

Tetikleyiciye (I) basın ve basılı tutun. İlişikteki açık ağızlı anahtarla uygulamak istediğiniz birleştirme elemanı için uygun ağızlığa (A) geçin. Ağızlığı değiştirdikten sonra tetikleyiciyi serbest bırakın.

### Rivdom eBZ 2 / eBZ 3 / eBZ D

Tetikleyiciye (I) basın ve onu 5 saniye boyunca basılı tutun (bakınız Geliştirilmiş Tetikleyici Fonksiyonları bölümü). Uygulamak istediğiniz birleştirme elemanı için uygun birleştirme elemanına (A) geçin. Ağızlığı değiştirdikten sonra tetikleyiciye yeniden basın.

Yerleştirme cihazı tetikleyici üzerinden kumanda edilen ilave fonksiyonlara sahiptir.

## CİHAZLA ÇALIŞMA

### BİRLEŞTİRME ELEMANININ YERLEŞTİRİLMESİ

Birleştirme elemanının birleştirme mandrelini ağızlığa (A) yerleştirin. Birleştirme elemanını birleştirilecek parçalara yerleştirin. İyi bir birleştirme sonucu için parçaların ve birleştirme elemanı başının aralıksız üst üste gelmesini sağlayın. Tetikleyiciyi, birleştirme mandrelini öne doğru cihazdan düşmesini sağlamak için koyulan her birleştirme elemanından sonra cihazı ağızlığa (A) aşağıya doğru tutun. Örtücü kapakla birlikte sabit veya geride tutma ağızlıkları kullanmayın. Bu cihazın zarar görmesine neden olur!

## GELİŞMİŞ TETİKLEYİCİ FONKSİYONLARI RİVDÖM TÜRÜ (RİVDÖM ONE DEĞİL)

Yerleştirme cihazı tetikleyici üzerinden kumanda edilen iki ilave fonksiyona sahiptir.

- Servis pozisyonu (eBZ 2 / eBZ 3 / eBZ D):**  
Tetikleyiciye (I) 5 saniye (cihazdaki beyaz LED (H) 1/dak. aralıklarla yanıp sönmeye başlayana kadar) basın ve bırakın. Yerleştirme cihazı arka pozisyonda kalır. Şimdi ağızlık (A) değiştirilebilir veya sıkma mekanizması bakımı yapılabilir. Tetikleyiciye kısaca basın, cihaz çıkış pozisyonuna geri döner.
- Otomatik ve manuel mod:** Manüel modda birleştirme elemanı yerleştirme işleminde tetikleyiciyi, birleştirme mandreli kopana kadar basılı tutun. Otomatik modda tetikleyiciye sadece kısaca dokunmanız yeterli olur ve cihaz yerleştirme işlemini kendisi kumanda eder. Bir moddan diğerine geçmek için tetikleyiciye 10 saniye basın (cihazdaki beyaz LED (H) 2/ dak. aralıkla yanıp sönmeye başlayana kadar) ve bırakın. Tetikleyiciye kısaca basın, cihaz çıkış pozisyonuna geri döner.
- Sayma tertibatının kapatılması (eBZ ZERO):**  
100 birleştirme elemanından sonra yerleştirme cihazı sarı ve kırmızı LED'in (D) değişmeli olarak yanıp sönmeye işlemlerini tamamlayarak boşaltılmasını talep eder. Bu fonksiyonu açıp kapatmak için tetikleyiciyi 20 saniye boyunca basılı tutun. Sarı ve kırmızı LED (D) yanıp söner. Ayaktaki beyaz LED (H) fonksiyonun açılacağını veya kapatılacağını gösterir. Beyaz LED (H) sürekli olarak yanıyorsa fonksiyon kapatılır. Beyaz LED (H) yanıp sönyorsa fonksiyon açılır.

## ARIZALAR/MESAJLAR

Cihazın belirtilen performansının üzerinde birleştirme elemanı kullanıldığında cihaz durur ve kırmızı LED (D) yanar ve çıkış pozisyonuna geri döner. LED'i (D) bekleyin, sonrasında çalışmaya devam edebilirsiniz.

Akü (F) boşalmışsa yerleştirme cihazı bir koruyucu devreyle emniyete alınır. Yerleştirme cihazı döngüyü sonlandırır ve durur. LED (D) sarı yanar. Boş aküyü (F) şarj edilmiş olanla değiştirin. Sarı LED (D) söner ve artık çalışmaya devam edebilirsiniz.

Yanlış bir akü yerleştirilirse LED (D) dönüşümlü olarak sarı ve kırmızı renkte yanar (eBZ ZERO: kırmızı ve yeşil). Lütfen aküyü doğru gerilime (F) sahip olan bir akü ile değiştirin. LED (D) söner ve artık çalışmaya devam edebilirsiniz.

## Rivdom eBZ ZERO

Her bir mesaja bir sinyal sesi duyulur.

LED (D) değişmeli olarak kırmızı ve sarı renkte yanarsa lütfen toplama kabını boşaltın.

Sayma fonksiyonunun sıfırlanması için toplama kabının en az 2 saniye boyunca çıkarılması gerekmektedir.

LED (D) değişmeli olarak yeşil, kırmızı ve sarı yanarsa bir servis müdahalesi gereklidir.

Bu mesaj her 100 yerleştirme işleminde bir veya yerleştirme cihazının yeniden başlatılmasından sonra tekrarlanır.

Lütfen cihazı yetkili bir servise gönderin.

## PİM EMNİYETİ

Tüm yerleştirme cihazları pim emniyeti olarak adlandırılan bir emniyet şalteriyle donatılmıştır ve bu sayede makine yönmesine de uygundur. Böylece cihazın toplama kabı (E) olmadan çalıştırılması önlenir. Cihazı asla toplama kabı (E) ya da örtücü kapak (J) olmadan çalıştırmayın. Emniyet şalterleri asla köprülenmemelidir. Dar yerlerde çalışmak zorundaysanız toplama kabı (E) yerine örtücü kapağı (J) takabilirsiniz. Örtücü kapak (J) ile çalışırsanız, koparılan birleştirme mandrelinin öne doğru cihazdan düşmesini sağlamak için koyulan her birleştirme elemanından sonra cihazı ağızlıkla (A) aşağıya doğru tutun. Örtücü kapakla (J) birlikte sabit veya geride tutma ağızlıkları kullanmayın. Bu cihazın zarar görmesine neden olur!

## ASKI

Cihazı bir dengeleyicide kullanmak isterseniz beraberinde gönderilen asma kancasını (K) bunun için öngörülen iki deliğe (C) takabilirsiniz. Gerginliğini kaybetmemesi için asma kancasını (K) çok fazla germemeye dikkat edin. Cihazı asmadan önce asma kancasının (K) sabit olup olmadığını kontrol edin.

## KEMER KLİPSİ

Kemer klipsini (O) civatayla (M) cihazın ayağına sabitleyin. Cihazın her iki tarafında ayakta uygun bir dişli ve gövdede iki yiv (L) vardır. Düzenli olarak klipsin (O) hala sıkı oturup oturmadığını kontrol edin, sıkı değilse civatayı (M) sıkın.

# CİHAZ SERVİSİ

Cihazın sorunsuz çalışmasını sağlamak için cihazı bayiniz üzerinden veya doğrudan servis noktasına gönderin.

Ne?	ONE	eBZ ZERO	eBZ 2 eBZ 3 eBZ D	Kim?
Cihazın optik kontrolü	Günlük			Kullanıcı
Akü şarj durumu	Günlük			Kullanıcı
Sıkma kovanının sıkı oturması kontrol edilmeli ve en az 22 Nm ile sıkılmalıdır	Günlük	Günlük*	Günlük*	Kullanıcı
Sıkma mekanizmasının temizliği ve yağlanması	Birleştirme elemanı tipine göre 1.000 ila 10.000 arasında			Kullanıcı
Sıkma çenelerinin değiştirilmesi	Birleştirme elemanı artık bir çekişte uygulanamıyorsa			Kullanıcı
Ağızlığın değiştirilmesi	Her 25.000 ila 50.000 birleştirme elemanında			Kullanıcı
Muayene**	100.000'de veya her 12 ayda bir	300.000'de veya her 18 ayda bir	300.000'de veya her 12 ayda bir	HONSEL servisi

\* Yerleştirme cihazınız bir hızlı kilide sahipse. Kilitleme durumuna dikkat edin.

\*\* Muayene, dişli kutusu, motor ve elektronik gibi tüm cihaz bileşenlerinin kontrolünü, bakımını ve gerekirse onarımını ya da değiştirilmesini kapsar.

## BAKIM VE SERVİS

Sıkma çeneleri birleştirme mandreli malzemesine, kopma kuvvetine ve yüzeye göre düzenli olarak temizlenmeli ve değiştirilmelidir.

### SIKMA ÇENELERİNİN BAKIMI VE DEĞİŞİMİ

Yerleştirme cihazını tetikleyiciye (I) bastırarak arkadaki pozisyona sürün. Devamı için bakınız Resim I – IV veya tanımlama:

#### Rivdom ONE / eBZ 2 / eBZ 3 / eBZ D

- I Ön kovanı (B) bir SW (anahtar ağız) 27 açık ağızlı anahtar ile gevşetin ve sökün. Yerleştirme cihazınız opsiyonlu hızlı kilit özelliğine sahipse lütfen II B) adımı ile devam edin.
- II A) İki adet SW (anahtar ağız) 17 açık ağızlı anahtar ile sıkma kovanını (1) adaptörden (3) gevşeterek sökün ve 3 parçalı sıkma çenelerini (2) sıkma kovanından çıkartın. Sıkma çenelerini (2) temizleyin ve aşınmayı kontrol edin.

- b) Kilidi (3) yayın karşı yönünde cihaz yönünde itin. Şimdi sıkma kovanını (1) sökebilir ve sıkma çenelerini (2) çıkartabilirsiniz. Sıkma çenelerini (2) temizleyin ve aşınmayı kontrol edin. Gerekirse sıkma çenelerini (2) değiştirin.
- III Sıkma kovanını (1) içten ve dıştan temizleyin. Sıkma kovanını (1) bir fırça (4) yardımıyla hafifçe grafit yağı ile içten yağlayın.
- IV Sıkma çenelerini (2) sıkma kovanına (1) yerleştirin. Sıkma kovanını (1) sıkma çeneleri (2) ile yeniden adaptör (3) ve sonra da ön kovan (B) üzerine monte edin.

**Önemli:** Sıkma kovanını iki açık ağızlı anahtar, anahtar ağız 17 yardımıyla ~22 Nm torkla sıkın, aksi halde dişli kutusu tahrip olabilir!

#### Rivdom eBZ ZERO

- I Geçişli somunu (P) sökün ve ön kovanı (B) gevşetin.
- II Kilidi (3) yaya karşı cihaz yönünde itin. Şimdi sıkma kovanını (1) sökebilir ve sıkma çene-

- lerini (2) çıkartabilirsiniz. Sıkma çenelerini (2) temizleyin ve aşınmayı kontrol edin. Gerekliyorsa sıkma çenelerini (2) değiştirin.
- III Sıkma kovanını (1) içten ve dıştan temizleyin. Sıkma kovanını (1) bir fırça (4) yardımıyla hafifçe grafit yağı ile içten yağlayın.
- IV Sıkma çenelerini (2) sıkma kovanına (1) yerleştirin. Montaj tersi sıralamada gerçekleştirilir.

## ÜNİVERSAL HIZLI ŞARJ ALETİ

Şarj aletini beraberinde gönderilen kabloyla bağlayın. Aküyü (F) dikkatli ve zor kullanmadan tutucuya itin. Aküyü (F) aynı şekilde çıkarın. Üniversal hızlı şarj aleti 12 / 16 / 20V voltajlarla tüm aküleri (F) 30 dakikada şarj eder, şarjın %90'ı yakl. 22 dakika sonra tamamlanır. Bunun için şarj aletinizdeki ilgili göstergelere dikkat edin.

Yerleştirme cihazı Li-iyon akülerde (F) kullanılan hücreler üstün kaliteli ve en yeni teknolojiye sahiptir. Li-iyon hücrelerinin optimum şarj ve boşalma sıcaklığı 25 °C'dir. 25 °C'nin altında ve üstünde tam şarj veya boşalma kapasitesine ulaşılamaz. C13 fişi için sadece beraberinde gönderilen bağlantı kablosunu kullanın. Çeşitli ülke uygulamaları mevcuttur.

Sadece üreticinin cihaza uygun olan akülerini şarj edin.

Sadece 0 ila 40 °C sıcaklık aralığında şarj edin. Şarj cihazı 100 - 240 V, 50-60 Hz ve maks. 2.0 A aralığında çalıştırılmak üzere tasarlanmıştır.

## AKÜ

Akünün (F) ön tarafında kilitleme/kilit açma mekanizması (G) vardır. Aküleri cihaza takma veya çıkarma için kilitleme/kilit açma mekanizmasını aşağıya doğru bastırın ve aküyü (F) cihaz ayağına itin ya da dışarı çekin.

Yerleştirme cihazındaki aküyü (F) sadece izin verilen -5 ila 45 °C sıcaklık aralığında kullanın.

Aküyü (F) sadece 0 ila 40 °C sıcaklık aralığında şarj edin.

Sadece izin verilen şarj aletini kullanın.

Aküye (F) asla kısa devre yaptırmayın.

Dış hasarlarda aküyü (F) kullanmayın.

Aküyü (F) nem ve sıvılardan uzak tutun.

Aküyü (F) usulüne uygun tasfiye edin.

## AKÜNÜN DEPOLANMASI

Aküyü (F) nem ve sudan koruyun. Aküyü (F) sadece -30 °C ila 25 °C optimum sıcaklık aralığında depolayın. Aküleri (F) şarj etmeden aşağıdaki gibi saklayabilirsiniz:

-30 ile +25 °C arasında depolama süresi – 1,5 yıl  
+25 ile +45 °C arasında depolama süresi – 3 ay  
+45 ile +60 °C arasında depolama süresi – 1 ay  
Aküyü (F) örn. yazın arabada bırakmayın.  
Şarj edildikten sonra ciddi derecede kısalmış işletim süresi, akünün (F) tükendiğini ve değiştirilmesi gerektiğini gösterir.  
İlgili tasfiye uyarılarını dikkate alın.

## AKÜNÜN İMHA EDİLMESİ

Li-iyon: Aküyü (F) evrensel çöpe, ateşe ya da suya atmayın. Aküler (F) toplanır, geri dönüştürülür ya da çevre dostu şekilde tasfiye edilir.

Sadece AB ülkeleri için:

91/157/AET direktifine göre bozuk ya da tükenmiş aküler (F) geri dönüştürülmelidir.

Artık kullanılmayan aküler (F) üreticiye verilebilir.

## YERLEŞTİRME CİHAZI VE HIZLI ŞARJ ALETİNİN TASFİYESİ

Yerleştirme cihazları, şarj aletleri, aksesuarlar ve ambalajlar çevreye zarar vermeyecek şekilde geri dönüşüme verilmelidir.

Sadece AB ülkeleri için:

Yerleştirme cihazlarını ev çöpüne atmayın!

Elektrikli ve elektronik eski cihazlar ile ilgili

2002/96/AT sayılı Avrupa Direktifi ve bunun ulusal yasaya uyarlanması uyarınca artık kullanılmayacak yerleştirme cihazları ayrı şekilde toplanmalı ve çevreye uygun şekilde yeniden değerlendirmeye aktarılmalıdır.

## YERLEŞTİRME CİHAZLARININ AKSESUAR VE DONANIMLARI

Yerleştirme cihazları için uzatılmış ön kovanlar, daha büyük toplama kapları, baskı kontrolü, ağızlıklar ve tıplar, kapatma halkası pimleri vs. gibi diğer birleştirme elemanlarına yönelik özel donanım setleri gibi bir dizi aksesuar bulunmaktadır. Lütfen bu bilgileri doğrudan üreticiden talep edin.



Üretici:

HONSEL Distribution GmbH & Co.  
Friedrich-Wöhler-Str. 44  
24536 Neumünster  
Almanya  
Tel. +49(0)4321-967171

İşbu belge ile:

Yerleştirme cihazı	Seri numarasından
Rivdom eBZ ZERO	2021.A28007
Rivdom ONE	2101.A13000
Rivdom eBZ 2	2048.A14001
Rivdom eBZ 3	1802.15011
Rivdom eBZ D	1802.15011

Aşağıdaki direktiflere uygundur:

- **AT makine direktifi 2006/42/AT-Ek I**
- **EMC direktifi 2014/30/AB**
- **RoHS direktifi 2011/65/AB**
- **Akü/batarya direktifi 2006/66/AB**

Makine bilğimiz ve onayımız dışında değiştirilirse bu AT uygunluk beyanı geçersiz olur.

Uygulanan önemli uyumlaştırılmış standartlar:  
**EN 60745-1:2009+A11:2010,**  
**EN 55014-1:2006 +A1:2009+A2:2011,**  
**EN 55014-2:2015,**  
**IEC 62321:2013,**  
**EN 62133:2013.**

Dokümantasyon sorumlusunun adı:  
HONSEL Distribution GmbH & Co.  
Dokümantasyon yetkilisinin adresi:  
bkz. üreticinin adresi

Neumünster, 01.01.2021

  
Alexander Siefert  
(Genel müdür)

Üretici:

HONSEL Distribution GmbH & Co.  
Friedrich-Wöhler-Str. 44  
24536 Neumünster  
Almanya  
Tel. +49(0)4321-967171

İşbu belge ile:

Ürün tanımı:  
Üniversal hızlı şarj cihazı,  
Ürün No., 321.500.000.001

Aşağıdaki direktiflere uygundur:

- **AB düşük gerilim direktifi 2014/35/AB**
- **EMC direktifi 2014/30/AB**
- **RoHS direktifi 2011/65/AB**

Cihaz bilğimiz ve onayımız dışında değiştirilirse bu AT uygunluk beyanı geçersiz olur.

Uygulanan önemli uyumlaştırılmış standartlar:  
**EN 60335-1:2012+A11:2014,**  
**EN 60335-2-29:2004 +A2:2010,**  
**EN 55014-1:2006 +A1:2009+A2:2011,**  
**EN 55014-2:2015,**  
**EN 61000-3-2:2014,**  
**EN 61000-3-3:2013,**  
**IEC 62321:2013.**

Dokümantasyon sorumlusunun adı:  
HONSEL Distribution GmbH & Co.  
Dokümantasyon yetkilisinin adresi:  
bkz. üreticinin adresi

Model yılı 2021 ve şu seri numarası itibarıyla geçerli: 173100001

Neumünster, 01.01.2021







  
Alexander Siefert  
(Genel müdür)

## ZAKRES DOSTAWY

1. Nitownica
2. Skrzynka z końcówkami
3. Klucz płaski do wymiany końcówek
4. Pojemnik
5. Zaślepka
6. Wieszak
7. Zaczep na pasek
8. Akumulator ze wskaźnikiem naładowania (opcjonalnie dwa akumulatory)
9. Uniwersalna szybka ładowarka
10. Kabel zasilający z wtyczką IEC-60320 C13
11. Instrukcja obsługi
12. L-Boxx (opcjonalnie z opakowaniem kartonowym) z wkładem

## WSKAZÓWKI DOTYCZĄCE BEZPIECZEŃSTWA

### OBJAŚNIENIE SYMBOLI WSKAZÓWEK BEZPIECZEŃSTWA / PIKTOGRAMÓW

	Ten symbol wskazuje na zagrożenie dla życia i zdrowia osób.
	Ostrożnie: ważna wskazówka bezpieczeństwa lub przepis, których należy bezwzględnie przestrzegać, aby zapobiec zagrożeniom oraz szkodom osobowym lub rzeczowym!
	Stosować okulary ochronne!
	Przed użyciem zapoznać się z instrukcją obsługi i wskazówkami bezpieczeństwa oraz stosować się do nich!
	Odłączyć wtyk sieciowy.
	Ogólna uwaga.

## OGÓLNE WSKAZÓWKI BEZPIECZEŃSTWA



Zapoznać się ze wszystkimi wskazówkami bezpieczeństwa i instrukcjami. Zachować wszystkie wskazówki bezpieczeństwa i instrukcje na przyszłość.

szłość.



Niestosowanie się do wskazówek bezpieczeństwa i instrukcji może spowodować porażenie prądem, pożar i/lub ciężkie obrażenia ciała.

## BEZPIECZEŃSTWO W MIEJSCU PRACY



Zapewnić czystość i dobre oświetlenie miejsca pracy. Nieporządek lub nieoświetlone strefy pracy mogą prowadzić do wypadków.

Nie stosować nitownicy w strefach zagrożenia wybuchem lub tam, gdzie znajdują się palne ciecze, gazy lub pyły. Nitownice wytwarzają iskry, które mogą spowodować zapalenie pyłu lub oparów.

Podczas pracy z nitownicą dzieci i inne osoby powinny trzymać się z daleka. Odwrócenie uwagi może spowodować utratę kontroli na urządzeniem.

## BEZPIECZEŃSTWO ELEKTRYCZNE



Wtyk zasilający nitownicy musi pasować do gniazdka. Wtyku nie wolno w żaden sposób modyfikować. Do nitownicy z uzziemieniem nie stosować przejściówek. Niezmodyfikowane wtyki i odpowiednie gniazdka zmniejszają ryzyko porażenia prądem.

Unikać kontaktu ciała z uziemionymi elementami, takimi jak rury, ogrzewanie, kuchenki i lodówki. Gdy ciało jest uziemione, istnieje większe ryzyko porażenia prądem.

Chronić nitownice przed deszczem i wilgocią. Wnikanie wody do nitownicy zwiększa ryzyko porażenia prądem.

Nie używać kabla do innych celów: nie nosić i nie wieszać nitownicy za kabel, nie odłączać wtyku od gniazdka, ciągnąć za kabel. Chronić kabel przed wysokimi temperaturami, olejami, ostrymi krawędziami lub poruszającymi się elementami urządzeń. Uszkodzone lub splątane kable zwiększają ryzyko porażenia prądem.

Podczas pracy z nitownicą na wolnym powietrzu stosować tylko przedłużacze przystosowane do użytku na zewnątrz. Stosowanie przedłużacza przystosowanego do użytku na zewnątrz zmniejsza ryzyko porażenia prądem.

Jeżeli nie da się uniknąć użycia nitownicy w wilgotnych warunkach, stosować wyłącznik różnicowoprądowy. Stosowanie wyłącznika różnicowoprądowego zmniejsza ryzyko porażenia prądem.

## BEZPIECZEŃSTWO OSÓB



Zachować ostrożność i postąpić zgodnie z nitownicą rozsądnie.

Nie używać nitownicy, gdy jest się zmęczonym lub pod wpływem narkotyków, alkoholu lub leków. Chwila nieuwagi podczas pracy z nitownicą może prowadzić do poważnych obrażeń ciała.



Stosować środki ochrony indywidualnej i zawsze nosić okulary ochronne. Stosowanie środków ochrony indywidualnej, takich jak maska przeciwpyłowa, antypoślizgowe obuwie robocze, kaski ochronne czy ochronniki słuchu – zależnie od rodzaju zastosowania nitownicy – zmniejsza ryzyko obrażeń.

Zapobiegać niezamierzonemu włączeniu. Przed podłączeniem nitownicy do zasilania lub do akumulatora (F), wzięciem jej do ręki lub przeniesieniem upewnić się, że nitownica jest wyłączona. Jeżeli podczas przenoszenia nitownicy palec spoczywa na włączniku albo nitownica jest włączona podczas podłączenia do zasilania, to może to spowodować wypadek.

Przed włączeniem nitownicy zdjąć z niej wszystkie narzędzia nastawcze czy klucze. Narzędzie lub klucz znajdujący się w wirującym elemencie może spowodować obrażenia.

Unikać nietypowych pozycji ciała.

Zapewnić sobie stabilną pozycję i zawsze utrzymywać równowagę. Dzięki temu w nieoczekiwanych sytuacjach będzie można lepiej panować nad nitownicą.

Nosić odpowiednią odzież. Nie nosić luźnej odzieży ani biżuterii. Włosy, odzież i obuwie trzymać z dala od ruchomych części. Luźna odzież, biżuteria lub długie włosy mogą wplątać się w ruchome części.



W przypadku montażu pojemników na trzpienie upewnić się, że są one prawidłowo przyłączone i poprawnie stosowane. Mostkowanie wyłącznika bezpieczeństwa jest zabronione.

## WYMIARY I OPIS URZĄDZEŃ

- A Końcówka
- B Tuleja przednia
- C Otwór na wieszak
- D Czerwona/żółta/zielona dioda
- E Pojemnik
- F Akumulator ze wskaźnikiem naładowania
- G Blokowanie/odblokowanie akumulatora
- H Oświetlenie miejsca nitowania (biała dioda (H))
- I Wyłącznik

	eBZ ZERO	ONE	eBZ 2 eBZ D eBZ 3
d	21 mm	23 mm	23 mm
l1*	64 mm	66 mm	79 mm
l2**	240/185 mm	281/226 mm	310/255 mm
h	275 mm	275 mm	283 mm
b	68 mm	76 mm	76 mm

\* Rivdom eBZ 3: tuleja przednia (B) może odbiegać od wyposażenia standardowego.

Rivdom eBZ 2/eBZ D: może odbiegać od wyposażenia standardowego w zależności od zestawu wyposażenia.

\*\* Z pojemnikiem na trzpienie lub bez.

## DANE TECHNICZNE

	eBZ ZERO	ONE	eBZ 2	eBZ 3 eBZ D
Znam. zakres roboczy dla elementów złącznych [Ø mm]	2,4 - 4,0	2,4 - 5,0	4,8 - 6,4	6,4 - 9,8
Maks. średnica trzpienia [mm]	3,4	3,4	4,8	6,4 - 9,8
Masa urządzenia z akumulatorem [kg]	1,3	1,8	2,0	2,1
Skok całkowity [mm]	20	21	30	
Napęd (DC / BLDC)	BLDC	DC	BLDC	BLDC
Siła rozciągająca [N]	8 500	10 000	20 000	24 000
Emisja hałasu LpA / K // LWA / K [dB]	<65 / 3 // <76 / 3			
Wibracje ah / K [m/s <sup>2</sup> ]	< 2,5 / 1,5			
Interwały serwisowe [szt. elementów złącznych]	300 000	100 000	300 000	
Akumulator [V]	12	16	20	
Akumulator [Ah]	2 / 4			
Ogniwa akumulatora [liczba]	3	4	5	
Masa akumulatora [kg]	0,23	0,32	0,37	
Temperatura robocza akumulatora [°C]	-5 - 45			
Napięcie wejściowe ładowarki [V AC / Hz]	100 b - 240 / 50 - 60			
Napięcie wyjściowe ładowarki [V DC]	7,0 - 21,0			
Prąd wyjściowy ładowarki [Ah]	4			
Temperatura robocza ładowarki [°C]	0 - 40			
Czas ładowania 90% / 100% [min]	22 / 30			
Masa ładowarki bez kabla [kg]	0,55			

## UŻYTKOWNIE I OBSŁUGA NITOWNICY



Nie przeciążać urządzenia. Stosować przy pracy tylko przeznaczone do tego celu nitownice. Dopasowane nitownice pracują lepiej i bezpieczniej w podanym zakresie mocy.

Nie stosować nitownic z uszkodzonym przełącznikiem. Nitownica, której nie można włączyć lub wyłączyć, jest niebezpieczna i należy ją naprawić.



Przed dokonaniem ustawień urządzenia, wymianą akcesoriów lub odłożeniem urządzenia wyjąć wtyk z gniazdka i/lub wyjąć akumulator (F). Uniemożliwi to niezamierzone uruchomienie nitownicy.

Przechowywać nieużywane nitownice poza zasięgiem dzieci. Nie dopuszczać do pracy z urządzeniem osób, które nie są zaznajomione z jego obsługą lub nie zapoznały się z niniejszymi instrukcjami. Nitownice są niebezpieczne w rękach niedoświadczonych osób.

Należy starannie konserwować nitownicę. Sprawdzić, czy ruchome części działają poprawnie i nie blokują się, czy elementy nie są pęknięte lub uszkodzone w sposób mający wpływ na prawidłowe działanie nitownicy.

Przed użyciem urządzenia naprawić uszkodzone części. Źle konserwowane nitownice są przyczyną wielu wypadków.

Stosować nitownicę, akcesoria, narzędzia itd. zgodnie z niniejszymi instrukcjami. Mieć przy tym

na uwadze warunki pracy i wykonywaną czynność. Stosowanie nitownic do innych celów niż przewidziane może prowadzić do niebezpiecznych sytuacji.

## UŻYTKOWANIE I OBSŁUGA AKUMULATORA



Ładować akumulatory (F) tylko w ładowarkach zalecanych przez producenta. Ładowarka przeznaczona do określonego typu akumulatorów, a stosowana do innych akumulatorów, może się zapalić.

Stosować w nitownicy tylko akumulatory przeznaczone do tego celu. Użycie innych akumulatorów może spowodować obrażenia lub pożar.

Nie używane akumulatory (F) trzymać z dala od spinaczy biurowych, monet, kluczy, gwoździ, śrub i innych niewielkich przedmiotów metalowych, które mogłyby zewrzeć styki akumulatora. Zwarcie styków akumulatora może spowodować oparzenia lub pożar.

Nieprawidłowe użycie lub uszkodzenie może spowodować wyciek elektrolitu z akumulatora (F). Unikać kontaktu z elektrolitem. W razie przypadkowego kontaktu przemyć miejsce wodą. Jeżeli elektrolit dostanie się do oczu, skontaktować się dodatkowo z lekarzem. Wyciekły elektrolit może spowodować podrażnienia skóry lub oparzenia.

## SERWIS



Naprawiać nitownicę tylko u wykwalifikowanych specjalistów i tylko przy użyciu oryginalnych części zamiennych. Zapewni to bezpieczeństwo pracy z nitownicą.

## PIERWSZE URUCHOMIENIE

### ŁADOWANIE AKUMULATORA

Wskazówka: akumulator (F) dostarczany jest w stanie częściowo naładowanym. Aby zapewnić pełną moc akumulatora (F), należy przed pierwszym użyciem naładować go całkowicie w ładowarce. Przestrzegać przy tym wskazówek na ładowarce dotyczących stanu naładowania. Akumulator litowo-jonowy (F) można ładować w dowolnej chwili

bez obawy o skrócenie jego żywotności. Przerwanie ładowania nie szkodzi akumulatorowi (F). Ładowarka wyposażona jest w nadzór temperatury, który dopuszcza ładowanie tylko w temperaturach od 0 do 40 °C.

### PRZYGOTOWANIE NITOWNICY

Należy położyć pojemnik na trzpienie (E), nakręcając go w prawą stronę. Nasunąć akumulator (F) od przodu na stopkę nitownicy i upewnić się, że się zatrzasnął.

#### Rivdom ZERO

Nacisnąć przycisk (I) i przytrzymać go. Wymienić końcówkę (A) na pasującą do elementu złącznego, który ma być użyty. Po wymianie końcówki zwolnić przycisk.

#### Rivdom ONE

Nacisnąć przycisk (I) i przytrzymać go. Za pomocą załączonego klucza płaskiego wymienić końcówkę (A) na pasującą do elementu złącznego, który ma być użyty. Po wymianie końcówki zwolnić przycisk.

#### Rivdom eBZ 2 / eBZ 3 / eBZ D

Nacisnąć i przytrzymać przez 5 sekund przycisk (I) (patrz rozdział Zaawansowane funkcje przycisku). Wymienić końcówkę (A) na pasującą do elementu złącznego, który ma być użyty. Po wymianie końcówki ponownie nacisnąć przycisk.

Nitownica ma dodatkowe funkcje obsługiwane przyciskiem.

## PRACA Z URZĄDZENIEM

### OSADZANIE ELEMENTU ZŁĄCZNEGO

Włożyć trzpień elementu złącznego do końcówki (A). Wprowadzić element złączny w łączone elementy. Aby uzyskać dobry rezultat, upewnić się, że elementy i główka elementu złącznego przylegają do siebie bez szczelin. Nacisnąć przycisk aż do zerwania trzpienia elementu złącznego. Przytrzymać nitownicę pojemnikiem na trzpienie w dół, aby upewnić się, że zerwany trzpień wpadnie do pojemnika.

W przypadku pracy z zaślepką trzpieni po osadzeniu elementu złącznego ustawić urządzenie końcówką (A) w dół, aby upewnić się, że zerwany trzpień elementu złącznego wypadnie do przodu z urządzenia. Nie stosować końcówek z mocowaniem do trzpieni razem z zaślepką trzpieni. Spowoduje to uszkodzenie urządzenia!

---

## ZAAWANSOWANE FUNKCJE PRZYCISKU (WSZYSTKIE MODELE RIVDOM OPRÓCZ RIVDOM ONE)

---

Nitownica ma dwie dodatkowe funkcje obsługiwane przyciskiem.

- 1. Pozycja serwisowa (eBZ 2 / eBZ 3 / eBZ D):** nacisnąć przycisk (I) na 5 sekund (aż biała dioda (H) na urządzeniu zacznie migać raz na sekundę), a następnie zwolnić go. Nitownica pozostaje w cofniętej pozycji. Teraz można w prosty sposób wymienić końcówkę (A) lub przeprowadzić konserwację mechanizmu mocowania. Nacisnąć krótko przycisk, a urządzenie wróci do pozycji wyjściowej.
- 2. Tryb automatyczny i ręczny:** w trybie ręcznym przycisk przytrzymuje się podczas nitowania aż do zerwania trzpienia elementu złącznego. W trybie automatycznym wystarczy krótko nacisnąć przycisk, a urządzenie samoczynnie steruje procesem nitowania. Aby przełączyć się z jednego trybu na drugi, należy przytrzymać przycisk wciśnięty przez 10 sekund (aż biała dioda (H) na urządzeniu zacznie migać 2 razy na sekundę), a następnie zwolnić go. Nacisnąć krótko przycisk, a urządzenie wróci do pozycji wyjściowej.
- 3. Wyłączenie licznika (eBZ ZERO):** po 100 nitach nitownica nakazuje opróżnienie pojemnika na trzpienie poprzez miganie na przemian żółtej i czerwonej diody (D). Aby wyłączyć lub włączyć tę funkcję, należy nacisnąć i przytrzymać przycisk przez 20 sekund. Miga żółta i czerwona dioda (D). Biała dioda (H) w stopce sygnalizuje, czy funkcja jest włączona czy wyłączona. Jeśli biała dioda (H) świeci stale, funkcja jest wyłączana. Jeśli biała dioda (H) miga, funkcja jest włączona.

---

## USTERKI I KOMUNIKATY

---

W przypadku stosowania elementów złącznych wykraczających poza podaną moc urządzenia urządzenie zatrzymuje się, cofa do pozycji wyjściowej i zapala się czerwona dioda (D). Przed kontynuowaniem pracy odczekać, aż dioda (D) zgaśnie.

Przy rozładowanym akumulatorze (F) nitownicę zabezpiecza obwód ochronny. Nitownica kończy cykl i zatrzymuje się. Dioda (D) świeci na żółto. Wymienić wyczerpany akumulator na naładowany (F). Żółta dioda (D) gaśnie i można kontynuować pracę.

W przypadku włożenia nieprawidłowego akumulatora dioda (D) świeci na przemian na czerwono

i żółto (eBZ ZERO: czerwone i zielone). Wymienić akumulator na akumulator o odpowiednim napięciu (F). Dioda (D) gaśnie i można kontynuować pracę.

### Rivdom eBZ ZERO

Każdemu komunikatowi towarzyszy sygnał dźwiękowy.

Jeśli diody (D) świecą na przemian na czerwono i żółto, należy opróżnić pojemnik na trzpienie.

Aby zresetować licznik, należy wyjąć pojemnik na co najmniej 2 sekundy.

Jeśli diody (D) świecą na przemian na zielono, czerwono i żółto, konieczny jest serwis.

Komunikat ten powtarza się co 100 operacji nitowania lub po zresetowaniu nitownicy.

Urządzenie należy wysłać do autoryzowanego serwisu.

---

## ZABEZPIECZENIE TRZPIENIA

---

Wszystkie nitownice wyposażone są w wyłącznik bezpieczeństwa, tzw. zabezpieczenie trzpienia, przez co odpowiadają wymogom dyrektywy maszynowej. Zapobiega to pracy urządzenia bez pojemnika na trzpienie (E). Nigdy nie używać urządzenia bez pojemnika na trzpienie (E) lub bez zaślepki (J). Nigdy nie mostkować wyłącznika bezpieczeństwa. W razie konieczności pracy w ciasnym miejscu zamiast pojemnika na trzpienie (E) założyć zaślepkę (J). W przypadku pracy z zaślepką (J) po osadzeniu elementu złącznego ustawić urządzenie końcówką (A) w dół, aby upewnić się, że zerwany trzpień elementu złącznego wypadnie do przodu z urządzenia. Nie stosować końcówek z mocowaniem do trzpieni razem z zaślepką trzpieni (J). Spowoduje to uszkodzenie urządzenia!

---

## WIESZAK

---

Jeżeli urządzenie ma być używane na balancerze, to założony wieszak (K) można zamontować w dwóch przeznaczonych do tego otworach (C). Uważać, aby nie rozgiąć za bardzo wieszaka (K); w przeciwnym razie może stracić swoje napięcie. Przed zawieszeniem urządzenia sprawdzić, czy wieszak (K) jest stabilnie osadzony.

---

## ZACZEP NA PASEK

---

Zamocować zaczep na pasek (O) śrubą (M) do stopki urządzenia. Po obu stronach urządzenia w stopce znajduje się gwint i dwa rowki (L). Sprawdzać regularnie, czy zaczep (C) jest stabilnie zamocowany i w razie potrzeby dokręcić śrubę (M).

# SERWIS URZĄDZENIA

Aby zapewnić poprawne działanie urządzenia, należy je przesłać przez sprzedawcę lub bezpośrednio do serwisu.

Co?	ONE	eBZ ZERO	eBZ 2 eBZ 3 eBZ D	Kto?
Kontrola wzrokowa urządzenia	codziennie			użytkownik
Stan naładowania akumulatora	codziennie			użytkownik
Sprawdzić zamocowanie tulei mocującej i dokręcić momentem min. 22 Nm	codziennie	codziennie*	codziennie*	użytkownik
Czyszczenie i smarowanie mechanizmu mocowania	od 1000 do 10 000 zależnie od typu elementów złącznych			użytkownik
Wymiana szczęk mocujących	gdy nie można już osadzić elementu złącznego za jednym razem			użytkownik
Wymiana końcówki	co 25-50 tys. elementów złącznych			użytkownik
Przegląd**	100 000 lub raz na 12 miesięcy	300 000 lub raz na 18 miesięcy	300 000 lub raz na 12 miesięcy	Serwis HONSEL

\* Jeśli nitownica ma szybkozamykacz. Upewnić się, że zatrzasnął się.

\*\* Przegląd obejmuje sprawdzenie, konserwację i w razie potrzeby naprawę lub wymianę wszystkich komponentów urządzenia, np. przekładni, silnika i elektroniki.

## KONSERWACJA I SERWIS

Szczęki mocujące należy regularnie czyścić i wymieniać w zależności od materiału trzpieni elementów złącznych, siły zrywającej i powierzchni.

### KONSERWACJA I WYMIANA SZCZĘK MOCUJĄCYCH

Naciskając przycisk (I), ustawić nitownicę w tylnej pozycji. Dalej patrz rysunki I-IV lub opis:

#### Rivdom ONE / eBZ 2 / eBZ 3 / eBZ D

- I Odkręcić tuleję przednią (B) kluczem płaskim o rozmiarze 27 i zdjąć ją. Jeśli nitownica posiada opcjonalny szybkozamykacz, przejść do kroku II b).
- II a) Dwoma kluczami płaskimi o rozmiarze 17 odkręcić tuleję mocującą (1) od adaptera (3), wyjąć ją i wyjąć z niej 3-częściowe szczęki mocujące (2). Oczyszczyć szczęki mocujące (2)

i sprawdzić stopień ich zużycia. W razie potrzeby wymienić szczęki mocujące (2).

b) Przesunąć blokadę (3) przeciwnie do sprężyny w kierunku urządzenia. Teraz można odkręcić tuleję mocującą (1) i wyjąć szczęki mocujące (2). Oczyszczyć szczęki mocujące (2) i sprawdzić stopień ich zużycia. W razie potrzeby wymienić szczęki mocujące (2).

- III Oczyszczyć tuleję mocującą (1) od wewnątrz i z zewnątrz. Lekko nasmarować tuleję mocującą (1) od wewnątrz smarem grafitowym za pomocą pędzla (4).
- IV Włożyć szczęki mocujące (2) do tulei mocującej (1).

Ponownie zamontować tuleję mocującą (1) ze szczękami mocującymi (2) na adapterze (3), a następnie zamontować tuleję przednią (B).

**Ważne:** dokręcić tuleję mocującą dwoma kluczami płaskimi 17 mm i momentem ~22 Nm; w przeciwnym razie można uszkodzić przekładnię!

## Rivdom eBZ ZERO

- I Odkręcić nakrętkę złączkową (P) i odkręcić tuleję przednią (B).
- II b) Przesunąć blokadę (3) przeciwnie do sprężyny w kierunku urządzenia. Teraz można odkręcić tuleję mocującą (1) i wyjąć szczęki mocujące (2). Oczyszczyć szczęki mocujące (2) i sprawdzić stopień ich zużycia. W razie potrzeby wymienić szczęki mocujące (2).
- III Oczyszczyć tuleję mocującą (1) od wewnątrz i z zewnątrz. Lekko nasmarować tuleję mocującą (1) od wewnątrz smarem grafitowym za pomocą pędzla (4).
- IV Włożyć szczęki mocujące (2) do tulei mocującej (1). Montaż odbywa się w odwrotnej kolejności.

## UNIWERSALNA SZYBKA ŁADOWARKA

Podłączyć ładowarkę dostarczonym kablem. Wsunąć akumulator (F) do mocowania ostrożnie i bez użycia siły. Wyjąć akumulator (F) w ten sam sposób. Uniwersalna szybka ładowarka ładuje wszystkie akumulatory (F) o napięciu 12/16/20 V w 30 min; 90% naładowania osiągnięte jest już po ok. 22 min. Zwrócić uwagę na wskazania na ładowarce.

Ogniwa wykorzystane w akumulatorze litowo-jonowym nitownicy (F) są wysokiej jakości i w najnowszej technologii. Optymalna temperatura ładowania i rozładowania ogniw litowo-jonowych to 25 °C. Poniżej lub powyżej 25 °C pełna pojemność nie jest osiągnięta.

Stosować tylko dostarczony kabel zasilający z wtyczką IEC-60320 C13. Oferowane są wersje do różnych krajów.

Ładować wyłącznie akumulatory producenta przy należnej do urządzenia.

Ładować tylko w temperaturach od 0 do 40 °C.

Ładowarka jest przeznaczona do pracy w zakresie od 100 do 240 V, 50-60 Hz i maks. 2,0 A.

## AKUMULATOR

Akumulator (F) ma z przodu blokadę (G). W celu włożenia akumulatora do urządzenia lub wyjęcia go z niego należy nacisnąć blokadę w dół i wsunąć akumulator (F) w stopkę urządzenia lub wysunąć go z niej.

Stosować akumulator (F) w nitownicy tylko w dopuszczalnym zakresie temperatur od -5 do 45 °C.

Ładować akumulator (F) tylko w temperaturach od 0 do 40 °C.

Stosować tylko dopuszczoną ładowarkę.

Nigdy nie zwierać akumulatora (F).

W przypadku uszkodzeń zewnętrznych nie używać

już akumulatora (F).

Trzymać akumulator (F) z dala od wilgoci i płynów. Usuwać akumulator (F) zgodnie z obowiązującymi przepisami.

## PRZECHOWYWANIE AKUMULATORA

Chronić akumulator (F) przed wilgocią i wodą. Przechowywać akumulator (F) tylko w optymalnym zakresie temperatur od -30 do 25 °C. Bez ładowania akumulator (F) można przechowywać przez następujący okres:

przechowywanie w temp. od -30 do +25 °C – 1,5 roku

przechowywanie w temp. od +25 do +45 °C – 3 miesiące

przechowywanie w temp. od +45 do +60 °C – 1 miesiąc

Nie zostawiać akumulatora (F) latem w samochodzie.

Znacznie krótszy czas pracy po ładowaniu sygnalizuje zużycie akumulatora (F) i konieczność jego wymiany.

Przestrzegać wskazówek dotyczących usuwania.

## USUWANIE AKUMULATORA

Akumulator litowo-jonowy: nie wyrzucać akumulatora (F) do odpadów komunalnych, ognia lub wody. Akumulatory (F) są zbierane, poddawane recyklingowi i usuwane w sposób przyjazny dla środowiska.

Tylko kraje UE:

Zgodnie z dyrektywą 91/157/EWG uszkodzony lub zużyty akumulator (F) należy oddać do recyklingu. Niesprawne akumulatory (F) można zwrócić u producenta.

## USUWANIE NITOWNICY I SZYBKIEJ ŁADOWARKI

Nitownice, ładowarki, akcesoria i opakowanie należy oddać do utylizacji przyjaznej dla środowiska.

Tylko kraje UE:

Nie wyrzucać nitownic do odpadów komunalnych.

Zgodnie z dyrektywą 2002/96/WE w sprawie zużytego sprzętu elektrotechnicznego i elektronicznego i jej interpretacją w prawie narodowym niesprawne nitownice należy zbierać osobno i oddawać do utylizacji przyjaznej dla środowiska.

## AKCESORIA I WYPOSAŻENIE NITOWNIC

Do nitownic pistoletowych dostępny jest szereg akcesoriów, takich jak przedłużone tuleje przednie, większe pojemniki na trzpień, regulator docisku,



końcówki i specjalne zestawy wyposażenia do innych elementów złącznych, takich jak zatyczki uszczelniające, trzpienie z pierścieniem blokującym itp. Informacje te prosimy zamawiać bezpośrednio u producenta!

**DEKLARACJA ZGODNOŚCI WE – 2006/42/  
WE ZAŁĄCZNIK II 1A** CE

Producent:

HONSEL Distribution GmbH & Co.  
Friedrich-Wöhler-Str. 44  
24536 Neumünster  
Niemcy  
tel. +49(0)4321-967171

deklaruje niniejszym, że następujący produkt:

Nitownica	Od numeru seryjnego
Rivdom eBZ ZERO	2021.A28007
Rivdom ONE	2101.A13000
Rivdom eBZ 2	2048.A14001
Rivdom eBZ 3	1802.15011
Rivdom eBZ D	1802.15011

spełnia wymagania poniższych dyrektyw:

- **Dyrektywa maszynowa WE 2006/42/WE Załącznik I**
- **Dyrektywa EMC 2014/30/UE**
- **Dyrektywa RoHS 2011/65/UE**
- **Dyrektywa 2006/66/UE w sprawie baterii i akumulatorów**

W przypadku modyfikacji urządzenia bez naszej wiedzy i pozwolenia niniejsza deklaracja zgodności WE traci ważność.

Najważniejsze zastosowane normy zharmonizowane:

**EN 60745-1:2009+A11:2010,**  
**EN 55014-1:2006 +A1:2009+A2:2011,**  
**EN 55014-2:2015,**  
**IEC 62321:2013,**  
**EN 62133:2013.**

Pełnomocnik ds. dokumentacji:

HONSEL Distribution GmbH & Co.  
Adres pełnomocnika ds. dokumentacji:  
patrz adres producenta

Neumünster, 2021-01-01 r.

  
Alexander Siefert  
(prezes)

**DEKLARACJA ZGODNOŚCI WE – 2006/42/  
WE ZAŁĄCZNIK II 1A** CE

Producent:

HONSEL Distribution GmbH & Co.  
Friedrich-Wöhler-Str. 44  
24536 Neumünster  
Niemcy  
tel. +49(0)4321-967171

deklaruje niniejszym, że następujący produkt:

Nazwa produktu:  
uniwersalna szybka ładowarka,  
nr kat. 321.500.000.001

spełnia wymagania poniższych dyrektyw:

- **Dyrektywa niskonapięciowa 2014/35/EU**
- **Dyrektywa EMC 2014/30/UE**
- **Dyrektywa RoHS 2011/65/UE**

W przypadku modyfikacji urządzenia bez naszej wiedzy i pozwolenia niniejsza deklaracja zgodności WE traci ważność.

Najważniejsze zastosowane normy zharmonizowane:

**EN 60335-1:2012+A11:2014,**  
**EN 60335-2-29:2004 +A2:2010,**  
**EN 55014-1:2006 +A1:2009+A2:2011,**  
**EN 55014-2:2015,**  
**EN 61000-3-2:2014,**  
**EN 61000-3-3:2013,**  
**IEC 62321:2013.**

Pełnomocnik ds. dokumentacji:

HONSEL Distribution GmbH & Co.  
Adres pełnomocnika ds. dokumentacji:  
patrz adres producenta

Obowiązuje dla roku produkcji od 2021 i numeru seryjnego: 173100001

Neumünster, 2021-01-01 r.

  
Alexander Siefert  
(prezes)

## OBSAH DODÁVKY

1. Nastřelovací pistole
2. Krabička s náústky
3. Otevřený klíč pro výměnu náústky
4. Zásobník
5. Krytka
6. Závěsný třmen
7. Příchytka na pásek
8. Baterie s ukazatelem stavu nabití (volitelně s dvěma bateriemi)
9. Univerzální rychlonabíječka
10. Přívodní kabel s IEC zástrčkou
11. Návod k obsluze
12. L-Boxx (volitelně v lepenkovém obalu) s vložkou

## BEZPEČNOSTNÍ POKYNY

### VYSVĚTLIVKY K SYMBOLŮM BEZPEČNOSTNÍCH POKYŇŮ / PIKTOGRAMŮM

	Symbol poukazuje na to, že může dojít k ohrožení života a zdraví.
	Opatrně: Důležitý bezpečnostní pokyn nebo předpis, který se musí bezpodmínečně dodržovat, aby se zabránilo rizikům anebo úrazům nebo poškození stroje!
	Používejte ochranné brýle!
	Před uvedením do provozu si přečtete a dodržíte návody k obsluze a bezpečnostní pokyny!
	Vytáhněte síťovou zástrčku.
	Obecně berte na vědomí.

## VŠEOBECNÉ BEZPEČNOSTNÍ POKYNY



Přečtete si všechny bezpečnostní pokyny a instrukce. Uchovejte všechny bezpečnostní pokyny a instrukce pro budoucí použití.



Nedodržení bezpečnostních pokynů a instrukcí mohou způsobit úder elektrickým proudem, požár anebo vážná zranění.

## BEZPEČNOST NA PRACOVIŠTI



Udržujte vaše pracoviště v čistotě a dobře osvětlené. Nepořádek nebo neosvětlené pracovní zóny mohou způsobit úrazy.

Nepracujte s nastřelovací pistolí v prostorech s nebezpečím výbuchu, kde jsou hořlavé tekutiny, plyny nebo prach. Nastřelovací pistole vytvářejí jiskry, které by mohly zapálit prach nebo výpary.

Během používání nastřelovací pistole se musí děti zdržovat v dostatečné vzdálenosti. Při nesoustředěnosti můžete dojít ke ztrátě kontroly nad přístrojem.

## ELEKTRICKÁ BEZPEČNOST



Zástrčka nastřelovací pistole se musí hodit do zásuvky. Zástrčka se nesmí žádným způsobem měnit. Nepoužívejte žádné adaptérové zástrčky spolu s uzemněnými nastřelovacími pistolemi. Původní zástrčky a vhodné zásuvky snižují riziko úderu elektrickým proudem.

Nesmí docházet ke kontaktu s uzemněnými povrchy jako jsou trubky, topení, sporáky a ledničky. Vzniká zvýšené riziko úderu elektrického proudu, když je Vaše tělo uzemněno.

Na nastřelovací pistole nesmí působit dešť nebo vlhkost. Vniknutí vody do nastřelovací pistole zvyšuje riziko úderu elektrickým proudem.

Pro přenášení nastřelovací pistole, její zavěšování nebo vytahování ze zásuvky ji nepoužívejte jinak než bylo stanoveno. Kabel se nesmí používat v blízkosti horkých povrchů, oleje, ostrých hran nebo pohyblivých se částí přístrojů. Poškozené nebo zamotané kabely zvyšují riziko úderu elektrickým proudem.

Když používáte nastřelovací pistoli venku, používejte pouze prodlužovací kabely, které jsou vhodné pro venkovní použití. Používání prodlužovacího kabelu vhodného pro venkovní oblasti snižuje riziko úderu elektrickým proudem.

Když nelze zabránit použití nastřelovací pistole ve vlhkém prostředí, používejte ochranný vypínač proti chybnému proudu. Použití ochranného vypínače proti chybnému proudu snižuje riziko úderu elektrickým proudem.

## BEZPEČNOST OSOB



Udržujte pozornost, dbejte na to, co děláte a pracujte rozumně s nastřelovací pistolí.

Nastřelovací pistoli nepoužívejte, když jste unaveni, pod vlivem, drog, alkoholu nebo prášků. Okamžik nepozornosti při používání nastřelovací pistole může způsobit vážná poranění.



Používejte osobní ochranné pomůcky a vždy ochranné brýle. Používání osobních ochranných pomůcek jako je respirátor, neklouzavé bezpečnostní rukavice,

ochranná přilba nebo chrániče sluchu, v závislosti na druhu použité nastřelovací pistole, snižují riziko úrazů.

Nesmí dojít k náhodnému uvedení do provozu.

Před připojením do sítě anebo připojením baterie, zavěšením nebo přenášením se přesvědčte, že je nastřelovací pistole vypnutá. Pokud máte při přenášení nastřelovací pistole prst na vypínači, nebo je přístroj zapojený do sítě, může dojít k úrazům.

Před zapínáním nastřelovací pistole odstraňte nářadí pro seřizování nebo šroubový klíč. Nářadí nebo klíč, který je v otáčejícím se přístroji, může způsobit úraz.

Nepracujte v netypickém postoji.

Udržujte stabilitu a držte stále rovnováhu. Tak můžete nastřelovací pistoli lépe kontrolovat v neočekávaných situacích.

Používejte vhodné oblečení. Nenoste žádné příliš volné oblečení nebo šperky. Vlasy, šaty a rukavice se nesmějí dostat do blízkosti otáčejících se částí. Volné šaty, šperky nebo dlouhé vlasy mohou být zachyceny pohybujícími se částmi.



Po montáži zásobníků se přesvědčte, že jsou připojeny a používají se správně. Propojování bezpečnostní vypínače je zakázáno.

## ROZMĚRY A POPIS PŘÍSTROJŮ

- A Náústek
- B Přední objímka
- C Otvor pro závěsný třmen
- D Červená/žlutá/zelená LED
- E Zásobník
- F Baterie s ukazatelem stavu nabití
- G Uzamykání / odemykání baterie
- H Osvětlení místa nastřelování (bílá LED (H))
- I Vypínač

	eBZ ZERO	ONE	eBZ 2 eBZ D eBZ 3
d	21 mm	23 mm	23 mm
l1*	64 mm	66 mm	79 mm
l2**	240/185 mm	281/226 mm	310/255 mm
h	275 mm	275 mm	283 mm
b	68 mm	76 mm	76 mm

\* Rivdom eBZ 3: Přední objímka (B) se v závislosti na provedení může lišit od standardní verze  
Rivdom eBZ 2/eBZ D: Může se v závislosti na výbavě lišit od standardní verze

\*\* S/bez zásobníku

# TECHNICKÉ ÚDAJE

	eBZ ZERO	ONE	eBZ 2	eBZ 3 eBZ D
Nom. Pracovní rozsah spojky [Ø mm]	2,4 - 4,0	2,4 - 5,0	4,8 - 6,4	6,4 - 9,8
Max. průměr trnu [mm]	3,4	3,4	4,8	6,4 - 9,8
Váha přístroje včetně baterie [kg]	1,3	1,8	2,0	2,1
Celkový zdvih [mm]	20	21	30	
Pohon (DC / BLDC)	BLDC	DC	BLDC	BLDC
Tažná síla [N]	8 500	10 000	20 000	24 000
Hlukové emise LpA / K // LWA / K [dB]	<65 / 3 // <76 / 3			
Vibrace ah / K [m/s <sup>2</sup> ]	< 2,5 / 1,5			
Údržbový interval [kusů spojek]	300 000	100 000	300 000	
Baterie [V]	12	16	20	
Baterie [Ah]	2 / 4			
Bateriové články [počet]	3	4	5	
Hmotnost baterie [kg]	0,23	0,32	0,37	
Pracovní teplota baterie [°C]	-5 - 45			
Vstupní napětí nabíječky [V AC / Hz]	100 b - 240 / 50 - 60			
Výstupní napětí nabíječky [V DC]	7,0 - 21,0			
Výstupní proud nabíječky [Ah]	4			
Pracovní teplota nabíječky [°C]	0 - 40			
Doba nabíjení nabíječky 90 % / 100 % [min]	22 / 30			
Hmotnost nabíječky bez kabelů [kg]	0,55			

## POUŽÍVÁNÍ NASTŘELOVACÍ PISTOLE A MANIPULACE S NÍ



Pistoli nepřetěžujte. Pro Vaši práci používejte k tomu určenou nastřelovací pistoli. Díky vhodné nastřelovací pistoli můžete pracovat lépe a bezpečněji

v uvedené výkonovém rozsahu.

Nepoužívejte nastřelovací pistoli s vadným vypínačem. Nastřelovací pistole, kterou nelze zapnout nebo vypnout, je nebezpečná a musí se opravit.



Před seřizováním, výměnou příslušenství nebo odložení přístroje vytáhněte zástrčku ze zásuvky anebo odstraňte baterii (F). Toto preventivní opatření zabraňuje neúmyslné spuštění nastřelovací pistole.

Uchovávejte nepoužívané nastřelovací pistole mimo dosah dětí. Nenechte přístroj nikdy používat osoby, které se s ním neseznámily a nepřečetly si tyto pokyny. Nastřelovací pistole jsou nebezpečné, pokud je používají nezkušené osoby.

Starejte se pečlivě o nastřelovací pistoli. Zkontrolujte, jestli pohyblivé díly bezvadně fungují a nemohou se vzpříčit, jestli nejsou díly zlomené nebo poškozené, jestli není negativně ovlivněna funkce nastřelovací pistole.

Poškozené díly nechte před použitím přístroje opravit. Příčinou mnoha úrazů jsou špatně udržované nastřelovací pistole.

Nastřelovací pistoli, příslušenství, nástavce atd. používejte podle těchto instrukcí. Berte přitom ohled na pracovní podmínky a prováděnou činnost. Používání nastřelovacích pistolí v rozporu se stanoveným

určením může vést k nebezpečným situacím.

## POUŽÍVÁNÍ BATERIE A MANIPULACE S NÍ



Nabíjejte baterie (F) pouze v nabíječkách, které doporučil výrobce. U nabíječky, která je vhodná pro určitý druh baterie, hrozí nebezpečí požáru, když se v ní nabíjejí jiné baterie.

V nastřelovacích pistolích používejte pouze k tomu určené baterie. Použití jiných baterií může způsobit úrazy a nebezpečí požáru.

V blízkosti nepoužívané baterie (F) nesmějí být kancelářské svorky, mince, klíče, hřebíky, šrouby nebo jiné malé kovové předměty, které by mohly způsobit propojení kontaktů. Zkrat mezi kontakty baterie může způsobit popáleniny nebo požár.

Při nesprávném použití nebo poškození může dojít k úniku elektrolytu z baterie (F). Nedotýkejte se ho. Při náhodném kontaktu omyjte místo vodou. Pokud by se elektrolyt dostal do očí, vyhledejte pomoc lékaře. Vytéký elektrolyt může způsobit podráždění pokožky nebo popáleniny.

## SERVIS



Nechte provádět opravy Vaší nastřelovací pistole pouze kvalifikovaného odborníka při použití originálních náhradních dílů.

Tím se zajistí, že zůstane zachována bezpečnost nastřelovací pistole.

## PRVNÍ UVEDENÍ DO PROVOZU

### NABITÍ BATERIE

Upozornění: Baterie (F) se dodává částečně nabitá. Pro zajištění plného výkonu baterie (F) nabijte baterii (F) před prvním použitím úplně v nabíječce. Dávejte přitom pozor na údaje o stavu nabití na nabíječce. Li-on baterii (F) lze kdykoli nabít bez krácení životnosti. Přerušování nabíjení baterii (F) neškodí. Nabíječka je vybavena teplotním čidlem, které umožňuje nabíjení v teplotním rozsahu mezi 0 °C a 40 °C.

## PŘÍPRAVA NASTŘELOVACÍ PISTOLE

Otočením doprava nasadíte zásobník (E). Posuňte baterii (F) zepředu do nohy nastřelovací pistole a zajistěte, aby baterie (F) zaskočila.

### Rivdom ZERO

Stiskněte vypínač (I) a držte ho stisknutý. Vyměňte vhodný náústek (A) pro spojku, kterou chcete nastřelovat. Po výměně náústku vypínač uvolněte.

### Rivdom ONE

Stiskněte vypínač (I) a držte ho stisknutý. Pomocí otevřeného klíče vyměňte vhodný náústek (A) pro spojku, kterou chcete nastřelovat. Po výměně náústku vypínač uvolněte.

### Rivdom eBZ 2 / eBZ 3 / eBZ D

Stiskněte vypínač (I) a podržte ho 5 sekund stisknutý (viz kapitola Rozšířené funkce spouštění). Vyměňte vhodný náústek (A) pro spojku, kterou chcete nastřelovat. Po výměně náústku stiskněte znovu vypínač.

Nastřelovací pistole má další funkce, které lze ovládat vypínačem.

## POUŽÍVÁNÍ PŘÍSTROJE PŘI PRÁCI

### NASTŘELOVÁNÍ SPOJEK

Zasuňte trn spojky do náústku (A). Zasuňte teď spojku do části, které se mají snýtovat. Pro správný výsledek nastřelení zajistěte, aby nastřelované části a hlava spojky byly v kontaktu. Stiskněte vypínač, dokud se trn spojky neutrhne. Držte nastřelovací pistolí tak, aby zásobník směřoval dolů a tím se zajistilo, že utržený trn spadne do zásobníku. Když pracujete s krytkou, držte po každém nasazené spojce pistolí s náústkem (A) směrem dolů, aby utržený trn vypadal dopředu z pistole. Spolu s krytkou nepoužívejte žádné pevné nebo zadržovací náústky. To by způsobilo poškození přístroje!

### ROZŠÍŘENÉ FUNKCE SPOUŠTĚNÍ RIVDOM VŠECHNY (NE U RIVDOM ONE)

Nastřelovací pistole má dvě další funkce, které lze ovládat vypínačem.

- Servisní poloha (eBZ 2 / eBZ 3 / eBZ D):** Stiskněte vypínač (I) na 5 sekund (dokud nezačne v intervalu 1 sek. blikat bílá LED dioda (H) na přístroji) a uvolněte ho. Nastřelovací pistole zůstane v zadní poloze. Nyní lze vyměnit

náústek (A) nebo provést údržbu upínacího mechanismu. Krátce stiskněte vypínač a pistole se vrátí do výchozí polohy.

- 2. Automatický a ruční režim:** V ručním režimu držte vypínač při nasazování spojek tak dlouho, dokud se neutrhne trn. V automatickém režimu stačí na vypínač krátce Łuknout a přístroj sám ovládá proces nastřelování. Pro přechod z jednoho režimu do druhého stiskněte vypínač (I) na 10 sekund (dokud nezačne v intervalu 2 sek. blikat bílá LED dioda (H) na přístroji) a uvolněte ho. Krátce stiskněte vypínač a pistole se vrátí do výchozí polohy.
- 3. Vypnutí počítadla (eBZ ZERO):** Po 100 spojkách vyžaduje nastřelovací pistole střídavým blikáním žluté a červené LED (D) vyprázdnění zásobníku. Pro zapnutí nebo vypnutí této funkce podržte vypínač na 20 sekund stisknutý. Žlutá a červená LED (D) bliká. Bílá LED (H) v noze zobrazuje, jestli je funkce zapnutá nebo vypnutá. Pokud bílá LED (H) svítí nepřetržitě, funkce se vypíná. Pokud bílá LED (H) bliká, funkce se zapíná.

---

## PORUCHY/HLÁŠENÍ

---

Při použití spojek, které jsou nad rámec uvedeného výkonu přístrojem se přístroj zastaví a rozsvítí červená LED (D) a vrátí se do výchozí polohy. Počkejte, dokud LED (D) nezhasne, pak můžete pokračovat.

Při vybité baterii (F) se nastřelovací pistole zabezpečuje chráničem. Nastřelovací pistole ukončí cyklus a zastaví se. LED (D) svítí žlutě. Vyměňte nyní nabitou baterii (F) za vybitou. Žlutá LED (D) zhasne a můžete pracovat dál.

Při použití nesprávné baterie svítí LED (D) střídavě červeně a žlutě (eBZ ZERO: červená a zelená). Vyměňte baterii za baterii se správným napětím (F). LED (D) zhasne a můžete pracovat dál.

### Rivdom eBZ ZERO

Při každém hlášení zazní signální tón.

Svítlí-li LED (D) střídavě červeně a žlutě, vyprázdněte zásobník.

Pro vynulování funkce počítání, je nutné zásobník odebrat na min. 2 sekundy.

Svítlí-li LED (D) střídavě zeleně, červeně a žlutě, je zapotřebí servis.

Toto hlášení se opakuje po každých 100 nastřelování resp. po restartu nastřelovací pistole.

Zašlete přístroj do autorizovaného servisního střediska.

---

## NÝTOVÁ POJISTKA

---

Všechny nastřelovací pistole jsou vybaveny bezpečnostním vypínačem, takzvanou nýtovou pojistkou a odpovídají tak směrnici o strojních zařizování. Tím se zabrání, aby se přístroj mohl používat bez zásobníku (E). Nepoužívejte přístroj nikdy bez zásobníku (E) nebo krytky (J). Nepropojujte nikdy bezpečnostní vypínač. Pokud pracujete v prostoru s nedostatkem místa, můžete místo zásobníku (E) nasadit krytu (J). Když pracujete s krytkou (J), držte po každém nasazení spojce pistoli s náústkem (A) směrem dolů, aby utržený trn vypadal dopředu z pistole. Spolu s krytkou nepoužívejte žádné pevné nebo zadržovací náústky (J). To by způsobilo poškození přístroje!

---

## ZÁVĚSNÝ TŘMEN

---

Chcete-li používat přístroj na vyvažovacím ústrojí, můžete vsadit závěsný třmen (K) do k tomu určených otvorů (C). Závěsný třmen (K) nesmíte příliš roztáhnout, aby neztratil své napětí. Před zavěšením přístroje zkontrolujte, jestli závěsný třmen (K) pevně drží.

---

## PŘÍCHYTKA NA PÁSEK

---

Přípevněte příchytku (O) pomocí šroubu (M) na nohu přístroje. Na obou stranách přístroje je na noze v tělese zapuštěný závit a dvě drážky (L). Pravidelně kontrolujte, jestli příchytky (O) pevně drží, v opačném případě šroub (M) dotáhněte.

# SERVIS PŘÍSTROJE

Pro zajištění bezchybné funkce byste měli přístroj poslat přes Vašeho prodejce nebo přímo do servisního střediska.

Co?	ONE	eBZ ZERO	eBZ 2 eBZ 3 eBZ D	Kdo?
Optická kontrola přístroje	Každodenně			Uživatel
Stav nabití baterie	Každodenně			Uživatel
Pevné utažení upínacího pouzdra a dotažení silou min. 22 Nm	Každodenně	Každodenně*	Každodenně*	Uživatel
Čištění a mazání upínacího mechanismu	Mezi 1000 až 10000 v závislosti na typu spojky			Uživatel
Výměna upínacích čelistí	Když nelze spojky plynule nastřelovat			Uživatel
Výměna náústku	Každých 25000 až 50000 spojek			Uživatel
Inspekce**	100 000 nebo každých 12 měsíců	300 000 nebo každých 18 měsíců	300 000 nebo každých 12 měsíců	Servis HONSEL

\* Když má Vaše nastřelovací pistole rychlouzávěr. Dejte pozor na zaskočení.

\*\* Inspekce zahrnuje kontrolu, údržbu a příp. opravu nebo výměnu všech částí přístroje jako je např. převodovka, motor a elektronika.

## ÚDRŽBA A SERVIS

Upínací čelisti se musí pravidelně čistit a měnit v závislosti na materiálu spojek, síle utržení a povrchu.

### ÚDRŽBA A VÝMĚNA UPÍNACÍCH ČELISTÍ

Nastřelovací pistolí najedte stisknutím vypínače (I) do zadní polohy. Dále viz obrázky I – IV resp. popis:

#### Rivdom ONE / eBZ 2 / eBZ 3 / eBZ D

- I Otevřeným klíčem o velikosti 27 povolte a odstraňte přední objímku (B).  
Má-li Vaše nastřelovací pistole alternativní rychlouzávěr, postupujte krokem II b).
- II a) Pomocí dvou otevřených klíčů o velikosti 17 povolte a odstraňte upínací pouzdro (1) z adaptéru (3) a sundejte třídičné upínací čelisti (2) z upínacího pouzdra (1). Vyčistěte upínací čelisti (2) a zkontrolujte opotřebení. Případně upínací čelisti (2) vyměňte.  
b) Posuňte uzávěr (3) proti pružině ve směru pistole. Nyní můžete upínací pouzdro (1) od-

šroubovat a upínací čelisti (2) sundat. Vyčistěte upínací čelisti (2) a zkontrolujte opotřebení.  
Případně upínací čelisti (2) vyměňte.

- III Vyčistěte upínací pouzdro (1) zevnitř a zvenku. Lehce namažte upínací pouzdro (1) grafitovým tukem pomocí (4).
- IV Vsaďte upínací čelisti (2) do upínacího pouzdra (1).  
Namontujte upínací pouzdro (1) s upínacími čelistmi (2) opět do adaptéru (3) a potom do přední objímky (B).

**Důležité:** Utáhněte upínací pouzdro pomocí dvou otevřených klíčů o vel. 17 a utahovacího momentu 22 Nm, jinak se může zničit převodovka!

#### Rivdom eBZ ZERO

- I Odšroubujte převlečnou matici (P) a povolte přední objímku (B).
- II Posuňte uzávěr (3) proti pružině ve směru pistole. Nyní můžete upínací pouzdro (1) odšroubovat a upínací čelisti (2) sundat. Vyčistěte upínací čelisti (2) a zkontrolujte opotřebení. Případně upínací čelisti (2) vyměňte.
- III Vyčistěte upínací pouzdro (1) zevnitř a zvenku.



Lehce namažte upínací pouzdro (1) grafitovým tukem pomocí (4).

IV Vsaďte upínací čelisti (2) do upínacího pouzdra (1). Montáž se provádí v obráceném pořadí.

## UNIVERZÁLNÍ RYCHLONABÍJEČKA

Připojte nabíječku s přiloženým kabelem. Nasadíte baterii (F) opatrně a bez násilí do držáku. Baterii (F) stejným způsobem vyměňte. Univerzální rychlonabíječka nabije všechny baterie PLUS (F) při napětí 12 / 16 / 20 V za 30 minut, 90 % je nabito za cca 22 minut. Postupujte přitom podle příslušných indikací na Vaší nabíječce.

Články používané pro Li-on baterie (F) nastřelovací pistole jsou vysoce kvalitní a odpovídají nejnovější technologii. Články Li-Ion mají svou optimální teplotu nabíjení a vybíjení 25 °C, pod a nad teplotou 25 °C nelze dosáhnout plné kapacity nabíjení resp. vybíjení.

Používejte pouze přiložený přívodní kabel (IEC zástrčka). Jsou k dispozici různá provedení v závislosti na konkrétní zemi.

Nabíjte baterie, které patří k pistoli.

Nabíjejte pouze v teplotním rozsahu mezi 0 až 40 °C.

Nabíječka je dimenzována pro provoz v rozsahu 100 - 240 V, 50-60 Hz a max. 2.0 A.

## BATERIE

Baterie (F) má na přední straně uzamykání / odemykání (G). Pro vkládání nebo vyjímání baterie z přístroje, stiskněte uzamykání / odemykání dolů a nasuňte baterii (F) na nohu přístroje resp. ji vytáhněte.

Baterii (F) v nastřelovací pistoli používejte pouze v povoleném teplotním rozsahu od -5 do 45 °C. Baterii (F) nabíjejte pouze v teplotním rozsahu mezi 0 až 40 °C.

Používejte pouze povolenou nabíječku.

Baterii (F) nepropojte nikdy nakrátko.

Při vnějším poškození baterii (F) nepoužívejte.

Baterii (F) udržujte mimo dosah vlhkosti a kapalin.

Baterii (F) řádně zlikvidujte.

## SKLADOVÁNÍ BATERIE

Baterii (F) chraňte před vlhkostí a vodou. Skladujte baterii (F) pouze v optimálním teplotním rozsahu od -30 °C do 25 °C. Bez nabití můžete baterie (F) skladovat následovně:

Doba skladování -30 až +25 °C – 1,5 roku

Doba skladování +25 ~ +45 °C – 3 měsíce

Doba skladování +45 ~ +60 °C – 1 měsíc

Baterie (F) nenechávejte např. v létě ležet v autě.

Podstatně zkrácená provozní doba pod nabitím ukazuje, že je baterie (F) opotřebovaná a musí se vyměnit.

Dodržujte pokyny pro likvidaci.

## LIKVIDACE BATERIE

Li-on: Baterii (F) nikdy neházejte do domovního odpadu, ohně nebo vody. Baterie (F) se sbírají, recyklují a ekologicky likvidují.

Pouze pro země EU:

Podle směrnice 91/157/EHS se musí vadné nebo spotřebované baterie (F) recyklovat.

Nepoužitelné baterie (F) můžete odevzdat u výrobce.

## LIKVIDACE NASTŘELOVACÍ PISTOLE A RYCHLONABÍJEČKY

Nastřelovací pistole, nabíječky, příslušenství a obaly by se měly odevzdat na místě pro ekologickou recyklaci.

Pouze pro země EU:

Nastřelovací pistole neházejte do domovního odpadu!

Podle evropské směrnice 2002/96/EU o odpadních elektrických a elektronických zařízeních a jejich realizaci v národním právu se musí nepoužitelné nastřelovací pistole tříditi odděleně a odevzdat na místě pro ekologickou recyklaci.

## PŘÍSLUŠENSTVÍ A VÝBAVA NASTŘELOVACÍCH PISTOLÍ

Pro nastřelovací pistole existuje mnoho různého příslušenství jako prodloužené přední objímky, větší zásobníky, kontrola přítlaku, náústky a speciální sady pro jiné spojky jako jsou těsnicí zátky, čepy pojistných kroužků atd. Vyžádejte si tuto informaci přímo u výrobce!

Výrobce:

HONSEL Distribution GmbH & Co.  
Friedrich-Wöhler-Str. 44  
24536 Neumünster  
Německo  
Tel. +49(0)4321-967171

Tímto prohlašuje, že následující výrobek:

Nastřelovací pistole	Ze sériového čísla
Rivdom eBZ ZERO	2021.A28007
Rivdom ONE	2101.A13000
Rivdom eBZ 2	2048.A14001
Rivdom eBZ 3	1802.15011
Rivdom eBZ D	1802.15011

Odpovídá následujícím příslušným ustanovením:

- **Směrnice o strojních zařízeních EU 2006/42/EU-příloha I**
- **Směrnice EU o elektromagnetické kompatibilitě 2014/30/EU**
- **Směrnice EU o omezení používání některých nebezpečných látek v elektrických a elektronických zařízeních 2011/65/EU**
- **Směrnice EU o bateriích a akumulátorech a odpadních bateriích a akumulátorech 2006/66/EU**

Dojde-li ke změn stroje bez našeho vědomí a souhlasu, zanikne prohlášení o shodě s EU.

Nejdůležitější použité harmonizované normy:

**EN 60745-1:2009+A11:2010,**  
**EN 55014-1:2006 +A1:2009+A2:2011,**  
**EN 55014-2:2015,**  
**IEC 62321:2013,**  
**EN 62133:2013.**

Jméno osoby zplnomocněné pro dokumentaci:

HONSEL Distribution GmbH & Co.

Adresa zplnomocněné pro dokumentaci: viz adresa výrobce

Neumünster, 1.1.2021



Alexänder Siefert  
(Obchodní jednatel)

Výrobce:

HONSEL Distribution GmbH & Co.  
Friedrich-Wöhler-Str. 44  
24536 Neumünster  
Německo  
Tel. +49(0)4321-967171

Tímto prohlašuje, že následující výrobek:

Název výrobku:

Univerzální rychlonabíječka,  
č.výr. 321.500.000.001

Odpovídá následujícím příslušným ustanovením:

- **Směrnice EU o zařízeních nízkého napětí 2014/35/EU**
- **Směrnice EU o elektromagnetické kompatibilitě 2014/30/EU**
- **Směrnice EU o omezení používání některých nebezpečných látek v elektrických a elektronických zařízeních 2011/65/EU**

Dojde-li ke změn stroje bez našeho vědomí a souhlasu, zanikne prohlášení o shodě s EU.

Nejdůležitější použité harmonizované normy:

**EN 60335-1:2012+A11:2014,**  
**EN 60335-2-29:2004 +A2:2010,**  
**EN 55014-1:2006 +A1:2009+A2:2011,**  
**EN 55014-2:2015,**  
**EN 61000-3-2:2014,**  
**EN 61000-3-3:2013,**  
**IEC 62321:2013.**

Jméno osoby zplnomocněné pro dokumentaci:

HONSEL Distribution GmbH & Co.

Adresa zplnomocněné pro dokumentaci: viz adresa výrobce

Platí od roku výroby 2021 a sériového čísla:

173100001

Neumünster, 1.1.2021

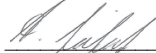







Alexänder Siefert  
(Obchodní jednatel)

## ROZSAH DODÁVKY

1. Osadzovací prístroj
2. Skrinka na nadstavce s nadstavcami
3. Otvorený kľúč na výmenu nadstavcov
4. Zachytávací nádoba
5. Krycí uzáver
6. Závesný strmeň
7. Príchytky na opasok
8. Akumulátor s ukazovateľom stavu nabitia (voliteľne s dvoma akumulátormi)
9. Univerzálna rýchlonabíjačka
10. Prípojný kábel so zástrčkou IEC-60320 C13
11. Návod na obsluhu
12. L-Boxx (voliteľne v kartónovom obale) s vložkou

## BEZPEČNOSTNÉ POKYNY

### VYSVETLENIE SYMBOLOV BEZPEČNOSTNÝCH POKYNOV / PIKTOGRAMOV

	Tento symbol upozorňuje na to, že existujú nebezpečenstvá pre život a zdravie osôb.
	Opatrne: dôležitý bezpečnostný pokyn alebo predpis, ktorý sa musí bezpodmienečne dodržať, aby sa zabránilo nebezpečenstvám a/alebo škodám pre človeka alebo stroj!
	Noste ochranné okuliare!
	Pred uvedením do prevádzky si prečítajte návody na obsluhu a bezpečnostné pokyny a tieto dodržiavajte!
	Vytiahnite sieťovú zástrčku.
	Všeobecne si všimnite.

## VŠEOBECNÉ BEZPEČNOSTNÉ POKYNY



Prečítajte si všetky bezpečnostné pokyny a návody. Všetky bezpečnostné pokyny a návody uschovajte na použitie v budúcnosti.



Zanedbania pri dodržiavaní bezpečnostných pokynov a návodov môžu spôsobiť zásah elektrickým prúdom, požiar a/alebo ťažké poranenia.

## BEZPEČNOSŤ NA PRACOVISKU



Vašu pracovnú oblasť udržiavajte čistú a dobre osvetlenú. Neporiadok alebo neosvetlené pracovné oblasti môžu viesť k úrazom.

S osadzovacím prístrojom nepracujte v prostredí ohrozenom výbuchom, v ktorom sa nachádzajú horľavé kvapaliny, plyny alebo prach. Osadzovacie prístroje vytvárajú iskry, ktoré môžu zapáliť prach alebo pary.

Počas používania osadzovacieho prístroja udržiavajte deti a ostatné osoby v bezpečnej oblasti. Pri rozptýlení môžete stratiť kontrolu nad prístrojom.

## ELEKTRICKÁ BEZPEČNOSŤ



Prípojná zástrčka osadzovacieho prístroja musí byť vhodná na pripojenie do zásuvky. Zástrčka sa nesmie meniť žiadnym spôsobom. Spoločne s osadzovacími prístrojmi s ochranou pomocou uzemnenia nepoužívajte žiadne adaptérové zástrčky. Nezmenené zástrčky a vhodné zásuvky znižujú riziko zásahu elektrickým prúdom.

Zabráňte telesnému kontaktu s uzemnenými povrchmi, ako sú rúry, kúrenia, sporáky a chladničky. Ak je vaše telo uzemnené, existuje zvýšené riziko spôsobené zásahom elektrickým prúdom.

Osadzovacie prístroje nevystavujte dažďu ani vlhkosti. Vniknutie vody do osadzovacieho prístroja zvyšuje riziko zásahu elektrickým prúdom.

Kábel nepoužívajte na nosenie a vešanie osadzovacieho prístroja ani na vyťahovanie zástrčky zo zásuvky. Zabráňte kontaktu kábla s vysokou teplotou, olejom, ostrými hranami alebo pohybujúcimi sa časťami prístroja. Poškodené alebo zamatané káble zvyšujú riziko zásahu elektrickým prúdom.

Ak s osadzovacím prístrojom pracujete vonku, používajte iba predlžovacie káble, ktoré sú vhodné pre vonkajšie prostredie. Použitie predlžovacieho kábla vhodného pre vonkajšie prostredie znižuje riziko zásahu elektrickým prúdom.

Ak nie je možné zabrániť prevádzke osadzovacieho prístroja vo vlhkom prostredí, použite prúdový chránič. Použitie prúdového chrániča znižuje riziko zásahu elektrickým prúdom.

## BEZPEČNOSŤ OSÔB



Buďte pozorný, dávajte pozor na to, čo robíte, a k práci s osadzovacím prístrojom pristupujte s rozvahou.

Osadzovací prístroj nepoužívajte, ak ste unavený alebo pod vplyvom drog, alkoholu alebo liekov. Okamih nepozornosti pri používaní osadzovacieho prístroja môže viesť k závažným poraneniam.



Noste osobné ochranné prostriedky a vždy noste ochranné okuliare. Nosenie osobných ochranných prostriedkov, ako je protiprachová maska, protišmyková bezpečnostná obuv, ochranná prilba alebo ochrana sluchu, v závislosti od druhu osadzovacieho prístroja, znižuje riziko poranení.

Zabráňte náhodnému uvedeniu do prevádzky. Ubezpečte sa, či je osadzovací prístroj vypnutý, skôr ako ho pripojíte na napájanie prúdom a/alebo akumulátor (F), chytíte alebo prenesiete. Ak máte pri nosení osadzovacieho prístroja prst na spínači alebo prístroj pripájate na napájanie prúdom zapnutý, môže to viesť k úrazom.

Pred zapnutím osadzovacieho prístroja odstráňte nastavovacie nástroje alebo kľúče na skrutky. Nástroj alebo kľúč, ktorý sa nachádza v otáčajúcej sa časti prístroja, môže viesť k poraneniam.

Vyhňte sa abnormálnemu držaniu tela.

Postarajte sa o bezpečný postoj a neustále udržiavajte rovnováhu. Osadzovací prístroj tak môžete v neočakávaných situáciách lepšie kontrolovať.

Noste vhodný odev. Nenoste voľný odev ani šperky. Zabráňte kontaktu vlasov, odevu a rukavíc s pohybujúcimi sa dielmi. Voľný odev, šperky alebo dlhé vlasy môžu zachytiť pohybujúce sa diely.



Ak namontujete zachytávaciu nádobu, uistite sa, že je táto správne namontovaná a že sa správne používa. Premostenie

bezpečnostného spínača je zakázané.

## ROZMERY A OPIS PRÍSTROJOV

- A Nadstavec
- B Predné puzdro
- C Otvor pre závesný strmeň
- D Červená/žltá/zelená LED
- E Zachytávací nádob
- F Akumulátor s ukazovateľom stavu nabitia
- G Zaistenie/odistenie akumulátora
- H Osvetlenie miesta osadzovania (biela LED (H))
- I Spúšť

	eBZ ZERO	ONE	eBZ 2 eBZ D eBZ 3
d	21 mm	23 mm	23 mm
l1*	64 mm	66 mm	79 mm
l2**	240/185 mm	281/226 mm	310/255 mm
h	275 mm	275 mm	283 mm
b	68 mm	76 mm	76 mm

\* Rivdom eBZ 3: Predné puzdro (B) sa podľa vyhotovenia môže odlišovať od štandardu Rivdom eBZ 2/eBZ D: Podľa súpravy vybavenia sa môže odlišovať od štandardu

\*\* so zachytávacou nádobou/bez zachytávacej nádoby

# TECHNICKÉ ÚDAJE

	eBZ ZERO	ONE	eBZ 2	eBZ 3 eBZ D
Men. pracovný rozsah pre spojovacie diely [Ø mm]	2,4 - 4,0	2,4 - 5,0	4,8 - 6,4	6,4 - 9,8
Max. priemer trňa [mm]	3,4	3,4	4,8	6,4 - 9,8
Hmotnosť prístroja vrát. akumulátora [kg]	1,3	1,8	2,0	2,1
Celkový zdvih [mm]	20	21	30	
Pohon (DC/BLDC)	BLDC	DC	BLDC	BLDC
Ťažná sila [N]	8 500	10 000	20 000	24 000
Emisie hluku LpA / K // LWA / K [dB]	<65 / 3 // <76 / 3			
Vibrácie ah / K [m/s <sup>2</sup> ]	< 2,5 / 1,5			
Interval údržby [kusov spojovacích dielov]	300 000	100 000	300 000	
Akumulátor [V]	12	16	20	
Akumulátor [Ah]	2 / 4			
Články akumulátora [počet]	3	4	5	
Hmotnosť akumulátora [kg]	0,23	0,32	0,37	
Pracovná teplota akumulátora [°C]	-5 - 45			
Vstupné napätie nabíjačky [V AC/Hz]	100 b - 240 / 50 - 60			
Výstupné napätie nabíjačky [V DC]	7,0 - 21,0			
Výstupný prúd nabíjačky [Ah]	4			
Pracovná teplota nabíjačky [°C]	0 - 40			
Doba nabíjania nabíjačky na 90 %/100 % [min.]	22 / 30			
Hmotnosť nabíjačky bez kábla [kg]	0,55			

## POUŽÍVANIE A ZAOBCHÁDZANIE S OSADZOVACÍM PRÍSTROJOM



Prístroj nepreťažujte. Pri práci používajte na to určený osadzovací prístroj. S vhodným osadzovacím prístrojom pracujete v uvedenom rozsahu výkonu lepšie a bezpečnejšie.

Nepoužívajte osadzovací prístroj, ktorého spínač je pokazený. Osadzovací prístroj, ktorý sa už nedá zapnúť alebo vypnúť, je nebezpečný a musí sa opraviť.



Skôr ako vykonáte nastavenia prístroja, vymenite diely príslušenstva a/alebo odložte prístroj, vytiahnite zástrčku zo zásuvky a/alebo odstráňte akumulátor

(F). Toto preventívne opatrenie zabraňuje náhodnému spusteniu osadzovacieho prístroja.

Nepoužívané osadzovacie prístroje uschovajte mimo dosahu detí. Osoby, ktoré s prístrojom nie sú oboznámené alebo si neprečítali tieto návody nenechajte prístroj používať. Osadzovacie prístroje sú nebezpečné, ak ich používajú neskúsené osoby.

Osadzovacie prístroje ošetrte so starostlivosťou. Skontrolujte, či pohyblivé diely fungujú bezchybne a nezasekávajú sa, či sú diely zlomené alebo poškodené tak, že je negatívne ovplyvnená funkcia elektrického osadzovacieho prístroja.

Poškodené diely nechajte pred použitím prístroja opraviť. Príčinou mnohých úrazov sú zle udržiavané osadzovacie prístroje.

Osadzovací prístroj, príslušenstvo, nasadzovacie nástroje atď. používajte podľa týchto návodov. Pritom zohľadnite pracovné podmienky a činnosti, ktoré sa majú vykonať. Použitie osadzovacích prístrojov na iné ako určené použitia môže viesť k nebezpečným situáciám.

## POUŽÍVANIE A ZAOBCHÁDZANIE S AKUMULÁTOROM



Akumulátory (F) dobíjajte iba v nabíjačkách, ktoré odporúča výrobca. Pre nabíjačku, ktorá je vhodná pre určitý druh akumulátorov, existuje nebezpečenstvo požiaru, ak sa bude používať s inými akumulátormi.

V elektrických osadzovacích prístrojoch používajte iba pre ne určené akumulátory. Používanie iných akumulátorov môže viesť k poraneniám a nebezpečenstvu požiaru.

Nepoužívané akumulátory (F) nedávajte do blízkosti kancelárskych spíniek, mincí, kľúčov, klincov, skrutiek a ostatných malých kovových predmetov, ktoré by mohli spôsobiť premostenie kontaktov. Skrat medzi kontaktmi akumulátora môže mať za následok popáleniny alebo oheň.

Z akumulátora (F) môže pri nesprávnom používaní alebo poškodení vytekať kvapalina. Vyhnite sa kontaktu s ňou. Pri náhodnom kontakte ju opláchnite vodou. Ak sa táto kvapalina dostane do očí, dodatočne vyhľadajte lekársku pomoc. Vytečená kvapalina akumulátora môže viesť k podráždeniam pokožky alebo popáleninám.

## SERVIS



Váš osadzovací prístroj nechajte opravovať iba kvalifikovaným odborným personálom a iba s originálnymi náhradnými dielmi. Zabezpečí sa tým, že ostane zachovaná bezpečnosť elektrického osadzovacieho prístroja.

## PRVÉ UVEDENIE DO PREVÁDZKY

### NABÍJANIE AKUMULÁTORA

Upozornenie: Akumulátor (F) je dodávaný čiastočne nabitý. Akumulátor (F) pred prvým použitím

úplne nabite v nabíjačke, aby ste zabezpečili jeho plný výkon. Dodržte k tomu upozornenia o stave nabitia na nabíjačke. Li-iónový akumulátor (F) je možné dobíť kedykoľvek bez toho, aby sa skrátila jeho životnosť. Prerušenie procesu dobíjania akumulátor (F) nepoškodí. Nabíjačka je vybavená monitorovaním teploty, ktoré umožňuje dobíjanie v teplotnom rozsahu medzi 0 °C a 40 °C.

### PRÍPRAVA OSADZOVACIEHO PRÍSTROJA

Zachytávaciu nádobu (E) nasadte otáčaním doprava. Akumulátor (F) zasuňte spredu do päty osadzovacieho prístroja a uistite sa, či sa akumulátor (F) zaistil.

#### Rivdom ZERO

Stlačte spúšť (I) a držte ju stlačenú. Vymeňte vhodný nastavac (A) pre spojovací diel, ktorý chcete použiť. Spúšť po výmene nastavca pustite.

#### Rivdom ONE

Stlačte spúšť (I) a držte ju stlačenú. Pomocou priloženého otvoreného kľúča vymeňte vhodný nastavac (A) pre spojovací diel, ktorý chcete použiť. Spúšť po výmene nastavca pustite.

#### Rivdom eBZ 2 / eBZ 3 / eBZ D

Stlačte spúšť (I) a držte ju stlačenú po dobu 5 sekúnd (pozri kapitolu Rozšírené funkcie spúšte). Vymeňte vhodný nastavac (A) pre spojovací diel, ktorý chcete použiť. Spúšť po výmene nastavca opätovne stlačte.

Osadzovací prístroj má ďalšie funkcie, ktoré sa ovládajú pomocou spúšte.

## PRÁCA S PRÍSTROJOM

### NASADENIE SPOJOVACIEHO DIELU

Spojovací trň spojovacieho dielu zaveďte do nastavca (A). Spojovací diel teraz zasuňte do konštrukčných dielov, ktoré sa majú spojiť. Pre dobrý výsledok nitovania zabezpečte, aby konštrukčné diely a hlava spojovacieho dielu na sebe ležali bez medzery. Spúšť držte stlačenú, dokým sa neodtrhne trň spojovacieho dielu. Osadzovací prístroj držte tak, aby zachytávacia nádoba smerovala nadol, aby sa zabezpečilo, že odtrhnutý trň spojovacieho dielu spadne do zachytávacej nádoby. Ak pracujete s krycím uzáverom, prístroj držte po každom osadenom spojovacom diele nastavcom (A) nadol, aby sa zabezpečilo, že odtrhnutý trň spojovacieho dielu vypadne z prístroja dopredu.

Spoločne s krycím uzáverom nepoužívajte žiadne pevné ani zadržívacie nadstavce. Viedlo by to k poškodeniu prístroja!

---

## ROZŠÍRENÉ FUNKCIE SPÚŠTE RIVDOM VŠETKY (NIE RIVDOM ONE)

---

Osadzovací prístroj má ďalšie dve funkcie, ktoré sa ovládajú pomocou spúšte.

- 1. Servisná poloha (eBZ 2 / eBZ 3 / eBZ D):**  
Na 5 sekúnd stlačte spúšť (I) (kým biela LED (H) na prístroji nezačne blikať intervalom 1/s) a pusťte ju. Osadzovací prístroj ostane stáť v zadnej polohe. Teraz je jednoducho možné vymeniť nadstavec (A) alebo vykonať údržbu upínacieho mechanizmu. Krátko stlačte spúšť a prístroj sa presunie späť do východiskovej polohy.
- 2. Automatický a manuálny režim:** Pri procese osádzania spojovacieho dielu v manuálnom režime držte spúšť stlačenú dovtedy, kým sa neodtrhne trň spojovacieho dielu. V automatickom režime sa spúšte musíte iba krátko dotknúť a prístroj proces osadzovania riadi sám. Spúšť držte stlačenú na 10 sekúnd (kým biela LED (H) na prístroji nezačne blikať intervalom 2/s) a pusťte ju, aby ste vykonali prepnutie z jedného režimu na druhý. Krátko stlačte spúšť a prístroj sa presunie späť do východiskovej polohy.
- 3. Vypnutie počítadla (eBZ ZERO):** Po osadení 100 spojovacích dielov si osadzovací prístroj vyžiada striedavým blikaním žltej a červenej LED (D) vyprázdnenie zachytávacej nádoby. Na vypnutie alebo zapnutie tejto funkcie držte spúšť stlačenú po dobu 20 sekúnd. Žltá a červená LED (D) bliká. Biela LED (H) v päte indikuje, že sa funkcia zapne alebo vypne. Ak svieti biela LED (H) priebežne, funkcia sa vypne. Ak bliká biela LED (H), funkcia sa zapne.

---

## PORUCHY / HLÁSENIA

---

Prístroj sa pri používaní spojovacích dielov, ktoré ležia nad uvedeným výkonom prístroja, zastaví a rozsvieti sa červená LED (D) a následne sa presunie späť do východiskovej pozície. Počkajte, kým LED (D) zhasne, potom môžete pokračovať v práci.

Osadzovací prístroj je pri vybitom akumulátore (F) istený prostredníctvom ochranného zapojenia. Osadzovací prístroj ukončí cyklus a zastaví sa. LED (D) svieti na žltu. Vybitý akumulátor teraz vymeňte za nabitý akumulátor (F). Žltá LED (D) zhasne a vy môžete pokračovať v práci.

Ak sa nasadí nesprávny akumulátor, svieti LED (D) striedavo červeno a žltu (eBZ ZERO: červená a zelená). Akumulátor, prosím, vymeňte za akumulátor so správnym napätím (F). LED (D) zhasne a vy môžete pokračovať v práci.

### Rivdom eBZ ZERO

Pri každom hlásení zaznie signálny tón. Ak striedavo svieti LED (D) červeno a žltu, potom, prosím, vyprázdnite zachytávaciu nádobu. Na resetovanie funkcie počítania je potrebné odstrániť zachytávaciu nádobu min. na 2 sekundy. K LED (D) svietia striedavo zeleno, červeno a žltu, je potrebný servis. Toto hlásenie sa opakuje každých 100 procesov osadenia, resp. po reštarte osadzovacieho prístroja. Prístroj, prosím, odošlite, do autorizovaného servisu.

---

## ZAISTENIE KOLÍKOV

---

Všetky osadzovacie prístroje sú vybavené bezpečnostným spínačom, takzvaným zaistením kolíkov a zodpovedajú tak aj smernici o strojových zariadeniach. Pomocou neho sa zabráni tomu, aby sa prístroj mohol prevádzkovať bez zachytávacej nádoby (E). Prístroj nikdy neprevádzkujte bez zachytávacej nádoby (E) alebo bez krycieho uzáveru (J). Bezpečnostný spínač nikdy nepremosťujte. Ak by ste museli pracovať na zúžených miestach, namiesto zachytávacej nádoby (E) môžete nasadiť krycí uzáver (J). Ak pracujete s krycím uzáverom (J), prístroj držte po každom osadenom spojovacom diele nadstavcom (A) nadol, aby sa zabezpečilo, že odtrhnutý trň spojovacieho dielu vypadne z prístroja dopredu. Spoločne s krycím uzáverom (J) nepoužívajte žiadne pevné ani zadržívacie nadstavce. Viedlo by to k poškodeniu prístroja!

---

## ZÁVESNÝ STRMEŇ

---

Ak by ste prístroj chceli používať na vyvažovacom zariadení, dodaný závesný strmeň (K) môžete nasadiť do oboch otvorov (C) na tu určených. Dbajte na to, aby ste závesný strmeň (K) príliš neroztiahli, aby nestralil svoje napnutie. Predtým ako prístroj zavesíte, skontrolujte, či je závesný strmeň (K) pevne upevnený.

---

## PRÍCHYTKA NA OPASOK

---

Príchytku na opasok (O) upevnite pomocou skrutky (M) na päť prístroja. Na oboch stranách prístroja je v telese na päte zapustený príslušný závit a dve štrbiny (L). Pravidelne kontrolujte, či je príchytká

(O) pevne upevnená, inak utiahnite skrutku (M).

## SERVIS PRÍSTROJA

Na zaručenie bezchybnej funkcie prístroja by ste prístroj mali zaslať prostredníctvom vášho predajcu alebo priamo do servisného miesta.

Čo?	ONE	eBZ ZERO	eBZ 2 eBZ 3 eBZ D	Kto?
Optická kontrola prístroja	Raz za deň			Používateľ
Stav nabitia akumulátora	Raz za deň			Používateľ
Kontrola pevného upnutia upínacieho puzdra a dotiahnutie s min. 22 Nm	Raz za deň	Raz za deň*	Raz za deň*	Používateľ
Čistenie a mazanie upínacieho mechanizmu	Medzi 1 000 až 10 000, podľa typu spojovacích dielov			Používateľ
Výmena upínacích čelustí	Ak spojovací diel nie je možné osadiť v jednom ťahu			Používateľ
Výmena nadstavca	Každých 25 000 až 50 000 spojovacích dielov			Používateľ
Inšpekcia**	100 000 alebo jedenkrát každých 12 mesiacov	300 000 alebo jedenkrát každých 18 mesiacov	300 000 alebo jedenkrát každých 12 mesiacov	Servis HONSEL

\* Keď má váš osadzovací prístroj rýchlouzáver. Dbajte na zaistenie.

\*\* Inšpekcia zahŕňa kontrolu, údržbu a príp. opravu alebo výmenu všetkých komponentov prístroja, ako je napr. prevodovka, motor a elektronika.

## ÚDRŽBA A SERVIS

Upínacie čeluste sa podľa materiálu trňa spojovacieho dielu, odtrhávacej sily a povrchu musia pravidelne čistiť a vymieňať.

### ÚDRŽBA A VÝMENA UPÍNACÍCH ČELUSTÍ

Osadzovací prístroj presuňte do zadnej pozície stlačením spúšte (I). Ďalej pozri obrázky I – IV, resp. opis:

#### Rivdom ONE / eBZ 2 / eBZ 3 / eBZ D

I Uvoľnite a odstráňte predné puzdro (B) pomocou otvoreného kľúča veľkosti 27.

Ak má váš osadzovací prístroj voliteľný rýchlouzáver, postupujte krokom II b).

II a) Pomocou dvoch otvorených kľúčov veľkosti 17 uvoľnite a odstráňte upínacie puzdro (1) z adaptéra (3) a odoberte 3-dielne upínacie

čeluste (2) z upínacieho puzdra (1). Vyčistite upínacie čeluste (2) a prekontrolujte ich na opotrebovanie. Upínacie čeluste (2) prípadne vymeňte.

b) Blokovanie (3) posuňte proti pružine v smere k prístroju. Teraz môžete odskrutkovať upínacie puzdro (1) a odobrať upínacie čeluste (2).

Vyčistite upínacie čeluste (2) a prekontrolujte ich na opotrebovanie. Upínacie čeluste (2) v prípade potreby vymeňte.

III Upínacie puzdro (1) vyčistite zvnútra a zvonku. Upínacie puzdro (1) zvnútra ľahko premastite pomocou štetca (4) grafitovým tukom.

IV Upínacie čeluste (2) nasadte do upínacieho puzdra (1). Upínacie puzdro (1) s upínacími čelustami (2) opäť namontujte na adaptér (3) a následne na predné puzdro (B).

**Dôležité:** Upínacie puzdro pevne utiahnite po-



mocou dvoch otvorených kľúčov veľkosti 17 silou ~22 Nm, inak sa môže zničiť prevodovka!

## Rivdom eBZ ZERO

- I Odskrutkujte prevlečnú maticu (P) a uvoľnite predné puzdro (B).
- II Blokovanie (3) posuňte proti pružine v smere k prístroju. Teraz môžete odskrutkovať upínacie puzdro (1) a odobrať upínacie čeluste (2). Vyčistíte upínacie čeluste (2) a prekontrolujete ich na opotrebovanie. Upínacie čeluste (2) v prípade potreby vymeňte.
- III Upínacie puzdro (1) vyčistíte zvnútra a zvonku. Upínacie puzdro (1) zvnútra ľahko premastíte pomocou štetca (4) grafitovým tukom.
- IV Upínacie čeluste (2) nasadíte do upínacieho puzdra (1). Montáž sa realizuje v opačnom poradí.

## UNIVERZÁLNA RÝCHLONABÍJAČKA

Nabíjačku pripojte dodaným káblom. Akumulátor (F) zasuňte opatrne a bez násilia do držiaka. Akumulátor (F) vyberte rovnakým spôsobom. Univerzálna rýchlonabíjačka nabije všetky akumulátory (F) s napätiami 12 / 16 / 20 V do 30 minút, po cca 22 minútach nabíjania je dosiahnutá 90 % kapacita. Dbajte k tomu na príslušné indikácie na nabíjačke. Články použité pre Li-iónový akumulátor (F) osadzovacích prístrojov sú vysoko kvalitné a vyrobené za použitia najnovšej technológie. Optimálna teplota nabíjania a vybíjania Li-iónových článkov sa nachádza pri 25 °C. Pod a nad 25 °C nie je možné dosiahnuť plnú kapacitu nabíjania, resp. vybíjania. Používajte iba dodaný pripájací kábel pre zástrčku IEC-60320 C13. K dispozícii sú rôzne vyhotovenia pre rôzne krajiny. Nabíjajte iba akumulátory výrobcu patriace k prístroju. Nabíjanie vykonávajte iba v teplotnom rozsahu medzi 0 a 40 °C. Nabíjačka je dimenzovaná pre prevádzku v rozsahu 100 - 240 V, 50-60 Hz a max. 2,0 A.

## AKUMULÁTOR

Akumulátor (F) má zaistenie/odistenie (G) na prednej strane. Na vloženie alebo vybratie akumulátora z prístroja stlačte zaistenie/odistenie nadol a akumulátor (F) zasuňte do päty prístroja, resp. ho vytiahnite. Akumulátor (F) v osadzovacom prístroji používajte iba v dovolenom teplotnom rozsahu od -5 do 45 °C. Akumulátor (F) nabíjajte iba v teplotnom rozsahu medzi 0 a 40 °C. Používajte iba schválenú nabíjačku. Akumulátor (F) nikdy neskratujte. Akumulátor (F) už nepoužívajte pri vonkajších poškodeniach.

Akumulátor (F) nevystavujte vlhkosti ani kvapalinám. Akumulátor (F) odborné zlikvidujte.

## SKLADOVANIE AKUMULÁTORA

Akumulátor (F) chráňte proti vlhkosti a vode. Akumulátor (F) skladujte iba v optimálnom teplotnom rozsahu od -30 °C do 25 °C. Akumulátory (F) môžete bez nabíjania skladovať takto: Doba skladovania medzi -30 až +25 °C – 1,5 roka Doba skladovania medzi +25 až +45 °C – 3 mesiace Doba skladovania medzi +45 až +60 °C – 1 mesiac Akumulátor (F) nenechávajte ležať v automobile, napr. v lete. Podstatne skrátená prevádzková doba po dobití indikuje, že akumulátor (F) je opotrebovaný a musí sa vymeniť. Dodržte upozornenia k likvidácii.

## LIKVIDÁCIA AKUMULÁTORA

Li-iónový: Akumulátor (F) nevyhadzujte do domového odpadu, ohňa ani vody. Akumulátory (F) sa zbierajú, recyklujú alebo likvidujú ekologickým spôsobom. Iba pre krajiny EÚ: Chybné alebo opotrebované akumulátory (F) sa podľa smernice 91/157/EHS musia recyklovať. Nepoužiteľné akumulátory (F) môžete odovzdať výrobcovi.

## LIKVIDÁCIA OSADZOVACIEHO PRÍSTROJA A RÝCHLONABÍJAČKY

Osadzovacie prístroje, nabíjačky, príslušenstvo a obaly sa majú odovzdať na ekologické opätovné využitie. Iba pre krajiny EÚ: Osadzovacie prístroje nevyhadzujte do domového odpadu! Podľa európskej smernice 2002/96/ES o starých elektrických a elektronických prístrojoch a jej aplikácie v národnom práve sa už nepoužiteľné osadzovacie prístroje musia zbierať oddelene a musia sa odovzdať na ekologické opätovné využitie.

## PRÍSLUŠENSTVO A VYBAVENIE OSADZOVACÍCH PRÍSTROJOV

Pre osadzovacie prístroje existuje celý rad príslušenstva, ako predĺžené predné puzdrá, veľké zachytávacie nádoby, kontrola prítlaku, nadstavce a špeciálne súpravy vybavenia pre iné spojovacie diely, ako tesniace zátky, uzatváracie čapy s krúžkom atď. Tieto informácie si vyžiadajte priamo u výrobcu!

Výrobca:

HONSEL Distribution GmbH & Co.  
Friedrich-Wöhler-Str. 44  
24536 Neumünster  
Nemecko  
Tel. +49(0)4321-967171

týmto vyhlasuje, že nasledujúci výrobok:

Označenie výrobku:

Osadzovací prístroj	Z výrobného čísla
Rivdom eBZ ZERO	2021.A28007
Rivdom ONE	2101.A13000
Rivdom eBZ 2	2048.A14001
Rivdom eBZ 3	1802.15011
Rivdom eBZ D	1802.15011

zodpovedá nasledujúcim príslušným nariadeniam:

- **Smernica ES o strojových zariadeniach 2006/42/ES príloha I**
- **Smernica o EMK 2014/30/EÚ**
- **Smernica o obmedzení používania nebezpečných látok RoHS 2011/65/EÚ**
- **Smernica o batériách a akumulátoroch 2006/66/EÚ**

Ak sa stroj zmení bez nášho vedomia a súhlasu, toto ES vyhlásenie o zhode stratí platnosť.

Najdôležitejšie aplikované harmonizované normy:

**EN 60745-1:2009+A11:2010,**  
**EN 55014-1:2006 +A1:2009+A2:2011,**  
**EN 55014-2:2015,**  
**IEC 62321:2013,**  
**EN 62133:2013.**

Meno osoby poverenej dokumentáciou:

HONSEL Distribution GmbH & Co.  
Adresa osoby poverenej dokumentáciou:  
pozri adresu výrobcu

Neumünster, 2021-01-01



Alexander Siefert  
(konateľ)

Výrobca:

HONSEL Distribution GmbH & Co.  
Friedrich-Wöhler-Str. 44  
24536 Neumünster  
Nemecko  
Tel. +49(0)4321-967171

týmto vyhlasuje, že nasledujúci výrobok:

Označenie výrobku:

Univerzálna rýchlonabíjačka,  
výr. č. 321.500.000.001

zodpovedá nasledujúcim príslušným nariadeniam:

- **Smernica EÚ o nízkom napätí 2014/35/EÚ**
- **Smernica o EMK 2014/30/EÚ**
- **Smernica o obmedzení používania nebezpečných látok RoHS 2011/65/EÚ**

Ak sa prístroj zmení bez nášho vedomia a súhlasu, stratí toto ES vyhlásenie o zhode platnosť.

Najdôležitejšie aplikované harmonizované normy:

**EN 60335-1:2012+A11:2014,**  
**EN 60335-2-29:2004 +A2:2010,**  
**EN 55014-1:2006 +A1:2009+A2:2011,**  
**EN 55014-2:2015,**  
**EN 61000-3-2:2014,**  
**EN 61000-3-3:2013,**  
**IEC 62321:2013.**

Meno osoby poverenej dokumentáciou:

HONSEL Distribution GmbH & Co.  
Adresa osoby poverenej dokumentáciou:  
pozri adresu výrobcu

Platí od roku výroby 2021 a od sériového čísla:

173100001

Neumünster, 2021-01-01



Alexander Siefert  
(konateľ)

## SZÁLLÍTÁSI TERJEDELEM

1. Beültető készülék
2. Csővég doboz csővégekkel együtt
3. Villáskulcs a csővégek cseréjéhez
4. Gyűjtőtartály
5. Zárókupak
6. Függeszűrkengyel
7. Övcsíptető
8. Akku felfogatója töltésszint-jelzővel (opcionálisan két akkuval)
9. Univerzális gyorsító
10. Tápkábel IEC-60320 C13 dugóval
11. Kezelési útmutató
12. L-Boxx (opcionális karton csomagolással) betéttel

## BIZTONSÁGI UTASÍTÁSOK

### BIZTONSÁGI UTASÍTÁSOK / PIKTOGRAMOK SZIMBÓLUMAINAK MAGYARÁZATA

	Ez a jelkép személyek életének, egészségének veszélyeztetésére utal.
	Vigyázat: Fontos biztonsági utalás vagy előírás, amelyet feltétlenül figyelembe kell venni az emberek és/vagy a gép veszélyeztetésének, sérülésének elkerülése végett.
	Viseljen védőszemüveget!
	Üzembe helyezés előtt olvassa el és tartsa be az üzemeltetési útmutatót és a biztonsági utasításokat!
	Húzza ki a hálózati dugaszt.
	Általában figyelembe veendő.

## ÁLTALÁNOS BIZTONSÁGI TUDNIVALÓK



Olvasson el minden biztonsági utasítást és útmutatást! Őrizzen meg minden biztonsági utasítást és útmutatást a jövőbeni betekintés céljából.



Amennyiben a biztonsági tudnivalók és egyéb utasítások betartása során mulasztás történik, akkor áramütés, tűz és/vagy súlyos sérülések keletkezhetnek.

## A MUNKATERÜLET BIZTONSÁGA



Tartsa tisztán a munkaterületét és biztosítsa a megfelelő világítást. A rendetlenség vagy a munkaterület rossz megvilágítása balesetekhez vezethet.

A beültető készülékkel ne dolgozzon robbanásveszélyes környezetben, ahol gyúlékony folyadékok, gázok vagy porok találhatóak. A beültető készülékek használata közben szikra képződik, amely a port vagy a gőzöket meggyújthatja.

A beültető készülék használata közben tartsa távol a gyermekeket és más személyeket. Ha elterelik a figyelmét, elveszítheti uralmát a készülék felett.

## ELEKTROMOS BIZTONSÁG



A beültető készülék csatlakozó dugaszának illeszkednie kell a dugaszoló aljzatba. A dugaszt nem szabad semmilyen módon módosítani. Védőföldeléssel rendelkező beültető készülékekhez ne használjon csatlakozó adaptert. Csökken az áramütés veszélye, ha eredeti csatlakozódugaszt és megfelelő dugaszoló aljzatot használ.

Ne érintsen földelt berendezéseket, például csöveket, fűtőtesteket, kályhákat és hűtőszekrényeket. Fokozott áramütés-veszély áll fenn, ha az Ön teste le van földelve.

A beültető készülékeket tartsa távol az esőtől vagy a nedvességtől. Ha víz kerül a beültető készülékbe, megnő az áramütés kockázata.

Ne használja a kábelt más célra, például a beültető készülék hordozására, felakasztására vagy a csatlakozódugasz kihúzására az aljzataból. A hálózati kábelt tartsa távol hő, olaj hatásától, az éles sarkaktól vagy a mozgásban lévő alkatrészekről. A sérült vagy összezsavarodott kábel megnöveli az áramütés kockázatát.

Ha a beültető készüléket a szabadban használja, akkor csak olyan hosszabbító kábelt használjon, amely kültérre is alkalmas. Ha olyan hosszabbító kábelt használ, amely alkalmas kültéri használatra, csökkenti az áramütés kockázatát.

Ha nem kerülhető el a beültető készülék nedves környezetben való használata, akkor alkalmazzon FI relét. A hibaáram-védőkapcsoló (FI-relé) alkalmazása csökkenti az áramütés kockázatát.

## SZEMÉLYEK BIZTONSÁGA



Vigyázzon, figyeljen oda, hogy mit tesz, kezelje óvatosan a beültető készüléket.

Ne használja a beültető készüléket, ha fáradt vagy kábítószert, alkohol vagy gyógyszerek hatása alatt áll. Egy pillanatnyi figyelmetlenség a beültető készülék használatakor komoly sérülésekhez vezethet.



Viseljen egyéni védőfelszerelést, és mindig használjon védőszemüveget. Az olyan személyes védőfelszerelés viselése, mint pl. a porvédő maszk, csúszásmentes biztonsági lábbeli, védősisak vagy fülvédő, a beültető készülék típusától és alkalmazásától függően csökkenti a sérülések kockázatát.

Kerülje a véletlenszerű üzembe helyezést. Győződjön meg arról, hogy a beültető készülék ki van kapcsolva, mielőtt a hálózatra és/vagy az akkumulátorra (F) csatlakoztatná, kézbe venné, vagy szállítaná. Ha szállítás közben az ujját a beültető készülék kapcsolóján tartja, vagy a készüléket bekapcsolva csatlakoztatja a hálózatra, az balesetekhez vezethet.

Mielőtt a beültető készüléket bekapcsolja, távolítsa el a beállító szerszámokat, ill. a csavar kulcsot a termékből. Egy szerszám vagy kulcs, amely a forgó készülék részben található, sérülésekhez vezethet.

Kerülje a nem természetes testtartást.

Gondoskodjon a stabil állásról és mindig őrizze meg egyensúlyát. Ily módon a beültető készülék váratlan helyzetekben kezelhetőbbé válik.

Viseljen megfelelő ruházatot. Ne viseljen bő szárú ruhát vagy ékszert. Tartsa távol a haját, ruháját és kesztyűjét a mozgásban lévő alkatrészekről. A bő ruhát, ékszert vagy hosszú haját elkaphatja a szerszám valamelyik mozgó része.



Amikor felszereli a gyűjtőtartályt, ügyeljen a megfelelő csatlakoztatásra, felhasználásra. A biztonsági kapcsoló áthidalása tilos.

## A KÉSZÜLÉK MÉRETEI ÉS LEÍRÁSA

- A Csővég
- B Első hüvely
- C Furat az akasztókengyelhez
- D Piros/sárga/zöld LED
- E Gyűjtőtartály
- F Akku töltésszint-kijelzővel
- G Akku reteszelés/kioldás
- H Beültetési hely megvilágítása (fehér LED (H))
- I Be-/kikapcsoló

	eBZ ZERO	ONE	eBZ 2 eBZ D eBZ 3
d	21 mm	23 mm	23 mm
l1*	64 mm	66 mm	79 mm
l2**	240/185 mm	281/226 mm	310/255 mm
h	275 mm	275 mm	283 mm
b	68 mm	76 mm	76 mm

\* Rivdom eBZ 3: Az első hüvely (B) a szerelvényektől függően eltérhet az alap kivitteltől  
Rivdom eBZ 2/eBZ D: A szerelvénykészlettel függően eltérhet az alap kivitteltől

\*\* gyűjtőtartállyal/gyűjtőtartály nélküli

# MŰSZAKI ADATOK

	eBZ ZERO	ONE	eBZ 2	eBZ 3 eBZ D
Névl. összekapcsoló munkatartománya [Ø mm]	2,4 - 4,0	2,4 - 5,0	4,8 - 6,4	6,4 - 9,8
Max. tűskeátmérő [mm]	3,4	3,4	4,8	6,4 - 9,8
Készülék tömege akkumulátorral együtt [kg]	1,3	1,8	2,0	2,1
Teljes löket [mm]	20	21	30	
Meghajtás (DC / BLDC)	BLDC	DC	BLDC	BLDC
Húzóerő [N]	8 500	10 000	20 000	24 000
Zajkibocsátás LpA / K // LWA / K [dB]	<65 / 3 // <76 / 3			
Rezgések ah / K [m/s <sup>2</sup> ]	< 2,5 / 1,5			
Karbantartási intervallum [darab össze- kapcsoló]	300 000	100 000	300 000	
Akkumulátor [V]	12	16	20	
Akkumulátor [Ah]	2 / 4			
Akkumulátorcellák [darab]	3	4	5	
Akkumulátor tömege [kg]	0,23	0,32	0,37	
Akkumulátor üzemi hőmérséklet [°C]	-5 - 45			
Töltőkészülék bemeneti feszültség [V AC / Hz]	100 b - 240 / 50 - 60			
Töltőkészülék kimeneti feszültség [V DC]	7,0 - 21,0			
Töltőkészülék kimeneti áram [Ah]	4			
Töltőkészülék üzemi hőmérséklet [°C]	0 - 40			
Töltőkészülék feltöltési idő 90 % / 100 % [perc]	22 / 30			
Töltőkészülék súlya kábel nélkül [kg]	0,55			

## BEÜLTETŐ KÉSZÜLÉK HASZNÁLATA ÉS KEZELÉSE



Ne terhelje túl a készüléket. A munkájához megfelelő beültető készüléket használja. A megfelelő beültető készülékkel jobban és biztonságosabban tud

dolgozni a megadott teljesítménytartományban.

Ne használjon olyan beültető készüléket, amelynek hibás a kapcsolója. Az a beültető készülék, amit már nem lehet be- vagy kikapcsolni, veszélyes, és meg kell javíttatni.



Mielőtt a készüléken beállításokat végezne, tartozékokat cserélné, vagy eltenné a készüléket, húzza ki a dugaszt az aljzatból és/vagy vegye ki belőle az akkumulátort (F). Ezek az óvintézkedések meggátolják a beültető készülék véletlenszerű elindítását.

A használaton kívüli beültető készülékeket gyerekek számára nem hozzáférhető helyen kell tárolni. Ne engedje át a készüléket olyan személyeknek, akik nem ismerik azt vagy nem olvasták el a jelen utasításokat. A beültető készülékek veszélyesek, ha tapasztalatlan személy használatába kerülnek.

Gondosan ápolja a beültető készüléket. Ellenőrizze, hogy a mozgó alkatrészek tökéletesen működnek-e, nem szorulnak-e, nem törtek-e az alkatrészek, illetve nem sérültek annyira, ami beültető készülék működését hátrányosan befolyásolja.

Mielőtt üzembe helyezné a készüléket, javíttassa meg a meghibásodott alkatrészeket. Számos baleset okozója a rosszul karbantartott beültető készülék.

A beültető készüléket, tartozékokat, szerszámfejeket stb. alkalmazza a következő utasítások alapján. Ilyen esetekben vegye figyelembe a munkakörülményeket és az elvégzendő tevékenységet. A beültető készülékeknek az előírtól eltérő célra történő alkalmazása veszélyhelyzeteket teremthet.

## AZ AKKU HASZNÁLATA ÉS KEZELÉSE



Csak a gyártó által ajánlott töltőkészülékekben töltsze az akkukat (F). Az olyan töltő készülék esetében, amelyik egy meghatározott akkumulátorhoz alkalmas, tűzveszély fordulhat elő, ha más akkumulátorokkal használják.

A beültető készülékekben csak az arra előírt akkukat használja. Más típusú akkuk használata sérülésekhez és tűzveszélyhez vezethet.

A nem használt akkukat (F) tartsa távol irodai kapcsoktól, érméktől, kulcsoktól, szegektől, csavaroktól vagy más kisméretű fémtárgyaktól, amelyek az érintkezők áthidalását okozhatják. Az akkumulátor érintkezői között létrejövő rövidzárlat égési sérüléseket és tüzet okozhat.

Helytelen használat vagy sérülés esetén folyadék léphet ki az akkuból (F).

Az ezzel a folyadékkal való érintkezést kerülni kell. Véletlen érintkezés esetén alaposan öblítse le a vizel az érintett bőrfelületet. Ha a folyadék szembe jut, forduljon orvoshoz. A kifolyó akkumulátorfolyadék bőrpírhoz vagy égési sérülésekhez vezethet.

## SZOLGÁLTATÁSOK



A beültető készülék javítását kizárólag képzett szakemberrel és eredeti cserealkatrészekkel végeztesse. Ezzel biztosítja a beültető készülék biztonságos használatát.

## ELSŐ ÜZEMBE HELYEZÉS

### TÖLTSE FEL AZ AKKUT

Megjegyzés: Az akku (F) részben feltöltött állapotban kerül kiszállításra. Az akku (F) teljes teljesítményének biztosításához az első használat előtt teljesen töltsze fel az akkut (F) a töltőkészülékben. Ügyeljen ezzel kapcsolatban a töltőkészüléken látható, töltési állapotot kimutató utalásokra. A li-ion akku (F) bármikor feltölthető az élettartamának rövidítése nélkül. A töltési folyamat megszakítása nem károsítja az akkut (F). A töltőkészülék hőmérséklet-figyelővel rendelkezik, mely a töltést csak a 0 °C és 40 °C közötti tartományban engedi meg.

### BEÜLTETŐ KÉSZÜLÉK ELŐKÉSZÍTÉSE

Helyezze fel a gyújtótartályt (E) jobbra forgatva azt. Tolja az akkut (F) előlről a beültető készülék talpérésebe, ügyelve arra, hogy az akku reteszeldődjön.

#### Rivdom ZERO

Nyomja meg a kioldót (I), és tartsa lenyomva. Cserélje ki a csővéget (A) a feldolgozni kívánt összekötőelemhez megfelelően. A csővég cseréje után engedje el a kioldót.

#### Rivdom ONE

Nyomja meg a kioldót (I), és tartsa lenyomva. A mellékelt villáskulccsal cserélje ki a csővéget (A) a feldolgozni kívánt összekötőelemhez megfelelően. A csővég cseréje után engedje el a kioldót.

#### Rivdom eBZ 2 / eBZ 3 / eBZ D

Nyomja meg a kioldót (I) és tartsa 5 másodpercig lenyomva (lásd a Bővített kioldási funkciók fejezetet). Cserélje ki a csővéget (A) a feldolgozni kívánt összekötőelemhez megfelelően. A csővég cseréje után működtesse ismét a kioldót.

A beültető készülék további, a kioldón keresztül vezérelt funkcióval rendelkezik.

## MUNKAVÉGZÉS A KÉSZÜLÉKKEL

### ÖSSZEKÖTŐELEM KÉSZÜLTÉSE

Vezesse be az összekötőelem összekötő-tüskéjét a csővégebe (A). Most vezesse be az összekötőelemet az összekötésre kerülő alkatrészekbe. A megfelelő beültetési eredmény eléréséhez gondoskodjon arról, hogy az alkatrészek és az összekötőelem feje rész nélkül illeszkedjenek egymásra. Nyomja

meg a kioldót, amíg az összekötőtűske el nem tépődik. Tartsa a beültető készüléket úgy, hogy a gyűjtőtartály lent helyezkedjen el, így biztosítva, hogy az eltépett összekötőtűske beleessen.

Amennyiben zárókupakkal dolgozik, minden elhelyezett összekötőelem után úgy tartsa a készüléket a csővéggel (A) lefelé, hogy az eltépett összekötőtűske előrefele kiessen a készülékből. A zárókupakkal együtt ne alkalmazzon fix vagy visszatartó csővéget. Ez a készülék károsodását eredményezi!

---

## BÓVÍTETT KIOLDÁSI FUNKCIÓK MINDEN RIVDOM (NEM RIVDOM ONE)

---

A beültető készülék két további, a kioldón keresztül vezérelt funkcióval rendelkezik.

### 1. Szerviz pozíció (eBZ 2 / eBZ 3 / eBZ D):

Tartsa lenyomva a kioldót (I) 5 másodpercen keresztül (amíg a készüléken levő fehér LED (H) 1/mp frekvenciával villogni kezd), majd engedje el. A beültető készülék megáll a hátsó pozícióban. Most egyszerűen ki lehet cserélni a csővéget (A), vagy el lehet végezni a szorítómechanizmus karbantartását. Röviden nyomja meg a kioldót, és a készülék visszatér az indulási helyzetbe.

### 2. Automata és kézi üzemmód: Kézi üzemmódban addig tartsa lenyomva a kioldót az összekötőelem beültetési folyamata közben, amíg el nem tépődik az összekötőtűske.

Automata üzemmódban csak röviden meg kell nyomni a kioldót, a készülék önállóan vezérli a beültetési folyamatot. Az egyik módból a másikba kapcsoláshoz tartsa lenyomva a kioldót 10 másodpercen keresztül (amíg a készüléken levő fehér LED (H) 2/mp frekvenciával villogni kezd), majd engedje el. Röviden nyomja meg a kioldót, és a készülék visszatér az indulási helyzetbe.

### 3. Számláló kikapcsolása (eBZ ZERO):

4. 100 darab összekötőelem után a beültető készülék a sárga és piros LED (D) váltakozó villogásával kéri a gyűjtőtartály kiürítését. A funkció be- vagy kikapcsolásához tartsa lenyomva a kioldót 20 másodpercig. A sárga és piros LED (D) villog. A talprészen levő fehér LED (H) azt jelzi, hogy a funkció bekapcsol vagy kikapcsolt állapotban van. Amennyiben a fehér LED (H) folyamatosan világít, a funkció kikapcsol. Amennyiben a fehér LED (H) villog, a funkció bekapcsol.

---

## ÜZEMZAVAROK/ÜZENETEK

---

Olyan összekötőelemek alkalmazásakor, amelyek meghaladják a készülék teljesítményét, leáll a

készülék, a piros LED (D) világít, és visszalép a kiindulási helyzetbe. Várja meg, amíg a LED (D) ki nem alszik, ezt követően tovább dolgozhat.

Ha lemerül az akku (F), a beültető készüléket egy védőkapcsoló biztosítja. A beültető készülék befejezi a ciklust és leáll. A LED (D) sárgán világít. Most cserélje ki a lemerült akkut egy feltöltöttre (F). A sárga LED (D) kialszik és folytathatja a munkavégzést.

Amennyiben nem megfelelő akkut használ, a LED (D) felváltva pirosan és sárgán világít (eBZ ZERO: pirosan és zöld). Kérjük, cserélje ki az akkut egy megfelelő feszültségű akkura (F). A LED (D) kialszik, és Ön folytathatja a munkát.

### Rivdom eBZ ZERO

Minden üzenetnél figyelmeztető hangjelzés hallható.

Ha a LED (D) felváltva pirosan és sárgán világít, cserélje ki a gyűjtőtartályt.

A számlálófunkció nullázásához min. 2 másodperc el kell távolítani a gyűjtőtartályt.

Amennyiben a LED (D) felváltva zölden, pirosan és sárgán világít, szervizre van szükség.

Ez az üzenet 100 beültetési folyamatot követően, ill. a beültető készülék újraindításakor ismétlődik.

Kérjük, küldje el a készüléket egy engedéllyel rendelkező szerviz üzembe.

---

## SZEGBIZTOSÍTÁS

---

Az összes beültető készüléket felszereltük egy úgynevezett szegbiztosítással, egy olyan biztonsági kapcsolóval, amely által megfelelnek a gépekre vonatkozó irányelvnek. Ez megakadályozza, hogy a készüléket gyűjtőtartály (E) nélkül üzemeltessék. Soha ne használja a készüléket gyűjtőtartály (E) vagy zárókupak (J) nélkül. Soha ne hidalja át a biztonsági kapcsolót. Amennyiben szűkös helyen kényszerül dolgozni, a gyűjtőtartály (E) helyett zárókupakot (J) helyezhet a készülékre. Amennyiben zárókupakkal (J) dolgozik, minden beültetett összekötőelem után úgy tartsa a készüléket a csővéggel (A) lefelé, hogy az eltépett összekötőtűske előrefele kiessen a készülékből. A zárókupakkal (J) együtt ne alkalmazzon fix vagy visszatartó csővéget. Ez a készülék károsodását eredményezi!

---

## FÜGGESZTŐKENGYEL

---

Amennyiben a készüléket egyensúlyozóval kívánja alkalmazni, akkor a kiszállítás részét képező függesztőkengyelt (K) az erre a célra kialakított furatokba (C) illeszse. Ügyeljen arra, hogy a

függesztőkengyelt (K) ne húzza szét annyira, hogy az feszítettségét elveszítené. Felakasztás előtt ellenőrizze, hogy a készüléken a függesztőkengyel (K) rögzítettsége megfelelő.

## ÖVCSÍPTETŐ

Rögzítse az övcsíptetőt (O) a csavar (M) segítségével a készülék talpára. A készülék lábának mindkét oldalán menet és két-két rész (L) helyezkedik el a készülék házában. Rendszeresen ellenőrizze, hogy a csíptető (O) még szoros-e, ellenkező esetben húzza utána a csavart (M).

## KÉSZÜLÉK SZERVIZ

A készülék tökéletes működésének biztosításához küldje el a készüléket a kereskedőn keresztül vagy közvetlenül a szerviznek.

Mit?	ONE	eBZ ZERO	eBZ 2 eBZ 3 eBZ D	Ki?
A készülék ellenőrzése szemrevételezéssel	Naponta			Felhasználó
Akkumulátor töltésszint	Naponta			Felhasználó
Ellenőrizze, hogy a szorítóhüvely szoros-e és húzza utána min. 22 Nm-rel	Naponta	Naponta*	Naponta*	Felhasználó
A szorítómechanizmus tisztítása és zsírzása	1 000 és 10 000 között az összekötőelem típusától függően			Felhasználó
A szorítópfák cseréje	Ha az összekötőelemet már nem lehet egy menetben beültetni			Felhasználó
A csővég cseréje	25 000 - 50 000 összekötő-elemenként			Felhasználó
Felülvizsgálat**	100 000 vagy 12 havonta egyszer	300 000 vagy 18 havonta egyszer	300 000 vagy 12 havonta egyszer	HON-SEL-szerviz

\* Ha beültető készüléke gyorszárral van felszerelve. Ügyeljen a reteszelődesre.

\*\* A felülvizsgálat a készülék összes alkatrészének (pl. meghajtás, motor, elektronika) ellenőrzésére, karbantartására, adott esetben javítására, cseréjére terjed ki.

## KARBANTARTÁS ÉS SZERVIZ

A szorítópfák tisztítását és cseréjét az összekötőtüske anyagától, a leszakítási erőtlől és a felülettől függően rendszeresen el kell végezni.

### A SZORÍTÓPOFÁK KARBANTARTÁSA ÉS CSERÉJE

Vigye a beültető készüléket hátsó pozícióba, ehhez nyomja meg a kioldót (I). A továbbiakért lásd az I - IV ábrákat, ill. a leírást:

#### Rivdom ONE / eBZ 2 / eBZ 3 / eBZ D

- I Lazítsa meg és távolítsa el az első hüvelyt (B) egy 27-es kulcsnyílású villáskulccsal. Amennyiben a készüléke fel van szerelve az opcionális gyorszárral, kérjük a II b) lépéssel folytassa.
- II a) Lazítsa meg és távolítsa el a szorítóhüvelyt (1) az adatterről (3) két 17-es kulcsnyílású villáskulccsal, majd vegye ki a 3-részes szorítópfát (2) a szorítóhüvelyből (1). Tisztítsa meg a szorítópfákat (2), és ellenőrizze a kopásukat. Szükség esetén cserélje ki a szorítópfákat (2).  
b) Tolja a zárat (3) a rugónak a készülék irá-



nyában. Ekkor lecsavarozhatja a szorítóhüvelyt (1) és kiveheti a szorítópfát (2). Tisztítsa meg a szorítópfákat (2), és ellenőrizze a kopásukat. Szükség esetén cserélje ki a befogópfákat (2).

- III Tisztítsa meg a szorítóhüvely (1) belsejét és külsejét. Zsírozza be finoman a szorítóhüvely (1) belsejét egy ecset (4) segítségével grafitos zsírral.
- IV Helyezze be a szorítópfát (2) a szorítóhüvelybe (1). Szerelje vissza ismét a szorítóhüvelyt (1) a szorítópfákkal (2) az adapterre (3), majd végezetül tegye vissza az első hüvelyt (B).

**Fontos:** Két 17-es kulcsnyílású villáskulcs segítségével húzza szorosra a szorítóhüvelyt ~22 Nm-rel, különben a hajtás tönkre mehet!

### Rivdom eBZ ZERO

- I Csavarozza le a hollandi anyát (P), és oldja ki az első hüvelyt (B).
- II Tolja a zárat (3) a rugónak a készülék irányában. Ekkor lecsavarozhatja a szorítóhüvelyt (1) és kiveheti a szorítópfát (2). Tisztítsa meg a szorítópfákat (2), és ellenőrizze a kopásukat. Szükség esetén cserélje ki a befogópfákat (2).
- III Tisztítsa meg a szorítóhüvely (1) belsejét és külsejét. Zsírozza be finoman a szorítóhüvely (1) belsejét egy ecset (4) segítségével grafitos zsírral.
- IV Helyezze be a szorítópfát (2) a szorítóhüvelybe (1). Az összeszerelést fordított sorrendben végezze.

## UNIVERZÁLIS GYORSTÖLTŐ

Csatlakoztassa a töltőkészüléket a tartozék kábelrel. Óvatosan és erőltetés nélkül tolja az akkut (F) a tartóba. Ugyanilyen módon vegye ki az akkut (F). Az univerzális gyorsöltő minden akkut (F) 12 / 16 / 20 V feszültséggel tölt 30 percig, a 90 %-os töltésszintet kb. 22 perc alatt éri el. Ügyeljen ehhez a töltőkészülék megfelelő kijelzéseire.

A beültető készülékek Li-Ion akkuihoz (F) felhasznált cellák magas minőségű cellák, melyek a legújabb technológiát képviselik. A Li-Ion cellák optimális töltési- és kisütési hőmérséklete 25 °C. 25 °C alatt és felett nem lehet elérni a teljes feltöltési- ill. kisütési kapacitást.

Kizárólag a kiszállítást részét képező, IEC-60320 C13 dugóhoz alkalmas tápkábelt használja. A különböző országokhoz különböző kivitelű kábelek állnak rendelkezésre.

Kizárólag csak a gyártó készülékhez tartozó akkuit töltsen.

Csak akkor végezzen töltést, ha a hőmérséklet 0 és 40 °C között van.

A töltőkészülék 100 - 240 V, 50-60 Hz és max.

2.0 A üzemi tartományban való használatra van kialakítva.

## AKKU

Az akku (F) előlő oldalán reteszelés (G) helyezkedik el. Az akku behelyezéséhez vagy eltávolításához nyomja meg lefelé a reteszt, és tolja be az akkut (F) a készülék lábrészébe, ill. húzza ki onnan.

Az akkut (F) a beültető készülékben csak az engedélyezett -5 és 45 °C közötti hőmérséklettartományban használja.

Csak akkor töltsen az akkut (F), ha a hőmérséklet 0 és 40 °C között van.

Csak az engedélyezett töltőkészüléket használja. Soha ne zárja rövidebbre az akkut (F).

Ha az akku (F) külsőleg megsérült, ne használja tovább.

Az akkut (F) tartsa távol a nedvességtől és a folyadékoktól.

Gondoskodjon az akku (F) szakszerű ártalmatlanításáról.

## AZ AKKU TÁROLÁSA

Óvja az akkut (F) a nedvességtől és a víztől. Az akkut (F) csak az optimális -30 °C és 25 °C közötti hőmérséklettartományban tárolja. Feltöltés nélkül az akkukat (F) a következők szerint lehet tárolni: Tárolási időtartam -30 – +25 °C között – 1,5 év  
Tárolási időtartam +25 – +45 °C között – 3 hónap  
Tárolási időtartam +45 – +60 °C között – 1 hónap

Ne hagyja az akkut (F) pl. nyáron az autóban.

A jelentősen lerövidült üzemi idő a feltöltés után azt jelzi, hogy az akku (F) elhasználdott és ki kell cserélni.

Vegye figyelembe az ártalmatlanításra vonatkozó utasításokat.

## AKKU ÁRTALMATLANÍTÁSA

Li-Ion: Ne dobja az akkut (F) a háztartási hulladékok közé, tűzbe vagy vízbe. Gondoskodni kell az akkuk (F) összegyűjtéséről és újrahasonosításáról vagy a környezetbarát módon történő ártalmatlanításukról.

Csak EU-országok számára:

A 91/157/EGK irányelv szerint a meghibásodott vagy elhasználdott akkukat (F) újra kell hasznosítani.

A már nem használható akkumulátorokat (F) a gyártónál lehet leadni.

---

## **A BEÜLTETŐ KÉSZÜLÉK ÉS A GYORS- TÖLTŐ KÉSZÜLÉK ÁRTALMATLANÍTÁSA**

---

A beültető készülékeket, töltőkészülékeket, tartozékokat, valamint a csomagolásokat használat után környezetkímélő módon újra kell hasznosítani.

Csak EU-országok számára:

A beültető készülékeket soha ne dobja a háztartási hulladékok közé!

Az elhasználódott elektromos és elektronikus készülékekre vonatkozó 2002/96/EK számú Európai irányelvek és ezek nemzeti jogba való átültetése szerint a már nem használható beültető készülékeket külön kell összegyűjteni és környezetbarát újrahasznosítási rendszerbe kell juttatni.

---

## **BEÜLTETŐ KÉSZÜLÉKEK TARTOZÉKAI ÉS SZERELÉKEI**

---

A beültető készülék számos tartozékkal áll rendelkezésre, mint a hosszabbított első hüvelyek, nagyobb gyűjtőtartály, rányomás ellenőrzés, csővégek és speciális szerelések más összekötőelemekhez, mint tömítődugó, zárógyűrű-csap stb. Az erre vonatkozó információért forduljon közvetlenül a gyártóhoz!

**EK MEGFELELŐSÉGI NYILATKOZAT**  
**2006/42/EK IRÁNYELV II. FÜGGELÉK, 1A**

A gyártó:

HONSEL Distribution GmbH & Co.  
Friedrich-Wöhler-Str. 44  
24536 Neumünster  
Németország  
Tel. +49(0)4321-967171

CE

ezennel kijelenti, hogy a következő termék:

Beültető készülék	Sorozatszámából
Rivdom eBZ ZERO	2021.A28007
Rivdom ONE	2101.A13000
Rivdom eBZ 2	2048.A14001
Rivdom eBZ 3	1802.15011
Rivdom eBZ D	1802.15011

megfelel az alábbi vonatkozó rendelkezéseknek:

- **Gépi berendezésekre vonatkozó 2006/42/EK irányelv – I. függelék**
- **2014/30/EU EMC irányelv**
- **2011/65/EU RoHS irányelv**
- **Akkumulátorokra vonatkozó 2006/66/EU irányelv**

Amennyiben a gépet a mi tudomásunk és beleegyezésünk nélkül módosítják, ez az EK megfelelőségi nyilatkozat érvényét veszti.

A legfontosabb alkalmazott harmonizált szabványok:

**EN 60745-1:2009+A11:2010,**  
**EN 55014-1:2006 +A1:2009+A2:2011,**  
**EN 55014-2:2015,**  
**IEC 62321:2013,**  
**EN 62133:2013.**

Dokumentációval megbízott munkatárs neve:  
HONSEL Distribution GmbH & Co.

A dokumentációval megbízott munkatárs címe:  
lásd a gyártó címét

Neumünster, 2021-01-01

  
\_\_\_\_\_  
Alexander Siefert  
(ügyvezető)

**EK MEGFELELŐSÉGI NYILATKOZAT**  
**2006/42/EK IRÁNYELV II. FÜGGELÉK, 1A**

A gyártó:

HONSEL Distribution GmbH & Co.  
Friedrich-Wöhler-Str. 44  
24536 Neumünster  
Németország  
Tel. +49(0)4321-967171

CE

ezennel kijelenti, hogy a következő termék:

Termék megnevezés:

Univerzális gyorsított,  
cikksz. 321.500.000.001

megfelel az alábbi vonatkozó rendelkezéseknek:

- **EU kifeszültségi berendezésekről szóló 2014/35/EU irányelv**
- **2014/30/EU EMC irányelv**
- **2011/65/EU RoHS irányelv**

Amennyiben a készüléket a mi tudomásunk és beleegyezésünk nélkül módosítják, ez az EK megfelelőségi nyilatkozat érvényét veszti.

A legfontosabb alkalmazott harmonizált szabványok:

**EN 60335-1:2012+A11:2014,**  
**EN 60335-2-29:2004 +A2:2010,**  
**EN 55014-1:2006 +A1:2009+A2:2011,**  
**EN 55014-2:2015,**  
**EN 61000-3-2:2014,**  
**EN 61000-3-3:2013,**  
**IEC 62321:2013.**

Dokumentációval megbízott munkatárs neve:  
HONSEL Distribution GmbH & Co.

A dokumentációval megbízott munkatárs címe:  
lásd a gyártó címét

érvényes a 2021 gyártási évtől és a következő sorozatszámától: 173100001

Neumünster, 2021-01-01

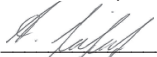
  
\_\_\_\_\_  
Alexander Siefert  
(ügyvezető)

## КОМПЛЕКТ ПОСТАВКИ

1. Посадочный инструмент
2. Контейнер с наконечниками
3. Гаечный ключ для смены наконечника
4. Приемник
5. Крышка
6. Скоба для подвеса
7. Зажим для крепления к поясному ремню
8. Аккумуляторная батарея с индикатором зарядки (вариант: две аккумуляторные батареи)
9. Универсальное быстрозарядное устройство
10. Кабель с вилкой для слаботочных устройств
11. Руководство по эксплуатации
12. Чемодан L-Voxx (вариант: картонная упаковка) с вкладышем

## УКАЗАНИЯ ПО ТЕХНИКЕ БЕЗОПАСНОСТИ

### ЗНАКИ И ПИКТОГРАММЫ В УКАЗАНИЯХ ПО ТЕХНИКЕ БЕЗОПАСНОСТИ

	Этот знак указывает на наличие опасности для жизни и здоровья людей.
	Внимание: важное указание или предписание, несоблюдение которого может привести к травмам людей или материальным убыткам.
	Обязательно ношение защитных очков.
	Перед вводом в эксплуатацию необходимо прочитать и усвоить указания по технике безопасности.
	Извлечь вилку из розетки.
	Общее указание.

## ОБЩИЕ УКАЗАНИЯ ПО ТЕХНИКЕ БЕЗОПАСНОСТИ



Необходимо прочитать все инструкции и указания по технике безопасности. Необходимо сохранить все инструкции и указания по технике безопасности для использования в справочных целях.



Несоблюдение инструкций и указаний по технике безопасности может привести к удару электрическим током, возгоранию и/или тяжелым телесным повреждениям.

## БЕЗОПАСНОСТЬ НА РАБОЧЕМ МЕСТЕ



На рабочем месте требуется чистота и хорошее освещение. Беспорядок или недостаточное освещение могут стать причиной несчастного случая.

Запрещается использовать посадочный инструмент во взрывоопасной среде при наличии горючих жидкостей, газов или пыли. Искры, образуемые при работе посадочного инструмента, могут привести к возгоранию пыли или паров.

Необходимо оградить рабочую зону посадочного инструмента от детей и посторонних лиц. Нарушение концентрации внимания может привести к потере контроля.

## ЭЛЕКТРИЧЕСКАЯ БЕЗОПАСНОСТЬ



Вилка кабеля посадочного инструмента должна соответствовать розетке электросети. Запрещается изменять конструкцию вилки. Запрещается использовать вилки-переходники для подключения посадочного инструмента к электросети. Соблюдение этих указаний позволяет предотвратить удар электрическим током.

Не прикасайтесь к заземленным поверхностям, например, к трубам, батареям отопления, электроплитам и холодильникам. Повышенная опасность удара электрическим током!

Обеспечьте защиту посадочного инструмента от дождя и влаги. Проникновение воды внутрь посадочного инструмента повышает риск удара электрическим током.

Запрещается использовать кабель в целях переноса или подвешивания посадочного инструмента. При извлечении вилки из розетки необходимо держаться за вилку. Не допускайте контакта кабеля с горячими компонентами, маслом, острыми кромками и подвижными

частями устройства. Поврежденный или запутанный кабель повышает риск удара электрическим током.

При использовании посадочного инструмента вне помещения разрешается применять только удлинительные кабели, пригодные для эксплуатации вне помещения. Использование удлинительного кабеля, пригодного для эксплуатации вне помещения, снижает риск удара электрическим током.

Если требуется эксплуатация посадочного инструмента во влажной среде, необходимо использовать дифференциальный автоматический выключатель. Использование дифференциального автоматического выключателя снижает риск удара электрическим током.

## БЕЗОПАСНОСТЬ ЛЮДЕЙ



Соблюдайте бдительность и осторожность во время работы с посадочным инструментом.

Не используйте посадочный инструмент, если вы устали или находитесь под влиянием наркотических веществ, алкоголя или лекарственных препаратов. Малейшая невнимательность во время работы с посадочным инструментом может привести к тяжелым телесным повреждениям.



Обязательно ношение средств индивидуальной защиты и защитных очков. Ношение средств индивидуальной защиты, таких как защитная маска, защитная обувь на нескользкой подошве, защитная каска и защитные наушники, снижает риск телесных повреждений.

Не допускайте случайного включения инструмента. Перед тем как подключить посадочный инструмент к электросети или вставить аккумуляторную батарею, а также перед подъемом или переносом инструмента необходимо убедиться в том, что инструмент выключен. Если при переносе посадочного инструмента вы держите палец на кнопке пуска или подключаете инструмент к электросети во включенном состоянии, это может привести к несчастному случаю.

Перед включением посадочного инструмента необходимо удалить все регулировочные инструменты и гаечные ключи. Контакт постороннего предмета с вращающимися частями инструмента может привести к телесным повреждениям.

Избегайте неудобного положения тела.

Обеспечьте устойчивое положение и всегда сохраняйте равновесие. Это поможет держать посадочный инструмент под контролем в непредвиденных ситуациях.

Носите подходящую одежду. Не допускается ношение свободной одежды и украшений. Не допускается контакт волос, одежды и перчаток с подвижными частями конструкции. Свободная одежда, украшения или длинные волосы могут быть захвачены подвижными частями конструкции.



В случае установки приемников следует убедиться в том, что они установлены и используются надлежащим образом. Запрещается шунтировать защитный выключатель.

## РАЗМЕРЫ И ОПИСАНИЕ ИНСТРУМЕНТА

- A Наконечник
- B Передняя втулка
- C Отверстие для крепления скобы для подвеса
- D Красный/желтый/зеленый светодиодный индикатор
- E Приемник
- F Аккумуляторная батарея с индикатором заряда
- G Блокировка и разблокировка аккумуляторной батареи
- H Освещение обрабатываемого участка (белый светодиодный индикатор (H))
- I Кнопка пуска

	eBZ ZERO	ONE	eBZ 2 eBZ D eBZ 3
d	21 мм	23 мм	23 мм
l1*	64 мм	66 мм	79 мм
l2**	240/185 мм	281/226 мм	310/255 мм
h	275 мм	275 мм	283 мм
b	68 мм	76 мм	76 мм

\* Rivdom eBZ 3: передняя втулка (B) может различаться в зависимости от комплектации.

Rivdom eBZ 2/eBZ D: исполнение может различаться в зависимости от комплектации.

\*\* с приемником или без приемника.

# ТЕХНИЧЕСКИЕ ХАРАКТЕРИСТИКИ

	eBZ ZERO	ONE	eBZ 2	eBZ 3 eBZ D
Ном. рабочая зона соединительного стержня [Ø мм]	2,4 - 4,0	2,4 - 5,0	4,8 - 6,4	6,4 - 9,8
Макс. диаметр соединительного стержня [мм]	3,4	3,4	4,8	6,4 - 9,8
Вес инструмента с батареей [кг]	1,3	1,8	2,0	2,1
Общий ход [мм]	20	21	30	
Привод (DC = двиг. пост. тока, BLDC = бесщет. двиг. пост. тока)	BLDC	DC	BLDC	BLDC
Сила тяги [Н]	8 500	10 000	20 000	24 000
Уровень шума LpA / K // LWA / K [дБ]	<65 / 3 // <76 / 3			
Вибрация ah / K [м/с²]	< 2,5 / 1,5			
Интервал техобслуживания [соединительные стержни в шт.]	300 000	100 000	300 000	
Аккумуляторная батарея [В]	12	16	20	
Аккумуляторная батарея [Ач]	2 / 4			
Ячейки батареи [кол-во]	3	4	5	
Вес батареи [кг]	0,23	0,32	0,37	
Рабочая температура батареи [°C]	-5 - 45			
Входное напряжение зарядного устройства [В перем. тока, Гц]	100 b - 240 / 50 - 60			
Выходное напряжение зарядного устройства [В пост. тока]	7,0 - 21,0			
Выходной ток зарядного устройства [Ач]	4			
Рабочая температура зарядного устройства [°C]	0 - 40			
Время зарядки зарядного устройства 90% / 100% [мин.]	22 / 30			
Вес зарядного устройства без кабеля [кг]	0,55			

## ПРАВИЛА ОБРАЩЕНИЯ С ПОСАДОЧНЫМ ИНСТРУМЕНТОМ



Не допускайте перегрузки инструмента. Используйте для проведения необходимых работ только соответствующую модель посадочного инструмента. Так вы можете

более эффективно и безопасно работать в указанном диапазоне рабочих характеристик.

Запрещается использовать посадочный инструмент с поврежденным выключателем. Посадочный инструмент, который невозможно включить или выключить,

представляет угрозу безопасности и подлежит ремонту.



Перед тем как изменить настройки инструмента, заменить комплектующие или поместить инструмент на хранение, необходимо вынуть вилку из розетки и/или извлечь аккумуляторную батарею (F). Эти меры предосторожности позволяют предотвратить случайное включение посадочного инструмента.

Храните посадочный инструмент в недоступном для детей месте. Не передавайте инструмент людям, которые не знакомы с принципами его работы или не прочитали данную инструкцию. В руках неопытных пользователей посадочный инструмент представляет

угрозу безопасности.

Бережно обращайтесь с посадочным инструментом. Проверяйте исправность и легкость хода подвижных частей конструкции. Поврежденные детали могут привести к нарушению работы посадочного инструмента.

Перед повторным использованием инструмента выполните ремонт поврежденных деталей. Причиной несчастных случаев зачастую становится ненадлежащее техобслуживание посадочного инструмента.

В ходе эксплуатации посадочного инструмента, принадлежностей и сменных насадок и прочих комплектов необходимо соблюдать данную инструкцию. При этом следует также учитывать рабочие условия и особенности выполняемых работ. Использование посадочного инструмента в непредусмотренных целях может привести к возникновению опасной ситуации.

## ПРАВИЛА ОБРАЩЕНИЯ С АККУМУЛЯТОРНЫМИ БАТАРЕЯМИ



Для зарядки аккумуляторных батарей (F) разрешается использовать только рекомендованные производителем зарядные устройства. Если зарядное

устройство предназначено для зарядки аккумуляторных батарей определенного типа, зарядка каких-либо других аккумуляторных батарей может привести к пожару.

В посадочный инструмент разрешается вставлять только предусмотренные аккумуляторные батареи. Использование каких-либо иных батарей может привести к телесным повреждениям и пожару.

При хранении аккумуляторных батарей (F) следует не допускать их контакта с канцелярскими скрепками, монетами, ключами, гвоздями, винтами и прочими мелкими металлическими предметами, которые могут вызвать закорачивание контактов. Короткое замыкание между контактами аккумуляторной батареи может привести к ожогам и пожару.

В случае неверного обращения или повреждения возможно вытекание электролита из аккумуляторной батареи (F).

Избегайте контакта с электролитом. В случае контакта следует смыть электролит водой. В случае попадания электролита в глаза следует обратиться к врачу. Утечки электролита могут вызывать раздражение кожи и ожоги.

## ТЕХОБСЛУЖИВАНИЕ



Ремонт посадочного инструмента должен проводиться только квалифицированным техническим персоналом и только с применением оригинальных запчастей.

Таким образом гарантируется безопасность посадочного инструмента.

## ПЕРВИЧНЫЙ ВВОД В ЭКСПЛУАТАЦИЮ

### ЗАРЯДКА АККУМУЛЯТОРНОЙ БАТАРЕИ

Примечание: Аккумуляторная батарея (F) поставляется в частично заряженном состоянии. Чтобы гарантировать полную мощность батареи (F), перед первым использованием инструмента необходимо полностью зарядить батарею (F) в зарядном устройстве. Следует обратить внимание на индикатор зарядки на зарядном устройстве. Зарядка литий-ионной аккумуляторной батареи (F) возможна в любой момент, она не влияет на срок службы батарей. Прерывание процесса зарядки не вызывает повреждения аккумуляторной батареи (F). Зарядное устройство оснащено датчиком температуры, который допускает зарядку только в диапазоне от 0°C до +40°C.

### ПОДГОТОВКА ПОСАДОЧНОГО ИНСТРУМЕНТА

Установите приемник (E) путем его поворота вправо. Вставьте аккумуляторную батарею (F) спереди в основание посадочного инструмента и убедитесь в том, что батарея (F) зафиксирована.

#### Rivdom ZERO

Нажмите и удерживайте кнопку пуска (I). Установите подходящий наконечник (A) в зависимости от типа соединительного стержня. После смены наконечника отпустите кнопку пуска.

#### Rivdom ONE

Нажмите и удерживайте кнопку пуска (I). С помощью прилагаемого в комплекте гаечного ключа установите подходящий наконечник (A) в зависимости от типа соединительного стержня. После смены наконечника отпустите кнопку пуска.

#### Rivdom eBZ 2 / eBZ 3 / eBZ D

Нажмите и удерживайте кнопку пуска (I) в течение 5 секунд (см. раздел «Расширенные функции кнопки пуска»). Установите подходящий наконечник (A) в зависимости от типа соединительного стержня. После

смены наконечника повторно нажмите на кнопку пуска.

Посадочный инструмент оснащен дополнительными функциями, управление которыми осуществляется с помощью кнопки пуска.

## РАБОТА С ИНСТРУМЕНТОМ

### ФИКСАЦИЯ СОЕДИНИТЕЛЬНОГО СТЕРЖНЯ

Вставьте соединительный стержень в наконечник (А). Введите соединительный стержень в точку соединения. Для надежной фиксации необходимо, чтобы головка соединительного стержня плотно прилегла к поверхности фиксируемой детали. Нажмите на кнопку пуска и дождитесь отрыва стержня. Удерживайте посадочный инструмент таким образом, чтобы приемник был направлен вниз и оторванный стержень поступил в приемник.

Если на инструмент установлена крышка, каждый раз после установки соединительного стержня следует опускать инструмент с направленным вниз наконечником (А), чтобы оторванный стержень выпал из инструмента. Запрещается использовать наконечники с фиксирующим механизмом, если на инструмент установлена крышка. Это приводит к повреждению инструмента!

### РАСШИРЕННЫЕ ФУНКЦИИ КНОПКИ ПУСКА RIVDOM ВСЕ МОДЕЛИ (КРОМЕ RIVDOM ONE)

Посадочный инструмент оснащен двумя дополнительными функциями, управление которыми осуществляется с помощью кнопки пуска.

- 1. Служебное положение (eBZ 2 / eBZ 3 / eBZ D):** нажмите и удерживайте кнопку пуска (I) в течение 5 секунд, пока не начнет мигать белый светодиодный индикатор (H) с частотой 1 раз в секунду. Затем отпустите кнопку пуска. Посадочный инструмент остается в заднем положении. Теперь можно заменить наконечник (А) или провести техобслуживание натяжного механизма. Кратко нажмите на кнопку пуска, чтобы перевести инструмент в исходное положение.
- 2. Автоматический и ручной режим:** в ручном режиме следует удерживать кнопку пуска нажатой до тех пор, пока не произойдет отрыв стержня. В автоматическом режиме достаточно кратко нажать на кнопку пуска, и инструмент самостоятельно выполнит установку соединительного стержня. Для переключения режима нажмите и удерживайте кнопку пуска в течение 10 секунд, пока не начнет мигать белый светодиодный индикатор (H)

с частотой 2 раза в секунду. Затем отпустите кнопку пуска. Кратко нажмите на кнопку пуска, чтобы перевести инструмент в исходное положение.

- 3. Выключение счетчика (eBZ ZERO):** после установки 100 соединительных стержней попеременное мигание желтого и красного светодиодного индикатора (D) на корпусе посадочного инструмента сигнализирует о необходимости опорожнения приемника. Чтобы включить или выключить эту функцию, нажмите и удерживайте кнопку пуска в течение 20 секунд. Мигает желтый и красный светодиодный индикатор (D). Белый светодиодный индикатор (H) в основании указывает на включение или выключение функции. Если белый светодиодный индикатор (H) горит постоянным светом, функция выключается. Если белый светодиодный индикатор (H) мигает, функция включается.

### НЕИСПРАВНОСТИ И СИГНАЛИЗАЦИЯ

При использовании соединительных стержней, не соответствующих рабочим параметрам инструмента, работа инструмента прерывается, загорается красный светодиодный индикатор (D) и выполняется перевод в исходное положение. Подождите, пока погаснет светодиодный индикатор (D).

При разрядке аккумуляторной батареи (F) срабатывает защитная схема посадочного инструмента. Посадочный инструмент завершает текущий цикл и останавливается. Светодиодный индикатор (D) загорается желтым светом. Замените разряженную батарею на заряженную батарею (F). Когда желтый светодиодный индикатор (D) погаснет, можно продолжить работу.

Если установлена неверная батарея, светодиодный индикатор (D) попеременно горит красным и желтым светом (eBZ ZERO: красный и зеленый). Установите аккумуляторную батарею с надлежащим напряжением (F). Когда светодиодный индикатор (D) погаснет, можно продолжить работу.

#### Rivdom eBZ ZERO

При каждом сбое подается звуковой сигнал.

Если светодиодный индикатор (D) попеременно горит красным и желтым светом, следует опорожнить приемник.

Для сброса функции счетчика необходимо удалить приемник как минимум на 2 секунды.

Если светодиодный индикатор (D) попеременно горит зеленым, желтым и красным светом, требуется техобслуживание.

Этот сигнал подается через каждые 100 операций установки соединительных стержней либо после перезапуска посадочного инструмента.

Необходимо отправить инструмент в авторизованный



## СКОБА ДЛЯ ПОДВЕСА

### ЗАЩИТНЫЙ ВЫКЛЮЧАТЕЛЬ

Все посадочные инструменты оснащены защитным выключателем в соответствии с требованиями Директивы ЕС для машинного оборудования. Защитный выключатель предотвращает работу инструмента без приемника (E). Запрещается эксплуатировать инструмент без приемника (E) или крышки (J). Запрещается шунтировать защитный выключатель. Если требуется работа инструмента в условиях ограниченного пространства, можно вместо приемника (E) установить на инструмент крышку (J). Если на инструмент установлена крышка (J), каждый раз после установки соединительного стержня следует опускать инструмент с направленным вниз наконечником (A), чтобы оторванный стержень выпал из инструмента. Запрещается использовать наконечники с фиксирующим механизмом, если на инструмент установлена крышка (J). Это приводит к повреждению инструмента!

Чтобы повесить инструмент к выравнивающему устройству, можно вставить прилагаемую в комплекте скобу (K) в два предусмотренных для этого отверстия (C). Не допускайте чрезмерного растягивания скобы (K), т.к. оно может привести к потере натяжения. Перед тем как повесить инструмент, проверьте надежность фиксации скобы (K).

### ЗАЖИМ ДЛЯ КРЕПЛЕНИЯ К ПОЯСНОМУ РЕМНЮ

Закрепите зажим для крепления к поясному ремню (O) с помощью винта (M) на основании инструмента. С обеих сторон основания инструмента имеются две канавки (L) и резьбовое отверстие. Регулярно проверяйте надежность фиксации зажима (O), при необходимости подтяните винт (M).

## СЕРВИС

Чтобы гарантировать безупречную работу вашего инструмента, рекомендуется направить его в сервис напрямую или через торговое представительство.

Что?	ONE	eBZ ZERO	eBZ 2 eBZ 3 eBZ D	Кто?
Визуальная проверка инструмента	Ежедневно			Пользователь
Уровень зарядки батареи	Ежедневно			Пользователь
Проверить затяжку зажимной втулки и подтянуть с приложением момента не менее 22 Нм	Ежедневно	Ежедневно*	Ежедневно*	Пользователь
Очистка и смазка натяжного механизма	1000 – 10 000 операций в зависимости от типа соединительного стержня			Пользователь
Замена зажимных кулачков	Если невозможна установка соединительного стержня за одну операцию			Пользователь
Замена наконечника	25 000 – 50 000 соединительных стержней			Пользователь
Проверка**	100 000 или каждые 12 месяцев	300 000 или каждые 18 месяцев	300 000 или каждые 12 месяцев	Сервис HONSEL

\* Если посадочный инструмент оснащен быстроразъемным затвором. Проверить фиксацию.

\*\* Проверка включает в себя контроль, техобслуживание и при необходимости ремонт или замену всех компонентов инструмента (например, редуктор, двигатель, электроника).

# ТЕХОБСЛУЖИВАНИЕ

В зависимости от материала соединительных стержней, силы отрыва и поверхности, требуется регулярная очистка и замена зажимных кулачков.

## ТЕХОБСЛУЖИВАНИЕ И ЗАМЕНА ЗАЖИМНЫХ КУЛАЧКОВ

Нажатием на кнопку пуска (I) перевести посадочный инструмент в заднее положение. Далее см. рис. I – IV или описание:

### Rivdom ONE / eBZ 2 / eBZ 3 / eBZ D

- I Ослабить и снять переднюю втулку (B) с помощью гаечного ключа с шириной зева 27 мм. Если посадочный инструмент дополнительно оснащен быстроразъемным затвором, перейдите к пункту II б).
- II а) Используя два гаечных ключа с шириной зева 17 мм, снять зажимную втулку (1) с адаптера (3) и извлечь состоящие из 3 частей зажимные кулачки (2) из зажимной втулки (1). Очистить зажимные кулачки (2) и проверить их износ. При необходимости заменить зажимные кулачки (2).  
б) Противодействуя силе пружины, переместить стопор (3) в направлении инструмента. Теперь можно выкрутить зажимную втулку (1) и извлечь зажимные кулачки (2). Очистить зажимные кулачки (2) и проверить их износ. При необходимости заменить зажимные кулачки (2).
- III Очистить зажимную втулку (1) изнутри и снаружи. С помощью кисти (4) слегка смазать внутреннюю поверхность зажимной втулки (1) графитовой смазкой.
- IV Вставить зажимные кулачки (2) в зажимную втулку (1).  
Установить зажимную втулку (1) с зажимными кулачками (2) в адаптер (3) и затем установить переднюю втулку (B).

**Внимание:** необходимо затянуть зажимную втулку с помощью двух гаечных ключей с шириной зева 17 мм с приложением момента 22 Нм. В противном случае возможно повреждение редуктора!

### Rivdom eBZ ZERO

- I Выкрутить накидную гайку (P) и ослабить переднюю втулку (B).
- II Противодействуя силе пружины, переместить стопор (3) в направлении инструмента. Теперь можно выкрутить зажимную втулку (1) и извлечь зажимные кулачки (2). Очистить зажимные кулачки (2) и проверить их износ. При необходимости заменить зажимные кулачки (2).
- III Очистить зажимную втулку (1) изнутри и снаружи. С помощью кисти (4) слегка смазать внутреннюю поверхность зажимной втулки (1) графитовой

смазкой.

- IV Вставить зажимные кулачки (2) в зажимную втулку (1). Монтаж выполняется в обратной последовательности.

## УНИВЕРСАЛЬНОЕ БЫСТРОЗАРЯДНОЕ УСТРОЙСТВО

Подключите зарядное устройство с помощью прилагаемого в комплекте кабеля. Осторожно и не прилагая усилий, вставьте аккумуляторную батарею (F) в держатель. Извлечение аккумуляторной батареи (F) выполняется аналогично. Универсальное быстрозарядное устройство предназначено для зарядки любых аккумуляторных батарей (F) с напряжением 12, 16 или 20 В в течение 30 минут. 90% заряжено по истечении 22 минут. Обратите внимание на соответствующие индикаторы на зарядном устройстве.

В литий-ионных аккумуляторных батареях (F) применяются высококачественные ячейки по современной технологии. Оптимальная температура зарядки и разрядки литий-ионных аккумуляторных батарей = 25°C. При температуре ниже или выше 25°C не обеспечивается полная зарядка и разрядка батарей.

Разрешается использовать только прилагаемый в комплекте соединительный кабель с вилкой для слаботочных устройств. Предлагаются различные региональные исполнения.

Разрешается заряжать только аккумуляторные батареи, поставленные производителем для данной модели инструмента.

Допускается зарядка только в диапазоне температур от 0°C до +40°C.

Зарядное устройство рассчитано на работу в диапазоне 100 – 240 В, 50 – 60 Гц и макс. 2,0 А.

## АККУМУЛЯТОРНАЯ БАТАРЕЯ

В передней части аккумуляторной батареи (F) имеется блокиратор (G). Чтобы вставить или извлечь батарею (F) из инструмента, нажмите на блокиратор и вставьте батарею (F) в основание инструмента либо извлеките ее из основания инструмента.

Разрешается использовать аккумуляторную батарею (F) в посадочном инструменте только в диапазоне температур от -5°C до 45°C.

Разрешается заряжать аккумуляторную батарею (F) только в диапазоне температур от 0°C до +40°C.

Разрешается использовать только одобренное производителем зарядное устройство.

Запрещается закорачивать аккумуляторную батарею (F). При обнаружении внешних повреждений не используйте аккумуляторную батарею (F).

Обеспечьте защиту аккумуляторной батареи (F) от влаги и жидкостей.

Выполните утилизацию аккумуляторной батареи (F) надлежащим образом.

---

## ХРАНЕНИЕ АККУМУЛЯТОРНОЙ БАТАРЕИ

---

Обеспечьте защиту аккумуляторной батареи (F) от влаги и жидкостей. Храните аккумуляторную батарею (F) только в оптимальном диапазоне температур от -30°C до +25°C. В незаряженном состоянии допускается хранение аккумуляторных батарей (F) в следующих условиях:

температура от -30°C до +25°C: до 1,5 лет

температура от +25°C до +45°C: до 3 месяцев

температура от +45°C до +60°C: до 1 месяца

В летний период не оставляйте аккумуляторную батарею (F) в автомобиле.

Значительное сокращение времени работы батареи после зарядки указывает на необходимость замены аккумуляторной батареи (F).

Соблюдайте указания по утилизации.

---

## УТИЛИЗАЦИЯ АККУМУЛЯТОРНОЙ БАТАРЕИ

---

Литий-ионные батареи: запрещается выбрасывать аккумуляторную батарею (F) в бытовой мусор, огонь или водоемы. Аккумуляторные батареи подлежат сбору, вторичной переработке или экологичному захоронению.

Только в странах ЕС:

Согласно Директиве 91/157/EWG требуется вторичная переработка поврежденных или использованных аккумуляторных батарей (F).

Непригодные для дальнейшего использования аккумуляторные батареи (F) можно вернуть производителю.

---

## УТИЛИЗАЦИЯ ПОСАДОЧНОГО ИНСТРУМЕНТА И БЫСТРОЗАРЯДНОГО УСТРОЙСТВА

---

Посадочные инструменты, зарядные устройства, принадлежности и упаковка подлежат вторичной переработке.

Только в странах ЕС:

Запрещается выбрасывать посадочные инструменты в бытовые отходы!

Согласно Директиве ЕС для электрических и электронных отходов 2002/96/EG и соответствующим национальным нормативам использованные посадочные инструменты подлежат обособленному сбору и направляются на вторичную переработку.

---

## ПРИНАДЛЕЖНОСТИ И КОМПЛЕКТУЮЩИЕ ПОСАДОЧНЫХ ИНСТРУМЕНТОВ

---

Для посадочных инструментов предлагается широкий выбор принадлежностей: удлиненные передние втулки, увеличенные приемники, механизм контроля прижима, наконечники и специальные наладочные комплекты для других типов соединительных стержней (например, уплотнительные заглушки или болты стопорных колец). Для получения подробной информации просим обращаться непосредственно к производителю.

**ЗАЯВЛЕНИЕ О СООТВЕТСТВИИ ТРЕБОВАНИЯМ ЕС СОГЛАСНО ДИРЕКТИВЕ 2006/42/ЕГ, ПРИЛОЖЕНИЕ II 1А** **CE**

Производитель:

HONSEL Distribution GmbH & Co.  
Friedrich-Wöhler-Str. 44  
24536 Neumünster  
Германия  
Тел. +49(0)4321-967171

настоящим заявляет, что следующее изделие:

<b>Посадочный инструмент</b>	<b>С серийного номера</b>
Rivdom eBZ ZERO	2021.A28007
Rivdom ONE	2101.A13000
Rivdom eBZ 2	2048.A14001
Rivdom eBZ 3	1802.15011
Rivdom eBZ D	1802.15011

отвечает всем соответствующим требованиям:

- Директива 2006/42/ЕГ для машинного оборудования, Приложение I
- Директива 2014/30/ЕУ по электромагнитной совместимости
- Директива 2011/65/ЕУ по ограничению использования вредных веществ
- Директива 2006/66/ЕУ о батареях и аккумуляторах

В случае несанкционированного внесения изменений в конструкцию изделия данное заявление теряет свою силу.

Примененные гармонизированные стандарты:

**EN 60745-1:2009+A11:2010,**  
**EN 55014-1:2006 +A1:2009+A2:2011,**  
**EN 55014-2:2015,**  
**IEC 62321:2013,**  
**EN 62133:2013.**

Фамилия ответственного за ведение документации:

ХОНСЕЛ Дистрибутив ГмбХ и Ко

Адрес ответственного за ведение документации:  
см. адрес производителя

г. Ноймюнстер, 01.01..2021 года



Александр Сиферт  
(генеральный директор)

**ЗАЯВЛЕНИЕ О СООТВЕТСТВИИ ТРЕБОВАНИЯМ ЕС СОГЛАСНО ДИРЕКТИВЕ 2006/42/ЕГ, ПРИЛОЖЕНИЕ II 1А** **CE**

Производитель:

HONSEL Distribution GmbH & Co.  
Friedrich-Wöhler-Str. 44  
24536 Neumünster  
Германия  
Тел. +49(0)4321-967171

настоящим заявляет, что следующее изделие:

Наименование изделия:

Универсальное быстрозарядное устройство,  
арт. 321.500.000.001

отвечает всем соответствующим требованиям:

- Директива 2014/35/ЕУ для низковольтного оборудования
- Директива 2014/30/ЕУ по электромагнитной совместимости
- Директива 2011/65/ЕУ по ограничению использования вредных веществ

В случае несанкционированного внесения изменений в конструкцию изделия данное заявление теряет свою силу.

Примененные гармонизированные стандарты:

**EN 60335-1:2012+A11:2014,**  
**EN 60335-2-29:2004 +A2:2010,**  
**EN 55014-1:2006 +A1:2009+A2:2011,**  
**EN 55014-2:2015,**  
**EN 61000-3-2:2014,**  
**EN 61000-3-3:2013,**  
**IEC 62321:2013.**

Фамилия ответственного за ведение документации:

ХОНСЕЛ Дистрибутив ГмбХ и Ко

Адрес ответственного за ведение документации:  
см. адрес производителя

Действительно для моделей, выпущенных после 2021  
и имеющих серийный номер от 173100001

г. Ноймюнстер, 01.01..2021 года



Александр Сиферт  
(генеральный директор)

## VOLUM DE LIVRARE

1. Aparat de nituit
2. Cutie cu duze
3. Cheie fixă pentru înlocuirea duzelor
4. Recipient de captare
5. Capac de protecție
6. Cârlig de agățat
7. Clemă de curea
8. Acumulator cu indicator de nivel al încărcării (opțional cu două acumulateoare)
9. Încărcător rapid universal
10. Cablu de conectare cu conector C13
11. Manual de utilizare
12. L-Boxx (opțional în ambalaj din carton) cu inserție

## INSTRUCȚIUNI DE SIGURANȚĂ

### EXPLICAREA SIMBOLURILOR DIN INSTRUCȚIUNILE DE SIGURANȚĂ / PICTOGRAMME

	Acest simbol atrage atenția asupra existenței unor pericole pentru viața și sănătatea persoanelor.
	Atenție: Instrucțiune de siguranță importantă sau prevedere a cărei respectare este obligatorie pentru a evita pericole și/sau răniri sau pagube materiale!
	Purtați ochelari de protecție!
	Citiți și respectați manualul de utilizare și instrucțiunile de siguranță înainte de punerea în funcțiune!
	Decuplați ștecherul de alimentare.
	De avut în vedere.

## INSTRUCȚIUNI DE SIGURANȚĂ DE ORDIN GENERAL



Citiți toate instrucțiunile de siguranță și indicațiile. Păstrați toate instrucțiunile de siguranță și indicațiile pentru viitor.



Nerespectarea instrucțiunilor de siguranță și a indicațiilor poate provoca șocuri electrice, incendiu și/sau răniri grave.

## SIGURANȚA LOCULUI DE MUNCĂ



Zona de lucru trebuie să fie curată și bine iluminată. Dezordinea și lipsa iluminării pot provoca accidente.

Nu lucrați cu aparatul de nituit în zone cu pericol de explozie, în care se găsesc lichide, gaze sau pulberi inflamabile. Aparatele de nituit generează scântei care pot aprinde pulberea sau vaporii.

Țineți la distanță copiii și alte persoane în timpul utilizării aparatului de nituit. Dacă vi se distrage atenția, puteți pierde controlul aparatului.

## SIGURANȚA ELECTRICĂ



Ștecherul de conectare al aparatului de nituit trebuie să fie compatibil cu priză electrică. Nu este permisă nici un fel de modificare a ștecherului. Nu utilizați adaptoare de ștecher împreună cu aparatele de nituit cu împământare de protecție. Ștecherule nemodificate și prizele compatibile reduc riscul de electrocutare.

Evitați contactul corpului cu suprafețe legate la pământ, cum ar fi țevi, calorifere, aparate de gătit și frigidere. Există un risc crescut de electrocutare atunci când corpul dvs. este conectat la pământ.

Feriți aparatele de nituit de ploaie și umezeală. Pătrunderea apei într-un aparat de nituit crește riscul de electrocutare.

Nu utilizați cablul pentru a transporta aparatul de nituit, pentru a-l agăța sau pentru a trage ștecherul din priză. Feriți cablul de căldură excesivă, ulei, muchii ascuțite sau piese aflate în mișcare. Cablurile deteriorate sau încălcite cresc riscul de electrocutare.

Dacă utilizați aparatul de nituit în aer liber, utilizați numai cabluri prelungitoare adecvate pentru exteri-

or. Utilizarea unui cablu prelungitor adecvat pentru exterior diminuează riscul de electrocutare. Dacă utilizarea aparatului de nituit într-un mediu umed nu poate fi evitată, utilizați un întrerupător de protecție contra curenților vagabonzi. Utilizarea unui astfel de întrerupător diminuează riscul de electrocutare.

## SIGURANȚA PERSOANELOR



Fiți atent, concentrați-vă la lucru și utilizați aparatul de nituit într-un mod rezonabil.

Nu utilizați aparatul de nituit dacă sunteți obosit sau vă aflați sub influența drogurilor, alcoolului sau a medicamentelor. Un moment de neatenție în timpul utilizării aparatului de nituit poate provoca răni grave.



Utilizați echipament individual de protecție și purtați întotdeauna ochelari de protecție. Purtarea echipamentului de protecție, cum ar fi masca de praf,

încălțăminte antiderapantă, casca de protecție sau antifoanele, în funcție de tipul și de modul de utilizare a aparatului de nituit, reduce pericolul de rănire.

Evitați punerea în funcțiune involuntară a aparatului. Asigurați-vă că aparatul de nituit este oprit înainte de a-l conecta la sursa de alimentare cu electricitate și/sau acumulator (F), precum și atunci când îl ridicați sau transportați. Dacă în timp ce transportați aparatul de nituit țineți degetul pe declanșator sau dacă aparatul este pornit atunci când îl conectați la sursa de alimentare, pot rezulta accidente.

Îndepărtați instrumentele de reglare sau cheia pentru șuruburi înainte de pornirea aparatului de nituit. Un instrument sau o șurubelniță lăsată într-o componentă rotativă a aparatului poate provoca răni.

Evitați pozițiile anormale ale corpului.

Adoptați o poziție sigură și păstrați-vă tot timpul echilibrul. Astfel veți putea controla mai bine aparatul de nituit în situații neașteptate.

Purtați îmbrăcăminte adecvată. Nu purtați haine largi sau bijuterii. Țineți părul, hainele și mânușile la distanță de componentele aflate în mișcare. Îmbrăcăminte largă, bijuteriile sau părul lung pot fi prinse în componentele aflate în mișcare.



Dacă recipientele de captare sunt montate, asigurați-vă că acestea sunt montate și se utilizează corect. Șuntarea întrerupătorului de siguranță este interzisă.

## DIMENSIUNI ȘI DESCRIERE A APARATELOR

- A Duză
- B Manșon frontal
- C Orificiu pentru cârlig de agățat
- D LED roșu/galben/verde
- E Recipient de captare
- F Acumulator cu indicator de nivel al încărcării
- G Buton de blocare/deblocare acumulator
- H Iluminare zonă de nituit (LED alb (H))
- I Declanșator

	eBZ ZERO	ONE	eBZ 2 eBZ D eBZ 3
d	21 mm	23 mm	23 mm
l1*	64 mm	66 mm	79 mm
l2**	240/185 mm	281/226 mm	310/255 mm
h	275 mm	275 mm	283 mm
b	68 mm	76 mm	76 mm

\*Rivdom eBZ 3: Manșonul frontal (B) poate diferi față de cel standard, în funcție de varianta de echipare

Rivdom eBZ 2/eBZ D: În funcție de setul de echipare, poate diferi de standard

\*\*cu/fără recipient de captare

## DATE TEHNICE

	eBZ ZERO	ONE	eBZ 2	eBZ 3 eBZ D
Domeniu de lucru nom. piese de îmbinare [Ø mm]	2,4 - 4,0	2,4 - 5,0	4,8 - 6,4	6,4 - 9,8
Diametru max. dorn [mm]	3,4	3,4	4,8	6,4 - 9,8
Greutate aparat incl. acumulator [kg]	1,3	1,8	2,0	2,1
Cursă totală [mm]	20	21	30	
Acționare (DC / BLDC)	BLDC	DC	BLDC	BLDC
Forță [N]	8 500	10 000	20 000	24 000
Emisie de zgomote LpA / K // LWA / K [dB]	<65 / 3 // <76 / 3			
Vibrații ah / K [m/s <sup>2</sup> ]	< 2,5 / 1,5			
Interval întreținere [bucăți piese de îmbinare]	300 000	100 000	300 000	
Acumulator [V]	12	16	20	
Acumulator [Ah]	2 / 4			
Celule acumulator [număr]	3	4	5	
Greutate acumulator [kg]	0,23	0,32	0,37	
Temperatură de lucru acumulator [°C]	-5 - 45			
Tensiune de intrare încărcător [V AC / Hz]	100 b - 240 / 50 - 60			
Tensiune de ieșire încărcător [V DC]	7,0 - 21,0			
Curent de ieșire încărcător [Ah]	4			
Temperatură de lucru încărcător [°C]	0 - 40			
Timp de încărcare încărcător 90 % / 100 % [min.]	22 / 30			
Greutate încărcător fără cablu [kg]	0,55			

## UTILIZAREA ȘI MANEVRAREA APARATULUI DE NITUIT



Nu suprasolicitați aparatul. Utilizați aparatul de nituit adecvat lucrărilor pe care le executați. Cu aparatul de nituit adecvat veți lucra mai eficient și mai sigur în domeniul de putere indicat.

Nu utilizați un aparat de nituit cu declanșatorul defect. Un aparat de nituit care nu mai poate fi pornit sau oprit este periculos și trebuie reparat.



Scoateți ștecherul din priză și/sau îndepărtați acumulatorul (F) înainte de a efectua reglaje la aparat, de a schimba accesoriile sau de a pune aparatul

deoparte. Această măsură de siguranță previne pornirea accidentală a aparatului de nituit.

Nu lăsați aparatele de nituit neutilizate la îndemâna copiilor. Nu permiteți utilizarea aparatului de persoane care nu sunt familiarizate cu acesta sau care nu au citit prezentele instrucțiuni. Aparatele de nituit sunt periculoase dacă sunt utilizate de către persoane neexperimentate.

Îngrijiți cu atenție aparatul de nituit. Verificați dacă piesele mobile funcționează perfect și nu se blochează, dacă există piese rupte sau deteriorate care ar putea afecta funcționarea aparatului de nituit.

Componentele deteriorate trebuie reparate înainte de utilizarea aparatului. Multe accidente care im-

plică aparate de nituit sunt cauzate de întreținerea necorespunzătoare.

Folosiiți aparatul de nituit, accesoriile, uneltele etc. conform prezentelor instrucțiuni. Țineți seama în acest sens de condițiile de lucru și de activitatea de executat. Utilizarea aparatelor de nituit pentru alte aplicații decât cele prevăzute poate duce la situații periculoase.

## UTILIZAREA ȘI MANEVRAREA ACUMULATORULUI



Încărcați acumulatorii (F) numai în încărcătoare recomandate de producător. Folosirea unui încărcător pentru alte tipuri de acumulatori decât cele cărora le este destinat atrage după sine riscul de incendiu.

În aparatele de nituit se vor utiliza numai acumulatorii destinați acestora. Utilizarea altor acumulatori poate cauza răni și pericol de incendiu.

Țineți la distanță acumulatorii neutilizați (F) de cleme de birou, monede, chei, cuie, șuruburi sau alte obiecte metalice de mici dimensiuni, care ar putea cauza scurtcircuitarea contactelor. Un scurtcircuit între contactele acumulatorilor poate provoca arsuri sau incendii.

În caz de utilizare greșită sau deteriorare sunt posibile scurgeri de lichid din acumulator (F). Evitați contactul cu acesta. În caz de contact, spălați cu apă. În cazul contactului lichidului cu ochii, vă rugăm să solicitați asistență medicală. Lichidul scurs din acumulator poate provoca iritații ale pielii sau arsuri.

## SERVICE



Pentru repararea aparatului de nituit apelați numai la personal de specialitate calificat și folosiți numai piese de schimb originale. Astfel este garantată siguranța funcțională a aparatului de nituit.

## PRIMA PUNERE ÎN FUNCȚIUNE

### ÎNCĂRCAREA ACUMULATORULUI

Indicație: Acumulatorul (F) este parțial încărcat la livrare. Pentru a asigura întreaga capacitate a acumulatorului (F), încărcați-l complet, cu ajutorul încărcătorului, înainte de prima utilizare. Țineți seama de indicațiile de pe încărcător privind nivelul de încărcare. Acumulatorul Li-Ion (F) poate fi încărcat oricând fără a-i afecta durata de viață. Întreruperea procesului de încărcare nu afectează acumulatorul (F). Încărcătorul este dotat cu un sistem de monitorizare a temperaturii, care permite încărcarea numai în domeniul de temperaturi între 0 °C și 40 °C.

### PREGĂTIREA APARATULUI DE NITUIT

Montați recipientul de captare (E) prin rotire spre dreapta. Împingeți din față acumulatorul (F) în piciorul aparatului de nituit și asigurați-vă că acumulatorul (F) s-a blocat pe poziție.

#### Rivdom ZERO

Apăsați declanșatorul (I) și țineți-l apăsat. Schimbați duza (A) cu cea adecvată pentru piesa de îmbinare pe care doriți să o introduceți. După înlocuirea duzei eliberați declanșatorul.

#### Rivdom ONE

Apăsați declanșatorul (I) și țineți-l apăsat. Cu ajutorul cheii fixe furnizate schimbați duza (A) cu cea adecvată pentru piesa de îmbinare pe care doriți să o introduceți. După înlocuirea duzei eliberați declanșatorul.

#### Rivdom eBZ 2 / eBZ 3 / eBZ D

Apăsați declanșatorul (I) și țineți-l apăsat pentru 5 secunde (vezi capitolul Funcții extinse ale declanșatorului). Schimbați duza (A) cu cea adecvată pentru piesa de îmbinare pe care doriți să o introduceți. După înlocuirea duzei acționați din nou declanșatorul.

Aparatul de nituit dispune și de alte funcții, care sunt controlate prin intermediul declanșatorului.

## LUCRUL CU APARATUL

### POZIȚIONAREA PIESEI DE ÎMBINARE

Introduceți dornul piesei de îmbinare în duză (A). Introduceți acum piesa de îmbinare în componen-



tele pe care vreți să le îmbinați. Pentru un bun rezultat, asigurați-vă că componentele și capul piesei de îmbinare sunt în contact perfect, fără să existe spațiu între ele. Acționați declanșatorul până la ruperea dornului piesei de îmbinare. Țineți aparatul de nituit în așa fel încât recipientul de captare să fie direcționat în jos, pentru a fi sigur că dornul rupt al piesei de îmbinare va cădea în recipient. Dacă lucrați cu capacul de protecție, după fiecare piesă de îmbinare introdusă țineți aparatul cu duza (A) în jos, pentru a fi sigur că dornul rupt al piesei de îmbinare cade din aparat prin partea din față. Nu utilizați duze fixe sau cu retenție împreună cu capacul de protecție. Acest lucru provoacă deteriorarea aparatului!

## FUNCȚII EXTINSE ALE DECLANȘATORULUI RIVDOM TOATE (NU ȘI RIVDOM ONE)

Aparatul de nituit dispune de alte două funcții, care sunt controlate prin intermediul declanșatorului.

- 1. Poziție service (eBZ 2 / eBZ 3 / eBZ D):** Apăsati declanșatorul (I) timp de 5 secunde (până când LED-ul alb (H) de pe aparat începe să clipească la interval de 1 s) și apoi eliberați-l. Aparatul de nituit rămâne oprit în poziția posterioară. Acum poate fi schimbată cu ușurință duza (A) sau se pot efectua operațiuni de întreținere la mecanismul de prindere. Acționați scurt declanșatorul iar aparatul revine în poziția inițială.
- 2. Mod auto și manual:** În modul manual trebuie să țineți declanșatorul apăsat în timpul introducerii piesei de îmbinare până la ruperea dornului. În modul auto trebuie doar să apăsați scurt declanșatorul iar aparatul controlează singur procesul de nituire. Pentru a trece dintr-un mod în altul apăsați declanșatorul timp de 10 secunde (până când LED-ul alb (H) de pe aparat începe să clipească de 2 ori pe secundă) și apoi eliberați-l. Acționați scurt declanșatorul iar aparatul revine în poziția inițială.
- 3. Oprirea dispozitivului de contorizare (eBZ ZERO):** După 100 de piese de îmbinare, aparatul de nituit solicită golirea recipientului de captare, prin clipeirea alternativă a LED-ului galben și roșu (D). Pentru a dezactiva și activa această funcție, țineți declanșatorul apăsat pentru 20 de secunde. LED-ul galben și roșu (D) clipește. LED-ul alb (H) din picior indică dacă funcția este activată sau dezactivată. Dacă LED-ul alb (H) este aprins permanent, funcția se dezactivează. Dacă LED-ul alb (H) clipește, funcția se activează.

## DEFECȚIUNI/MESAJE

La utilizarea unor piese de îmbinare care depășesc puterea indicată a aparatului, acesta se oprește și se aprinde LED-ul roșu (D), revenind în poziția inițială. Așteptați până la stingerea LED-ului (D), apoi puteți continua lucrul.

La descărcarea acumulatorului (F) aparatul de nituit este asigurat prin intermediul unei întreruperi de protecție. Aparatul de nituit încheie ciclul și se oprește. LED-ul (D) se aprinde în culoarea galbenă. Înlocuiți acumulatorul (F) descărcat cu unul încărcat. LED-ul (D) galben se stinge și puteți continua lucrul.

Dacă se introduce un acumulator inadecvat, LED-ul (D) luminează alternativ cu roșu și galben (eBZ ZERO: roșu și verde). Schimbați acumulatorul cu un acumulator cu tensiunea corectă (F). LED-ul (D) se stinge și puteți continua lucrul.

### Rivdom eBZ ZERO

La fiecare mesaj se aude un semnal sonor. Când LED-urile (D) luminează alternativ în roșu și galben, trebuie să goliți recipientul de captare. Pentru a reseta funcția de contorizare este necesară scoaterea recipientului de captare pentru minim 2 secunde. Când LED-urile (D) luminează alternativ în verde, roșu și galben, este necesară o lucrare de service. Acest mesaj se repetă la fiecare 100 de operațiuni de nituire, respectiv după o repornire a aparatului de nituit. Vă rugăm să trimiteți aparatul la o unitate de servicii autorizată.

## ELEMENT DE SIGURANȚĂ PENTRU TIJE

Toate aparatele de nituit sunt dotate cu un întrerupător de siguranță, așa-numitul element de siguranță pentru tije, și corespund astfel cerințelor directivei privitoare la mașini. În acest fel este împiedicată operarea aparatului fără recipientul de captare (E). Nu folosiți niciodată aparatul fără recipientul de captare (E) sau capacul de protecție (J). Șuntarea întrerupătorului de siguranță este interzisă. Dacă lucrați în spații strâmte, puteți monta capacul de protecție (J) în locul recipientului de captare (E). Dacă lucrați cu capacul de protecție (J), după fiecare piesă de îmbinare introdusă țineți aparatul cu duza (A) în jos, pentru a fi sigur că dornul rupt al piesei de îmbinare cade din aparat prin partea din față. Nu utilizați duze fixe sau cu retenție împreună cu capacul de protecție (J). Acest lucru provoacă deteriorarea aparatului!

## CÂRLIG DE AGĂȚAT

Dacă doriți să utilizați aparatul cu un balansier, puteți introduce cârligul de agățat (K) furnizat în cele două orificii (C) prevăzute pentru acesta. Fiți atenți să nu desfaceți prea mult cârligul de agățat (K) pentru a nu-i slăbi strângerea. Înainte de suspendarea aparatului verificați stabilitatea cârligului de agățat (K).

## CLEMĂ DE CUREA

Fixați clema de curea (O) de piciorul aparatului cu ajutorul șurubului (M). Pe ambele laturi ale piciorului aparatului există câte un filet corespunzător și două caneluri (L). Verificați regulat stabilitatea clemei (O) și strângeți șurubul (M), dacă este necesar.

## SERVICE-UL APARATELOR

Pentru a asigura funcționarea perfectă a aparatelor, trimiteți aparatul la o unitate de service, fie direct, fie prin intermediul furnizorului dvs.

Ce?	ONE	eBZ ZERO	eBZ 2 eBZ 3 eBZ D	Cine?
Verificare vizuală a aparatului	Zilnic			Utilizator
Stare de încărcare acumulator	Zilnic			Utilizator
Verificarea manșonului de strângere și strângerea acestuia cu min. 22 Nm	Zilnic (min. 22 Nm)	Zilnic*	Zilnic* (min. 22 Nm)	Utilizator
Curățarea și gresarea mecanismului de strângere	Între 1.000 și 10.000, în funcție de tipul piesei de îmbinare			Utilizator
Înlocuirea fălcilor de prindere	Atunci când piesa de îmbinare nu mi poate fi introdusă dintr-o singură mișcare			Utilizator
Înlocuirea duzei	la fiecare 25.000 până la 50.000 nituri			Utilizator
Inspecție**	100.000 sau la fiecare 12 luni	300.000 sau la fiecare 18 luni	300.000 sau la fiecare 12 luni	Service HONSEL

\* Dacă aparatul dvs. de nituit este dotat cu o închizătoare rapidă. Atenție la închiderea corectă.

\*\* Inspecția cuprinde verificarea, întreținerea și eventuala reparare sau înlocuire a tuturor componentelor aparatelor, ca de ex. mecanism de acționare, motor și sistem electronic.

## ÎNTREȚINERE ȘI SERVICE

Fălcile de prindere trebuie curățate și înlocuire regulat, în funcție de materialul domurilor pieselor de îmbinare, de forța de rupere și de suprafață.

### ÎNTREȚINEREA ȘI ÎNLOCUIREA FĂLCILOR DE PRINDERE

Deplasați aparatul de nituit în poziția din spate, prin apăsarea declanșatorului (I). În continuare a se vedea figura I – IV resp. descrierea:

#### Rivdom ONE / eBZ 2 / eBZ 3 / eBZ D

- Desfaceți și îndepărtați manșonul frontal (B) cu o cheie fixă de 27.  
Dacă aparatul dvs. de nituit este dotat cu

- închizătoarea rapidă opțională, continuați cu pasul II b).
- II a) Desfaceți și îndepărtați cu două chei fixe de 17 manșonul de strângere (1) de pe adaptor (3) și scoateți fălcile de prindere formate din 3 segmente (2) din manșonul de strângere (1). Curățați fălcile de prindere (2) și verificați uzura. Eventual înlocuiți fălcile de prindere (2).
- b) Împingeți elementul de blocare (3) în sens opus arcului, în direcția aparatului. Acum puteți desface manșonul de strângere (1) și scoate fălcile de prindere (2). Curățați fălcile de prindere (2) și verificați uzura. Eventual înlocuiți fălcile de prindere (2).
- III Curățați manșonul de strângere (1) pe interior și exterior. Ungeți manșonul de strângere (1) ușor pe interior cu unsoare grafitată, folosind o pensulă (4).
- IV Introduceți fălcile de prindere (2) în manșonul de strângere (1).  
Montați la loc manșonul de strângere (1) cu fălcile de prindere (2) pe adaptor (3), apoi montați manșonul frontal (B).

**Important:** Strângeți manșonul de strângere cu un cuplu de ~22 Nm folosind două chei fixe de mărimea 17, în caz contrar fiind posibilă distrugerea mecanismului de acționare!

### Rivdom eBZ ZERO

- I Deșurubați piulița olandeză (P) și desfaceți manșonul frontal (B).
- II Împingeți elementul de blocare (3) în sens opus arcului, în direcția aparatului. Acum puteți desface manșonul de strângere (1) și scoate fălcile de prindere (2). Curățați fălcile de prindere (2) și verificați uzura. Eventual înlocuiți fălcile de prindere (2).
- III Curățați manșonul de strângere (1) pe interior și exterior. Ungeți manșonul de strângere (1) ușor pe interior cu unsoare grafitată, folosind o pensulă (4).
- IV Introduceți fălcile de prindere (2) în manșonul de strângere (1). Montarea se face în ordine inversă.

### ÎNCĂRCĂTOR RAPID UNIVERSAL

Montați cablul furnizat la încărcător. Împingeți acumulatorul (F) cu atenție în suport, fără a forța. Îndepărtați acumulatorul în același fel (F). Încărcătorul rapid universal încarcă toate acumuloarele (F) cu tensiunile 12 / 16 / 20 V în decurs de 30 minute, gradul de încărcare de 90 % este atins după cca. 22 minute. Țineți seama în acest sens de afișajele corespunzătoare de pe încărcător.

Celulele utilizate pentru acumuloarele (F) Li-Ion ale aparatului de nituit sunt de înaltă calitate și înglobează cea mai nouă tehnologie. Temperatura optimă de încărcare și descărcare a celulelor acumuloarelor Li-Ion este de 25 °C. Sub și peste 25 °C nu poate fi atinsă capacitatea maximă de încărcare, resp. descărcare.

Utilizați numai cablul de conectare furnizat pentru conector C13. Sunt disponibile diverse versiuni naționale.

Încărcați numai acumuloarele originale, care aparțin aparatului.

Efectuați încărcarea numai în marja de temperaturi 0 - 40 °C.

Încărcătorul este conceput pentru utilizarea în intervalul 100 - 240 V, 50-60 Hz și la max. 2.0 A.

### ACUMULATOR

Acumulatorul (F) este prevăzut cu un buton de blocare/deblocare (G) pe partea frontală. Pentru introducerea sau scoaterea acumulatorului din aparat apăsați butonul de blocare/deblocare și împingeți acumulatorul (F) în piciorul aparatului, respectiv trageți-l din acesta.

Utilizați acumulatorul (F) în aparatul de nituit numai în domeniul de temperaturi admis, de la -5 până la 45 °C.

Încărcați acumulatorul (F) numai în marja de temperaturi 0 - 40 °C.

Utilizați numai încărcătorul permis.

Nu scurtcircuitați niciodată acumulatorul (F).

Nu mai utilizați acumulatorul (F) dacă acesta prezintă deteriorări exterioare.

Protejați acumulatorul (F) de umezeala și lichide.

Eliminați acumulatorul (F) în mod corespunzător.

### DEPOZITAREA ACUMULATORULUI

Protejați acumulatorul (F) de umezeala și lichide. Depozitați acumulatorul (F) numai în marja optimă de temperaturi, de la -30 °C până la 25 °C. Acumuloarele (F) pot fi depozitate fără încărcare după cum urmează:

Durată de depozitare între -30 și +25 °C – 1,5 ani

Durată de depozitare între +25 și +45 °C – 3 luni

Durată de depozitare între +45 și +60 °C – 1 lună

Nu lăsați acumulatorul (F) în autovehicul, de ex. vara.

O perioadă de funcționare semnificativ mai scurtă după încărcare indică faptul că acumulatorul (F) este uzat și că trebuie înlocuit.

Respectați indicațiile privind eliminarea acestuia.

### ELIMINAREA CA DEȘEU A ACUMULATORULUI

Li-Ion: Nu aruncați acumulatorul (F) împreună cu deșeurile menajere, în foc sau în apă. Acumulatorile (F) sunt colectate, reciclate sau eliminate într-o manieră ecologică.

Numai pentru țările UE:

Conform directivei 91/157/CEE acumulatorile (F) defecte sau uzate trebuie reciclate.

Acumulatorii (F) care nu mai pot fi utilizați pot fi predați la producător.

---

## **ELIMINAREA CA DEȘEU A APARATULUI DE NITUIT ȘI A ÎNCĂRCĂTORULUI RAPID**

---

Aparatele de nituit, accesoriile și ambalajele trebuie eliminate într-un mod care să facă posibilă reciclarea lor de o manieră ecologică.

Numai pentru țările UE:

Nu aruncați aparatele de nituit împreună cu deșeurile menajere!

Conform directivei europene 2002/96/CE privind deșeurile de echipamente electrice și electronice și implementării acesteia în legislația națională, aparatele de nituit care nu mai pot fi utilizate trebuie colectate separate, pentru a face posibilă reciclarea lor într-un mod ecologic.

---

## **ACCESORII ȘI ECHIPAMENTE PENTRU APARATELE DE NITUIT**

---

Pentru aparatele de nituit există o serie de accesorii, ca de exemplu manșoane frontale prelungite, recipiente de captare mai mari, sistem de control al apăsării, duze și seturi de echipare speciale pentru alte piese de îmbinare cum sunt bușoane de etanșare, buloane cu inel de strângere etc. Solicitați aceste informații direct de la producător!

**DECLARAȚIE DE CONFORMITATE CE –  
DIRECTIVA 2006/42/CE ANEXA II 1A** CE

Producătorul:

HONSEL Distribution GmbH & Co.  
Friedrich-Wöhler-Str. 44  
24536 Neumünster  
Germania  
Tel. +49(0)4321-967171

declară prin prezenta că produsul:

Aparat de nituit	Din numărul de serie
Rivdom eBZ ZERO	2021.A28007
Rivdom ONE	2101.A13000
Rivdom eBZ 2	2048.A14001
Rivdom eBZ 3	1802.15011
Rivdom eBZ D	1802.15011

corespunde următoarelor dispoziții aplicabile:

- **Directiva CE privind mașinile 2006/42/CE – Anexa I**
- **Directiva privind compatibilitatea electro-magnetică 2014/30/UE**
- **Directiva RoHS 2011/65/UE**
- **Directiva privind bateriile 2006/66/UE**

Orice modificări aduse mașinii fără știrea și acordul nostru duc la anularea prezentei declarații de conformitate CE.

Cele mai importante norme armonizate utilizate:  
**EN 60745-1:2009+A11:2010,**  
**EN 55014-1:2006 +A1:2009+A2:2011,**  
**EN 55014-2:2015,**  
**IEC 62321:2013,**  
**EN 62133:2013.**

Numele responsabilului cu documentația:  
HONSEL Distribution GmbH & Co.  
Adresa responsabilului cu documentația:  
vezi adresa producătorului

Neumünster, 2021-01-01

  
\_\_\_\_\_  
Alexander Siefert  
(administrator)

**DECLARAȚIE DE CONFORMITATE CE –  
DIRECTIVA 2006/42/CE ANEXA II 1A** CE

Producătorul:

HONSEL Distribution GmbH & Co.  
Friedrich-Wöhler-Str. 44  
24536 Neumünster  
Germania  
Tel. +49(0)4321-967171

declară prin prezenta că produsul:

Denumire produs:  
Încărcător rapid universal,  
nr. art. 321.500.000.001

corespunde următoarelor dispoziții aplicabile:

- **Directiva UE privind echipamentele electrice de joasă tensiune 2014/35/UE**
- **Directiva privind compatibilitatea electro-magnetică 2014/30/UE**
- **Directiva RoHS 2011/65/UE**

Orice modificări aduse aparatului fără știrea și acordul nostru duc la anularea prezentei declarații de conformitate CE.

Cele mai importante norme armonizate utilizate:  
**EN 60335-1:2012+A11:2014,**  
**EN 60335-2-29:2004 +A2:2010,**  
**EN 55014-1:2006 +A1:2009+A2:2011,**  
**EN 55014-2:2015,**  
**EN 61000-3-2:2014,**  
**EN 61000-3-3:2013,**  
**IEC 62321:2013.**

Numele responsabilului cu documentația:  
HONSEL Distribution GmbH & Co.  
Adresa responsabilului cu documentația:  
vezi adresa producătorului

Valabil începând cu anul de fabricație 2021 și numărul de serie: 173100001

Neumünster, 2021-01-01

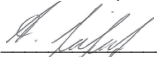
  
\_\_\_\_\_  
Alexander Siefert  
(administrator)

## ОКОМПЛЕКТОВКА НА ДОСТАВКАТА

1. Уред за поставяне на свързващи елементи
2. Кутия за накрайници с накрайници
3. Гаечен ключ за смяна на накрайниците
4. Контейнер за събиране на остатъците
5. Предпазна капачка
6. Скоба за окачване
7. Щипка за колан
8. Акумулаторна батерия с индикатор за ниво-то на зареждане (опция с две акумулаторни батерии)
9. Универсално бързозарядно устройство
10. Свързващ кабел с щепсел IEC-60320 C13
11. Ръководство за потребителя
12. Куфар L-Voxh (опция в картонена опаковка) с вложка

## УКАЗАНИЯ ЗА БЕЗОПАСНОСТ

### РАЗЯСНЕНИЕ ЗА СИМВОЛИТЕ НА УКАЗАНИЯТА ЗА БЕЗОПАСНОСТ/ПИКТОГРАМИТЕ

	Този символ обръща внимание на това, че съществуват опасности за живота и здравето на хората.
	Повишено внимание: Указание за безопасност или предписание, което трябва непременно да се спазва, за да се предотвратят опасности и/или щети на хората или машината!
	Носете защитни очила!
	Преди пускане в експлоатация прочетете инструкциите за работа и указанията за безопасност и ги спазвайте!
	Издърпайте щепсела от контакта.
	Общ задължителен знак.

## ОБЩИ УКАЗАНИЯ ЗА БЕЗОПАСНОСТ



Прочетете всички указания за безопасност и инструкции. Запазете всички указания за безопасност и инструкции за бъдещи справки.



Пропуски при спазването на указанията за безопасност и инструкциите могат да причинят токов удар, пожар и/или тежки наранявания.

## БЕЗОПАСНОСТ НА РАБОТНОТО МЯСТО



Поддържайте работното си място чисто и добре осветено. Безпорядък или неосветени работни места могат да причинят злополуки.

Не работете с уреда за поставяне на свързващи елементи в потенциално експлозивна среда с наличие на запалими течности, газове или прахове. Уредите за поставяне на свързващи елементи образуват искри, които могат да запалят праха или парите.

По време на използване на уреда за поставяне на свързващи елементи дръжте на разстояние деца и други лица. При отвлечане на вниманието е възможно да загубите контрол над уреда.

## ЕЛЕКТРИЧЕСКА БЕЗОПАСНОСТ



Свързващият щепсел на уреда за поставяне на свързващи елементи трябва да е подходящ за контакта. Щепселът не трябва да се променя по никакъв начин. Не използвайте преходни щепсели заедно със защитно заземени уреди за поставяне на свързващи елементи. Щепсели, по които не са правени промени, и подходящи електрически контакти намаляват риска от токов удар.

Избягвайте контакт на тялото със заземени повърхности, като например тръби, радиатори, печки и хладилници. Съществува повишен риск от токов удар, когато тялото ви е заземено.

Пазете уредите за поставяне на свързващи елементи от дъжд и влага. Проникването на вода в уреда за поставяне на свързващи елементи повишава риска от токов удар.

Не използвайте кабела нецелесъобразно, например за носене и окачване на уреда за поставяне на свързващи елементи или за дърпане на щепсела от контакта. Пазете кабела от нагряване, масло, остри ръбове или движещи се части на уреда. Повредени или оплетени кабели увеличават риска от токов удар.

Когато работите на открито с уреда за поставяне на свързващи елементи, използвайте само удължители, които са разрешени за ползване на открито. Употреба-

та на годен за работа на открито удължител намалява риска от токов удар.

Когато работата с уреда за поставяне на свързващи елементи във влажна обстановка е неизбежна, използвайте прекъсвач с дефектнотокова защита. Използването на прекъсвач с дефектнотокова защита намалява риска от токов удар.

## БЕЗОПАСНОСТ НА ХОРАТА



Винаги бъдете внимателни, съсредоточете се върху това, което извършвате, и подхождайте разумно към работата с уреда за поставяне на свързващи елементи.

Не използвайте уреда за поставяне на свързващи елементи, когато сте уморени или сте под въздействието на наркотици, алкохол или медикаменти. Един момент невнимание при употребата на уреда за поставяне на свързващи елементи може да доведе до сериозни наранявания.



Използвайте лични предпазни средства и винаги носете защитни очила. Използването на лични предпазни средства като прахозащитна маска, устойчиви на плъзгане защитни обувки, каска или антифони – в

зависимост от вида и приложението на уреда за поставяне на свързващи елементи – намалява риска от наранявания.

Избягвайте неволно пускане в действие. Уверете се, че уредът за поставяне на свързващи елементи е изключен, преди да го свържете към електрозахранването и/или батерията (F), да го вземете или носите. Когато при носене на уреда за поставяне на свързващи елементи държите пръста си на превключвателя или свържете включения уред към електрозахранването, са възможни злополуки.

Отстранявайте инструментите за настройка или гаечните ключове, преди да включите уреда за поставяне на свързващи елементи. Намиращи се във въртяща се част на уреда инструмент или ключ може да причини наранявания.

Избягвайте неестествено положение на тялото.

Заемете стабилна позиция и пазете равновесие по всяко време. Така в неочаквани ситуации ще можете да контролирате по-добре уреда за поставяне на свързващи елементи.

Носете подходящо облекло. Не носете широки дрехи или бижута. Дръжте косите, облеклото и ръкавиците си далече от движещи се части. Свободни дрехи, бижута и дълги коси могат да бъдат захванати от движещи се части.



При монтиране на контейнерите за събиране на остатъците се уверете, че са монтирани правилно и се използват подходящо. Шунтирането на предпазния

изключвател е забранено.

## РАЗМЕРИ И ОПИСАНИЕ НА УРЕДИТЕ

- A Накрайник
- B Предна гилза
- C Отвор за скоба за окачване
- D Червен/Жълт/Зелен светодиод
- E Контейнер за събиране на остатъците
- F Акумулаторна батерия с индикатор за ниво-то на зареждане
- G Механизъм за блокиране/деблокиране на акумулаторната батерия
- H Осветление за мястото на поставяне (бял светодиод (H))
- I Превключвател за включване/изключване

	eBZ ZERO	ONE	eBZ 2 eBZ D eBZ 3
d	21 mm	23 mm	23 mm
l1*	64 mm	66 mm	79 mm
l2**	240/185 mm	281/226 mm	310/255 mm
h	275 mm	275 mm	283 mm
b	68 mm	76 mm	76 mm

\* Rivdom eBZ 3: В зависимост от оборудването предната гилза (B) може да се различава от стандартния размер  
Rivdom eBZ 2/eBZ D: В зависимост от комплекта оборудване може да се различава от стандартния размер

\*\* със/без контейнер за събиране на остатъците

# ТЕХНИЧЕСКИ ДАННИ

	eBZ ZERO	ONE	eBZ 2	eBZ 3 eBZ D
Ном. работен диапазон при свързващи елементи [Ø mm]	2,4 - 4,0	2,4 - 5,0	4,8 - 6,4	6,4 - 9,8
Макс. диаметър на стеблото [mm]	3,4	3,4	4,8	6,4 - 9,8
Тегло на уреда с батерия [kg]	1,3	1,8	2,0	2,1
Дължина на хода [mm]	20	21	30	
Задвижване (DC/BLDC)	BLDC	DC	BLDC	BLDC
Сила на изтегляне [N]	8 500	10 000	20 000	24 000
Шумова емисия LpA/K//LWA/K [dB]	<65 / 3 // <76 / 3			
Вибрации ah/K [m/s²]	< 2,5 / 1,5			
Интервал за поддръжка [брой свързващи елементи]	300 000	100 000	300 000	
Батерия [V]	12	16	20	
Батерия [Ah]	2 / 4			
Клетки на батерията [брой]	3	4	5	
Тегло на батерията [kg]	0,23	0,32	0,37	
Работна температура на батерията [°C]	-5 - 45			
Входно напрежение на зарядното устройство [V AC/Hz]	100 b - 240 / 50 - 60			
Изходно напрежение на зарядното устройство [V DC]	7,0 - 21,0			
Изходен ток на зарядното устройство [Ah]	4			
Работна температура на зарядното устройство [°C]	0 - 40			
Време за зареждане от зарядното устройство 90 %/100 % [min]	22 / 30			
Тегло на зарядното устройство без кабели [kg]	0,55			

## УПОТРЕБА И БОРАВЕНЕ С УРЕДА ЗА ПОСТАВЯНЕ НА СВЪРЗВАЩИ ЕЛЕМЕНТИ



Не третоварвайте уреда. За работата си използвайте предназначения за нея уред за поставяне на свързващи елементи. С подходящия уред за поставяне на свързващи елементи ще работите по-добре и по-безопасно в посочения работен диапазон.

Не използвайте уреда за поставяне на свързващи елементи с повреден превключвател. Уред за поставяне на свързващи елементи, който не може да се включва и изключва, е опасен и трябва да се ремонтира.



Изключете щепсела от контакта и/или отстранете батерията (F), преди да предприемете настройки на уреда, да смените принадлежности или да оставите уреда. Тази предпазна мярка предотвратява неволното стартиране на уреда за поставяне на свързващи елементи.

Когато не използвате уредите за поставяне на свързващи елементи, трябва да ги съхранявате извън обсега на деца. Не позволявайте използването на уреда от хора, които не са запознати с него или не са прочели тези указания. Уредите за поставяне на свързващи елементи са опасни, ако се използват от неопитни лица.

Поддържайте старателно уреда за поставяне на свързващи елементи. Проверявайте дали движещите



се части функционират правилно и не се заклинват, дали има счупени части или части, които са повредени така, че е нарушено функционирането на уреда за поставяне на свързващи елементи.

Преди използването на уреда повредените части трябва да се ремонтират. Причина за много злополуки е некачествена поддръжка на уредите за поставяне на свързващи елементи.

Използвайте уреда за поставяне на свързващи елементи, принадлежностите, работните инструменти и т.н. в съответствие с тези инструкции. Вземайте под внимание работните условия и извършваната дейност. Употребата на уреда за поставяне на свързващи елементи за други, различни от предвидените приложения може да доведе до опасни ситуации.

## УПОТРЕБА И БОРАВЕНЕ С АКУМУЛАТОРНАТА БАТЕРИЯ



Зареждайте акумулаторните батерии (F) само в зарядните устройства, препоръчани от производителя. Когато дадено зарядно устройство е предназначено за определен вид акумулаторни батерии, съществува опасност от пожар при използване с други акумулаторни батерии.

Използвайте само акумулаторните батерии, предвидени за уредите за поставяне на свързващи елементи. Употребата на други акумулаторни батерии може да доведе до наранявания и опасност от пожар.

Когато не използвате акумулаторните батерии (F), ги дръжте далече от канцеларски кламери, монети, ключове, гвоздеи, винтове или други малки метални предмети, които могат да причинят шунтиране на контактите. Късо съединение между контактите на акумулаторната батерия може да причини изгаряния или пожар.

При неправилна употреба или повреда е възможно изтичане на течност от акумулаторната батерия (F). Избягвайте контакт с нея. При случаен контакт измийте с вода. В случай че течността попадне в очите, потърсете допълнително медицинска помощ. Изтичащият от акумулаторната батерия електролит може да доведе до кожни дразнения или изгаряния.

## СЕРВИЗ



Уредът за поставяне на свързващи елементи трябва да се ремонтира само от квалифицирани специалисти и само с оригинални резервни части. С това се гарантира, че ще бъде запазена безопасността на уреда за поставяне на свързващи елементи.

## ПЪРВО ПУСКАНЕ В ЕКСПЛОАТАЦИЯ

### ЗАРЕЖДАНЕ НА АКУМУЛАТОРНАТА БАТЕРИЯ

Указание: Акумулаторната батерия (F) се доставя частично заредена. За да осигурите пълна мощност на акумулаторната батерия (F), преди първата употреба заредете изцяло акумулаторната батерия (F) в зарядното устройство. Спазвайте указанията за нивото на зареждане върху зарядното устройство. Литиево-йонната акумулаторна батерия (F) може да се зарежда по всяко време, без да се скъсява експлоатационният ѝ живот. Прекъсване на процеса на зареждане не поврежда акумулаторната батерия (F). Зарядното устройство е обезпечено с контрол на температурата, позволяващ зареждане само в температурния диапазон между 0 °C и 40 °C.

### ПОДГОТОВКА НА УРЕДА ЗА ПОСТАВЯНЕ НА СВЪРЗВАЩИ ЕЛЕМЕНТИ

Поставете контейнера за събиране на остатъците (E) чрез завинтване по часовниковата стрелка. Поставете акумулаторната батерия (F) от предната страна в основата на уреда за поставяне на свързващи елементи и се уверете, че акумулаторната батерия (F) е фиксирана.

#### Ридвом ZERO

Натиснете спусъка (I) и го задръжте натиснат. Сменете накрайника с подходящия накрайник (A) за свързващия елемент, който искате да поставите. След смяната на накрайника отпуснете спусъка.

#### Ридвом ONE

Натиснете спусъка (I) и го задръжте натиснат. С приложения гаечен ключ сменете накрайника с подходящия накрайник (A) за свързващия елемент, който искате да поставите. След смяната на накрайника отпуснете спусъка.

#### Ридвом ONE / eBZ 2 / eBZ 3 / eBZ D

Натиснете спусъка (I) и го задръжте натиснат в продължение на 5 секунди (вж. глава „Разширени функции на спусъка“). Сменете накрайника с подходящия накрайник (A) за свързващия елемент, който искате да поставите. След смяната на накрайника натиснете отново спусъка.

Уредът за поставяне на свързващи елементи разполага с две допълнителни функции, които се управляват чрез спусъка.

# РАБОТА С УРЕДА

## ПОСТАВЯНЕ НА СВЪРЗВАЩИ ЕЛЕМЕНТИ

Поставяте стеблото на свързващия елемент в крайника (А). След това поставяте свързващия елемент в компонентите, които ще се свързват. За добър резултат от поставянето се уверете, че между компонентите и главата на свързващия елемент няма хлабина.

Натискайте спусъка, докато се откъсне стеблото на свързващия елемент. Дръжте уреда за поставяне на свързващи елементи така, че контейнерът за събиране на остатъците да сочи надолу, за да сте сигурни, че откъснатото стебло на свързващия елемент пада в контейнера за събиране на остатъците.

Когато работите с предпазната капачка, след всеки поставен свързващ елемент дръжте уреда с крайника (А) надолу, за да сте сигурни, че откъснатото стебло на свързващия елемент пада напред от уреда. Не използвайте фиксирани или задържащи крайници заедно с предпазната капачка. Това ще доведе до повреждане на уреда!

## РАЗШИРЕНИ ФУНКЦИИ НА СПУСЪКА ЗА ВСИЧКИ RIVDOM (БЕЗ RIVDOM ONE)

Уредът за поставяне на свързващи елементи разполага с две допълнителни функции, които се управляват чрез спусъка.

### 1. Позиция за сервиз (eBZ 2 / eBZ 3 / eBZ D):

Натиснете спусъка (I) за 5 секунди (докато белият светодиод (H) на уреда започне да мига 1x/s) и го отпуснете. Уредът за поставяне на свързващи елементи остава в задна позиция. Сега лесно може да се смени крайникът (А) или да се извърши поддръжка на затегателния механизъм. При кратко натискане на спусъка уредът се връща в изходна позиция.

**2. Автоматичен и ръчен режим:** В ръчен режим при поставянето на свързващия елемент дръжте спусъка натиснат, докато стеблото на свързващия елемент се откъсне. В автоматичен режим е необходимо само кратко натискане на спусъка и уредът управлява самостоятелно процеса на поставяне. За превключване от един режим към друг задръжте спусъка натиснат 10 секунди (докато белият светодиод (H) на уреда започне да мига 2x/s) и го отпуснете. При кратко натискане на спусъка уредът се връща в изходна позиция.

### 3. Изключване на броняния механизъм

**(eBZ ZERO):** След 100 свързващи елемента чрез редуващо се мигане на жълтия и червения светодиод (D) уредът за поставяне на свързващи елементи подканя да се изпразни контейнерът за събиране на

остатъците. За изключване или включване на тази функция задръжте спусъка натиснат за 20 секунди. Жълтият и червеният светодиод (D) мигат. Белият светодиод (H) в основата показва, че функцията се включва и или изключва. Когато белият светодиод (H) свети постоянно, функцията се изключва. Когато белият светодиод (H) мига, функцията се включва.

## НЕИЗПРАВНОСТИ/СИГНАЛИЗИРАНЕ

При използване на свързващи елементи, неподходящи за посочената мощност на уреда, уредът спира, червеният светодиод (D) свети и уредът се връща в изходна позиция. Изчакайте, докато светодиодът (D) угасне, след това можете да продължите работа.

При разредена акумулаторна батерия (F) уредът за поставяне на свързващи елементи се блокира от защитно изключване. Уредът за поставяне на свързващи елементи завършва цикъла и спира. Светодиодът (D) свети жълто. Сменете изтощената акумулаторна батерия със заредена акумулаторна батерия (F). Жълтият светодиод (D) угасва и можете да продължите работа.

При поставяне на неподходяща батерия светят, редувайки се, червеният и жълтият светодиод (D) (eBZ ZERO: червеният и зелено). Моля сменете акумулаторната батерия с акумулаторна батерия (F) с правилно напрежение. Светодиодът (D) угасва и можете да продължите работа.

### Rivdom eBZ ZERO

При всяко сигнализиране се чува звуков сигнал. В случай че светят, редувайки се, червеният и жълтият светодиод (D), моля изпразнете контейнера за събиране на остатъците.

За нулиране на функцията броене е необходимо отстраняване на контейнера за събиране на остатъците за мин. 2 секунди.

В случай че светят, редувайки се, зеленият, червеният и жълтият светодиод (D), е необходим сервиз.

Този сигнал се повтаря на всеки 100 процеса на поставяне респ. след всяко ново стартиране на уреда за поставяне на свързващи елементи.

Моля изпратете уреда в оторизиран сервизен пункт.

## ПРЕДПАЗИТЕЛ ПРИ НАЛИЧИЕ НА ОТКЪСНАТИ СТЕБЛА

Всички уреди за поставяне на свързващи елементи са оборудвани с предпазен изключвател, така наречения предпазител при наличие на откъснати стебла, и с това отговарят на Директивата относно машините. С него се възпрепятства използването на уреда без контейнер за събиране на остатъците (E). Никога не използвайте уреда без контейнер за събиране на остатъците (E) или предпазна капачка (J). Никога не шунтирайте предпазния изключвател. Ако трябва да работите в тесни пространства, вместо контейнера

за събиране на остатъците (E) можете да поставите предпазната капачка (J). Когато работите с предпазната капачка (J), след всеки поставен свързващ елемент дръжте уреда с накрайника (A) надолу, за да сте сигурни, че откъснатото стебло на свързващия елемент пада напред от уреда. Не използвайте фиксирани или задържащи накрайници заедно с предпазната капачка (J). Това ще доведе до повреждане на уреда!

## СКОБА ЗА ОКАЧВАНЕ

В случай че желаете да използвате уреда на балансир, можете да поставите включената в окомплектовката на доставката скоба за окачване (K) в двата предвидени за нея отвора (C). Внимавайте да не разширявате твърде много скобата за окачване (K), за да не загуби затягащата си сила. Преди да окачите уреда, проверете дали скобата за окачване (K) стои стабилно.

## СЕРВИЗ ЗА УРЕДА

За да осигурите правилно функциониране на уреда, трябва – посредством дилъра или директно – да изпратите уреда в сервизен център.

Дейност	ONE	eBZ ZERO	eBZ 2 eBZ 3 eBZ D	Изпълнител
Визуален контрол на уреда	Ежедневно			Оператор
Ниво на зареждане на акумулаторната батерия	Ежедневно			Оператор
Проверка на стабилността на затегателната втулка и допълнително затягане с мин. 22 Nm	Ежедневно	Ежедневно*	Ежедневно*	Оператор
Почистване и гресиране на затегателния механизъм	Между 1000 и 10 000 свързващи елемента в зависимост от типа свързващи елементи			Оператор
Смяна на затегателните челюсти	Когато свързващият елемент не може да се постави с едно изтегляне			Оператор
Смяна на накрайника	На всеки 25 000 до 50 000 свързващи елемента			Оператор
Инспекция**	100 000 или веднъж на всеки 12 месеца	300 000 или веднъж на всеки 18 месеца	300 000 или веднъж на всеки 12 месеца	Сервиз на HONSEL

\* Когато уредът за поставяне на свързващи елементи разполага с бързодействащ заключващ механизъм. Проверете фиксирането.

\*\* Инспекцията обхваща проверката, поддръжката и евентуално ремонта или смяната на всички компоненти на уреда, като напр. предавателен механизъм, двигател и електроника.

## ПОДДРЪЖКА И СЕРВИЗ

повърхността.

Затегателните челюсти трябва редовно да се почистват и сменят в зависимост от материала на стеблото на свързващите елементи, силата на откъсване и

---

## ПОДДРЪЖКА И СМЯНА НА ЗАТЕГАТЕЛНИТЕ ЧЕЛЮСТИ

---

Чрез натискане на спусъка (I) придвижете уреда за поставяне на свързващи елементи в задна позиция. За следващите действия вж. фигурите I – IV респ. описанието:

### Rivdom ONE / eBZ 2 / eBZ 3 / eBZ D

- I Развийте и отстранете предната гилза (B) с гаечен ключ размер 27.  
Ако уредът за поставяне на свързващи елементи разполага с опционалния бързодействащ заключващ механизъм, моля продължете със стъпка II б).
- II а) Развийте и отстранете с два гаечни ключа размер 17 затегателната втулка (1) от адаптера (3) и извадете състоящите се от 3 части затегателни челюсти (2) от затегателната втулка (1). Почистете затегателните челюсти (2) и проверете износването. При необходимост сменете затегателните челюсти (2).  
б) Тласнете блокировката (3) срещу пружината по посока на уреда. Сега можете да отвинтите затегателната втулка (1) и да свалите затегателните челюсти (2). Почистете затегателните челюсти (2) и проверете износването. При необходимост сменете затегателните челюсти (2).
- III Почистете затегателната втулка (1) отвътре и отвън. С графитна грес гресируйте леко отвътре затегателната втулка (1) с четка (4).
- IV Поставете затегателните челюсти (2) в затегателната втулка (1).  
Монтирайте отново затегателната втулка (1) със затегателните челюсти (2) на адаптера (3) и след това предната гилза (B).

Важно: С помощта на два гаечни ключа размер 17 затегнете затегателната втулка с ~22 Nm, в противен случай предавателният механизъм може да се разруши!

### Rivdom eBZ ZERO

- I Отвинтете холендровата гайка (P) и развийте гилзата (B).
- II Тласнете блокировката (3) срещу пружината по посока на уреда. Сега можете да отвинтите затегателната втулка (1) и да свалите затегателните челюсти (2). Почистете затегателните челюсти (2) и проверете износването. При необходимост сменете затегателните челюсти (2).
- III Почистете затегателната втулка (1) отвътре и отвън. С графитна грес гресируйте леко отвътре затегателната втулка (1) с четка (4).
- IV Поставете затегателните челюсти (2) в затегателната втулка (1). Монтажът се извършва в обратна последователност.

---

## УНИВЕРСАЛНО БЪРЗОЗАРЯДНО УСТРОЙСТВО

---

Свързвайте зарядното устройство с включения в комплектката на доставката кабел. Поставете акумулаторната батерия (F) в държача внимателно и

без прилагане на сила. Изваждайте акумулаторната батерия (F) по същия начин. Универсалното бързозарядно устройство зарежда всички акумулаторни батерии (F) с напреженията 12/16/20 V за 30 минути, 90 % са заредени след около 22 минути. При зареждането вземайте под внимание съответните индикатори върху зарядното устройство.

Клетките, използвани за литиево-йонните акумулаторни батерии (F) на уредите за поставяне на свързващи елементи, са висококачествени и по най-нова технология. Оптималната температура за зареждане и разреждане на литиево-йонните клетки е 25 °C. Под и над 25 °C не може да се постигне пълният капацитет на зареждане респ. разреждане.

Използвайте само включения в комплектката на доставката свързващ кабел за щепсел IEC-60320 C13. За отделните страни са на разположение различни модели.

Зареждайте само принадлежащите към уреда акумулаторни батерии на производителя.

Зареждайте само в температурния диапазон между 0 и 40 °C.

Зарядното устройство е проектирано за експлоатация в диапазона 100 – 240 V, 50 – 60 Hz и макс. 2,0 A.

---

## АКУМУЛАТОРНА БАТЕРИЯ

---

На предната страна на акумулаторната батерия (F) има механизъм за блокиране/деблокиране (G). За поставяне на акумулаторната батерия в уреда или изваждането ѝ от уреда натиснете механизма за блокиране/деблокиране надолу и тласнете акумулаторната батерия (F) в основата на уреда респ. я издърпайте от нея.

Използвайте акумулаторната батерия (F) в уреда за поставяне на свързващи елементи само в разрешените температурен диапазон от -5 до 45 °C.

Зареждайте акумулаторната батерия (F) само в температурния диапазон между 0 и 40 °C.

Използвайте само разрешеното зарядно устройство. Никога не свързвайте акумулаторната батерия (F) на късо.

При външни повреди преустановете използването на акумулаторната батерия (F).

Дръжте акумулаторната батерия (F) далече от влага и течности.

Изхвърлете акумулаторната батерия (F) съобразно изискванията.

---

## СЪХРАНЕНИЕ НА АКУМУЛАТОРНАТА БАТЕРИЯ

---

Пазете акумулаторната батерия (F) от влага и вода.

Съхранявайте акумулаторната батерия (F) само в оптималния температурен диапазон от -30 °C до 25 °C. Без зареждане можете да съхранявате акумулаторните батерии (F) както следва:

Продължителност на съхранение при температура от -30 до +25 °C – 1,5 години

Продължителност на съхранение при температура от +25 до +45 °C – 3 месеца

Продължителност на съхранение при температура от +45 до +60 °C – 1 месец

Не оставяйте акумулаторната батерия (F) в автомобил, напр. през лятото.

Значително по-кратка продължителност на работа след зареждане показва, че акумулаторната батерия (F) е износена и трябва да се смени.

Спазвайте указанията за предаване за отпадъци.

---

## **ПРЕДАВАНЕ НА АКУМУЛАТОРНАТА БАТЕРИЯ ЗА ОТПАДЪЦИ**

---

Литиево-йонна: Не хвърляйте акумулаторната батерия (F) в битовите отпадъци, огън или вода. Акумулаторните батерии (F) се събират, рециклират или предават за екологично изхвърляне.

Само за страните от ЕС:

Съгласно Директивата 91/157/ЕИО дефектни или излезли от употреба акумулаторни батерии (F) трябва да се рециклират.

Негодни за по-нататъшна употреба акумулаторни батерии (F) могат да се предават на производителя.

---

## **ПРЕДАВАНЕ НА УРЕДА ЗА ПОСТАВЯНЕ НА СВЪРЗВАЩИ ЕЛЕМЕНТИ И БЪРЗОЗАРЯДНОТО УСТРОЙСТВО ЗА ОТПАДЪЦИ**

---

Уредите за поставяне на свързващи елементи, зарядните устройства, принадлежностите и опаковките трябва да се предават за екологосъобразно рециклиране. Само за страните от ЕС:

Не изхвърляйте уредите за поставяне на свързващи елементи в битовите отпадъци!

Съгласно европейската директива 2002/96/ЕО относно отпадъците от електрическо и електронно оборудване и транспонирането ѝ в националното законодателство негодни за употреба уреди за поставяне на свързващи елементи трябва да се събират отделно и да се предават за екологосъобразно рециклиране.

---

## **ПРИНАДЛЕЖНОСТИ И ОБОРУДВАНЕ НА УРЕДИТЕ ЗА ПОСТАВЯНЕ НА СВЪРЗВАЩИ ЕЛЕМЕНТИ**

---

За уредите за поставяне на свързващи елементи съществуват редица принадлежности, като удължени предни гилзи, по-големи контейнери за събиране на остатъците, устройство за контрол на притискането, накрайници и специални комплекти оборудване за други свързващи елементи, като уплътнителни тапи, болтове със стягащи пръстени и др. Поискайте информация за тях директно от производителя!

**ЕО ДЕКЛАРАЦИЯ ЗА СЪОТВЕТСТВИЕ  
ПО СМИСЪЛА НА ДИРЕКТИВА 2006/42/  
ЕО, ПРИЛОЖЕНИЕ II 1А**

**CE**

Производителят:

HONSEL Distribution GmbH & Co.  
Friedrich-Wöhler-Str. 44  
24536 Neumünster  
Германия  
тел. +49(0)4321-967171

декларира, че следният продукт:

Уред за поставяне на свързващи елементи	От сериен номер
Rivdom eBZ ZERO	2021.A28007
Rivdom ONE	2101.A13000
Rivdom eBZ 2	2048.A14001
Rivdom eBZ 3	1802.15011
Rivdom eBZ D	1802.15011

отговаря на следните основни разпоредби:

**Директива относно машините 2006/42/ЕО Приложение I**

**Директива относно електромагнитната съвместимост 2014/30/ЕС**

**Директива относно ограничението за употребата на определени опасни вещества в електрическото и електронното оборудване 2011/65/ЕС**

**Директива относно батерии и акумулатори и отпадъци от батерии и акумулатори 2006/66/ЕС**

При извършване на изменения по машината без наше знание и съгласие тази декларацията за съответствие губи валидността си.

Най-важни приложени хармонизирани стандарти:

**EN 60745-1:2009+A11:2010,**  
**EN 55014-1:2006 +A1:2009+A2:2011,**  
**EN 55014-2:2015,**  
**IEC 62321:2013,**  
**EN 62133:2013.**

Име на лицето, упълномощено за изготвяне на документацията: HONSEL Дистрибушън ООД  
Адрес на лицето, упълномощено за изготвяне на документацията: вж. адреса на производителя

Ноймюнстер, 1.1.2021 г.

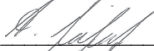
  
Александър Сийферт  
(Управител)

**ЕО ДЕКЛАРАЦИЯ ЗА СЪОТВЕТСТВИЕ  
ПО СМИСЪЛА НА ДИРЕКТИВА 2006/42/  
ЕО, ПРИЛОЖЕНИЕ II 1А**

**CE**

Производителят:

HONSEL Distribution GmbH & Co.  
Friedrich-Wöhler-Str. 44  
24536 Neumünster  
Германия  
тел. +49(0)4321-967171

декларира, че следният продукт:

Наименование на продукта:  
Универсално бързозарядно устройство,  
арт. № 321.500.000.001

отговаря на следните основни разпоредби:

**Директива относно електрически съоръжения, предназначени за използване в определени граници на напрежението 2014/35/ЕС**

**Директива относно електромагнитната съвместимост 2014/30/ЕС**

**Директива относно ограничението за употребата на определени опасни вещества в електрическото и електронното оборудване 2011/65/ЕС**

При извършване на изменения по уреда без наше знание и съгласие тази декларацията за съответствие губи валидността си.

Най-важни приложени хармонизирани стандарти:

**EN 60335-1:2012+A11:2014,**  
**EN 60335-2-29:2004 +A2:2010,**  
**EN 55014-1:2006 +A1:2009+A2:2011,**  
**EN 55014-2:2015,**  
**EN 61000-3-2:2014,**  
**EN 61000-3-3:2013,**  
**IEC 62321:2013.**

Име на лицето, упълномощено за изготвяне на документацията: HONSEL Дистрибушън ООД  
Адрес на лицето, упълномощено за изготвяне на документацията: вж. адреса на производителя

Важи от година на производство 2021 и сериен номер: 173100001

Ноймюнстер, 1.1.2021 г.

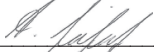





  
Александър Сийферт  
(Управител)

## SADRŽAJ PAKOVANJA

1. Uređaj za postavljanje spojnica
2. Kutija za nastavke sa nastavcima
3. Kombinovani ključ za menjanje nastavaka
4. Prihvatni sud
5. Zaštni poklopac
6. Zakačka
7. Kopča za kaiš
8. Akumulatorska baterija sa indikatorom punjenja (opciono sa dve akumulatorske baterije)
9. Univerzalni brzi punjač
10. Priključni kabl sa utikačem IEC-60320 C13
11. Uputstvo za upotrebu
12. L-Boxx (opciono u kartonskom pakovanju) sa uloškom

## BEZBEDNOSNA UPUTSTVA

### OBJAŠNJENJE BEZBEDNOSNIH SIMBOLA / PIKTOGRAMA

	Ovaj simbol obaveštava da postoji opasnost po život i zdravlje ljudi.
	Pažnja: Značajna upozorenja o bezbednosti ili propisi koji obavezno moraju da se poštuju kako bi se izbegla opasnost i / ili štetne posledice po čoveka ili mašinu!
	Nositi zaštitne naočare!
	Pre puštanja u rad pročitati uputstvo za rad i upozorenja o bezbednosti, i pridržavati ih sel!
	Izvući utikač iz struje.
	Opšta upozorenja.

## OPŠTA UPOZORENJA O BEZBEDNOSTI



Pročitajte sva upozorenja o bezbednosti i uputstva. Sačuvajte sva upozorenja o bezbednosti i uputstvo za ubuduće.



Nepridržavanje upozorenja o bezbednosti i uputstva može da dovede do električnog udara, požara i/ili teške povrede.

## BEZBEDNOST NA RADNOM MESTU



Neka vaše mesto bude čisto i dobro osvetljeno. Nered ili nedovoljno osvetljen radni prostor mogu da dovedu do nezgode.

Nemojte raditi sa uređajem za postavljanje spojnica u okolini gde postoji opasnost od eksplozije, i gde se mogu naći zapaljive tečnosti, gasovi ili prašina. Uređaj za postavljanje spojnica stvara varnice, koje mogu da zapale prašinu ili isparenja.

Udaljite decu i druge osobe prilikom korišćenja uređaja za postavljanje spojnica. U slučaju nepažnje, možete izgubiti kontrolu nad uređajem.

## BEZBEDNOST PRI RADU SA STRUJOM



Utikač uređaja za postavljanje spojnica mora da odgovara utičnici. Utikač ni na koji način ne sme da se menja. Nemojte koristiti nikakav adapter za utikač kod uzemljenih uređaja za postavljanje spojnica. Neizmerjeni utikač i odgovarajuće utičnice smanjuju rizik od električnog udara.

Izbegavajte da vaše telo dođe u dodir sa uzemljenim površinama, npr. cevi, grejalica, peći i frižidera. Postoji povećan rizik od električnog udara ako je vaše telo uzemljeno.

Držite uređaj za postavljanje spojnica podalje od kiše ili vlage. Prodiranje vode u uređaj za postavljanje spojnica povećava rizik od električnog udara.

Nemojte koristiti kabl nepravilno, za nošenje ili kačenje uređaja za postavljanje spojnica, ilii za čupanje utikača iz utičnice. Držite kabl podalje od toplote, ulja, oštih ivica ili pokretnih delova uređaja. Oštećen ili zapetljan kabl povećava rizik od električnog udara.

Kada radite sa uređajem za postavljanje spojnica na otvorenom, koristite isključivo produžni kabl koji

je prikladan za rad u spoljnim uslovima. Primena produžnog kabla prikladnog za rad u spoljnim uslovima smanjuje rizik od električnog udara. Ukoliko nije moguće izbeći rad sa uređajem za postavljanje spojnica u vlažnim uslovima, koristite strujnu zaštitnu sklopku. Primena strujne zaštitne sklopke smanjuje rizik od električnog udara.

## LIČNA BEZBEDNOST



Budite pažljivi, obratite pažnju na to što radite, i namenski radite sa uređajem za postavljanje spojnica.

Nemojte koristiti uređaj za postavljanje spojnica ako ste umorni ili pod dejstvom droga, alkohola ili lekova. Jedan trenutak nepažnje pri upotrebi uređaja za postavljanje spojnica može dovesti do ozbiljnih povreda.



Nosite ličnu zaštitnu opremu i uvek nosite zaštitne naočare. Nošenje lične zaštitne opreme, kao što je maska za prašinu, neklizajuće zaštitne cipele, zaštitni šlem ili zaštita za uši, u zavisnosti od vrste i primene uređaja za postavljanje spojnica, smanjuje rizik od povreda.

Izbegavajte nenamerno puštanje u rad. Uverite se da je prekidač uređaja za postavljanje spojnica u isključenom položaju pre nego što uključite uređaj u struju i/ili ga priključite na bateriju (F), podignite ili nosite. Ako držite prst na prekidaču uređaja za postavljanje spojnica dok ga nosite ili uključujete u struju, to može da dovede do nezgode.

Uklonite alat za podešavanje ili ključ pre nego što uključite uređaj za postavljanje spojnica. Alatka ili ključ koji se nalaze u obrtnom delu uređaja mogu da dovedu do povreda.

Izbegavajte neuobičajen položaj tela.

Pobrnite se da imate siguran oslonac, i u svakom trenutku držite ravnotežu. Tako ćete u neočekivanim situacijama bolje kontrolisati uređaj za postavljanje spojnica.

Nosite odgovarajuću odeću. Nemojte nositi široku odeću niti nakit. Pazite da vaša kosa, odeća i rukavice ne budu blizu pokretnih delova. Pokretni delovi mogu da zahvate komotnu odeću, nakit ili dugu kosu.



Kada montirate prihvatni sud, uverite se da je ispravno montiran i pravilno primenjen. Zabranjeno je premošćavanje sigurnosnih prekidača.

## DIMENZIJE I OPIS UREĐAJA

- A Nastavak
- B Kućište čeljusti
- C Otvor za zakačku
- D Crvena/žuta/zelena LED lampica
- E Prihvatni sud
- F Akumulatorska baterija sa indikatorom punjenja
- G Mehanizam za otključavanje / zaključavanje akumulatorske baterije
- H Lampica za osvetljavanje mesta spajanja (bela LED lampica (H))
- I Prekidač

	eBZ ZERO	ONE	eBZ 2 eBZ D eBZ 3
d	21 mm	23 mm	23 mm
l1*	64 mm	66 mm	79 mm
l2**	240/185 mm	281/226 mm	310/255 mm
h	275 mm	275 mm	283 mm
b	68 mm	76 mm	76 mm

\*Rivdom eBZ 3: Kućište čeljusti (B) može u zavisnosti od opreme da odstupa od standarda Rivdom eBZ 2/eBZ D: U zavisnosti od opreme, može da odstupa od standarda

\*\*sa prihvatnim sudom/bez njega



# TEHNIČKI PODACI

	eBZ ZERO	ONE	eBZ 2	eBZ 3 eBZ D
Nom. radni opseg spojnice [Ø mm]	2,4 - 4,0	2,4 - 5,0	4,8 - 6,4	6,4 - 9,8
Maks. prečnik klina [mm]	3,4	3,4	4,8	4,0 - 6,15
Težina uređaja sa baterijom [kg]	1,3	1,8	2,0	2,1
Ukupan hod [mm]	20	21	30	
Pogon (DC / BLDC)	BLDC	DC	BLDC	BLDC
Vučna snaga [N]	8.500	10.000	20.000	24.000
Emisija buke LpA / K // LWA / K [dB]	<65 / 3 // <76 / 3			
Vibracije ah / K [m/s <sup>2</sup> ]	< 2,5 / 1,5			
Interval za servisiranje [komada spojnica]	300.000	100.000	300.000	
Baterija [V]	12	16	20	
Baterija [Ah]	2 / 4			
Baterijske ćelije [komada]	3	4	5	
Težina baterije [kg]	0,23	0,32	0,37	
Radna temperatura baterije [°C]	-5 - 45			
Ulazni napon punjača [V AC/Hz]	100 b - 240 / 50 - 60			
Izlazni napon punjača [V DC]	7,0 - 21,0			
Izlazna struja punjača [Ah]	4			
Radna temperatura punjača [°C]	0 - 40			
Vreme punjenja punjača 90% / 100% [min]	22 / 30			
Težina punjača bez kabla [kg]	0,55			

## RUKOVANJE UREĐAJEM ZA POSTAVLJANJE SPOJNICA I NJEGOVA UPOTREBA



Ne preopterećujte uređaj. Koristite za rad odgovarajući uređaj za postavljanje spojnica. Sa odgovarajućim uređajem za postavljanje spojnica radićete bolje i

bezbednije u datom radnom opsegu.

Nemojte koristiti uređaj za postavljanje spojnica ako je njegov prekidač oštećen. Uređaj za postavljanje spojnica sa oštećenim prekidačem za uključivanje / isključivanje predstavlja opasnost, i mora da se popravi.



Izvcite utičnicu iz utikača i/ili uklonite bateriju (F) pre nego što pristupite podešavanju uređaja, zameni pribora ili

odlaganju uređaja. Ove bezbednosne mere sprečavaju slučajno pokretanje uređaja za postavljanje spojnica.

Držite uređaj za postavljanje spojnica van domašaja dece kada se ne koristi. Ne dozvoljavajte da uređaj koriste osobe koje su neupućene u rad, ili nisu pročitale uputstvo. Uređaj za postavljanje spojnica je opasan u rukama neiskusnih osoba.

Pažljivo čistite uređaj za postavljanje spojnica. Proveravajte da li pokretni delovi besprekorno funkcionišu i ne zaglavljaju se, da li ima delova koji su polomljeni ili toliko oštećeni da ometaju rad uređaja za postavljanje spojnica.

Pre korišćenja uređaja, popravite oštećene delove. Mnoge nezgode sa uređajem za postavljanje spojnica posledica su lošeg održavanja.

Koristite uređaj za postavljanje spojnica, pribor,

dodatni alat itd. prema ovom uputstvu. Pri tome obratite pažnju na uslove rada i vrstu posla koji obavljate. Korišćenje uređaja za postavljanje spojnica za neku drugu namenu osim predviđene može da dovede do opasnih situacija.

## RUKOVANJE AKUMULATORSKIM BATERIJAMA I NJIHOVA UPOTREBA



Punite akumulatorske baterije (F) isključivo u punjačima koje preporučuje proizvođač. Ako se punjač koji odgovara određenoj vrsti akumulatorskih baterija

koristi za druge akumulatorske baterije, postoji opasnost od požara.

U uređajima za postavljanje spojnica koristite samo odgovarajuće akumulatorske baterije. Upotreba drugih akumulatorskih baterija može dovesti do povreda i opasnosti od požara.

Držite akumulatorske baterije (F) koje ne koristite dalje od spajalica, novčića, ključeva, eksera, šrafova ili drugih malih metalnih predmeta koji mogu da izazovu kratak spoj. Kratak spoj između kontakata akumulatorske baterije može da izazove opekotine ili požar.

Kod pogrešne primene ili oštećenja, može da iscuri tečnost iz akumulatorske baterije (F).

Izbegavajte kontakt sa tom tečnošću. Pri slučajnom kontaktu, isperite to mesto vodom. Ako tečnost dospe u oči, potražite dodatnu lekarsku pomoć.

Tečnost istekla iz akumulatorske baterije može da izazove iritaciju kože ili opekotine.

## SERVIS



Isključivo obučeno stručno osoblje treba da popravlja Vaš uređaj za postavljanje spojnica, i to samo sa originalnim rezervnim delovima. Tako ćete obezbediti

da uređaj za postavljanje spojnica i dalje bude bezbedan.

## PRVO PUŠTANJE U RAD

### NAPUNITI AKUMULATORSKU BATERIJU

Napomena: Akumulatorska baterija (F) se isporučuje delimično napunjena. Da bi se

obezbedio pun učinak akumulatorske baterije (F), pre prve primene potpuno napunite bateriju (F) u punjaču. Obratite pažnju na indikator punjenja na punjaču. Litijum-jonska akumulatorska baterija (F) može u svako doba da se puni, a da to ne skрати njen rok trajanja. Prekidanje postupka punjenja ne oštećuje akumulatorsku bateriju (F). Punjač sadrži uređaj za praćenje temperature, koji dopušta punjenje samo u temperaturnom opsegu između 0 °C i 40 °C.

### PRIPREMITI UREĐAJ ZA POSTAVLJANJE SPOJNICA

Namestite prihvatni sud (E) okretanjem udesno. Ubacite akumulatorsku bateriju (F) sa prednje strane u podnožje uređaja za postavljanje spojnica, i uverite se da je akumulatorska baterija (F) u zaključanom položaju.

#### Rivdom ZERO

Pritisnite prekidač (I) i držite ga. Zamenite nastavak (A) da odgovara spojnici koju želite da postavite. Nakon što ste zamenili nastavak, otpustite prekidač.

#### Rivdom ONE

Pritisnite prekidač (I) i držite ga. Pomoću priloženog kombinovanog ključa zamenite nastavak (A) da odgovara spojnici koju želite da postavite. Nakon što ste zamenili nastavak, otpustite prekidač.

#### Rivdom eBZ 2 / eBZ 3 / eBZ D

Pritisnite prekidač (I) i držite ga 5 sekundi (vidite poglavlje Dodatne funkcije prekidača). Zamenite nastavak (A) da odgovara spojnici koju želite da postavite. Nakon što ste zamenili nastavak, otpustite prekidač.

Uređaj za postavljanje spojnica ima dodatne funkcije kojima se upravlja pomoću prekidača.

## RAD SA UREĐAJEM

### POSTAVITI SPOJNICU

Ubacite klin spojnice u nastavak (A). Ubacite sada spojnicu u delove koje treba spojiti. Da bi rezultat spajanja bio dobar, proverite da li ti delovi i glava spojnice bez zazora naležu jedno na drugo. Pritiskajte dugme dok se ne otkine klin spojnice. Držite uređaj za postavljanje spojnica tako da prihvatni sud bude okrenut nadole, kako biste bili sigurni da će otkinuti klin spojnice upasti u prihvatni sud.

Kada radite sa zaštitnim poklopcem, nakon svake postavljene spojnice držite uređaj tako da nastavak (A) bude okrenut nadole, kako biste bili sigurni da će otkinuti klin spojnice ispasti napred iz uređaja. Kada koristite zaštitni poklopac, nemojte koristiti nastavke koji čvrsto drže ili stežu. To će dovesti do oštećenja uređaja!

---

## DODATNE FUNKCIJE PREKIDAČA RIVDOM SVI (A NE RIVDOM ONE)

---

Uređaj za postavljanje spojnica ima dve dodatne funkcije kojima se upravlja pomoću prekidača.

- 1. Servisni položaj (eBZ 2 / eBZ 3 / eBZ D):** Pritisnite prekidač (I) i držite 5 sekundi (dok bela LED lampica (H) na uređaju ne počne da trepće 1 put/s), i pustite ga. Uređaj za postavljanje spojnica ostaje u zadnjem položaju. Sada možete jednostavno da zamenite nastavak (A), ili da servisirate mehanizam za zatezanje. Ponovo kratko pritisnite prekidač, i uređaj se vraća u početni položaj.
- 2. Auto i manuelni način:** Kod manuelnog načina, prilikom postavljanja spojnice držite pritisnut prekidač sve dok se klin spojnice ne otkine. Kod auto načina rada, treba samo kratko da dodirnete prekidač, i uređaj sam upravlja postupkom spajanja. Da biste prešli sa jednog načina na drugi, držite prekidač pritisnut 10 sekundi (dok bela LED lampica (H) na uređaju ne počne da trepće 2 puta/s) i onda ga pustite. Ponovo kratko pritisnite prekidač, i uređaj se vraća u početni položaj.
- 3. Isključiti brojač (eBZ ZERO):** Nakon 100 spojnica, uređaj za postavljanje spojnica naizmjeničnim treptanjem žute i crvene LED lampice (D) traži da se prihvatni sud isprazni. Da biste isključili ili uključili ovu funkciju, držite prekidač 20 sekundi. Trepče žuta i crvena LED lampica (D). Bela LED lampica (H) na postolju pokazuje da je funkcija uključena, odnosno isključena. Ako bela LED lampica (H) neprekidno svetli, funkcija je isključena. Ako bela LED lampica (H) trepće, funkcija je uključena.

---

## KVAROVI/PORUKE

---

Prilikom primene spojnica koje su izvan datih performansi uređaja, uređaj se zaustavlja i pali se crvena LED lampica (D), i uređaj se vraća u početni položaj. Sačekajte da se LED lampica (D) ugasi, i onda možete dalje da radite.

Kada se akumulatorska baterija (F) isprazni, uređaj

za postavljanje spojnica je zaštićen zaštitnim kolom. Uređaj za postavljanje spojnica završava radni ciklus i zaustavlja se. LED lampica (D) svetli žuto. Sada zamenite praznu akumulatorsku bateriju (F) punom. Žuta LED lampica (D) se gasi, i možete da nastavite rad.

Ako se postavi pogrešna baterija, LED lampica (D) svetli naizmenično crveno i žuto (eBZ ZERO: crvena i zelena). Zamenite akumulatorsku bateriju akumulatorskom baterijom odgovarajućeg napona (F). LED lampica (D) se gasi, i možete da nastavite rad.

### Rivdom eBZ ZERO

Kod svake poruke se čuje zvučni signal.

Ako LED lampica (D) naizmenično svetli crveno i žuto, ispraznite prihvatni sud.

Da bi se brojač vratio unazad, potrebno je da uklonite prihvatni sud najmanje na 2 sekunde.

Ako LED lampica (D) naizmjenično svetli zeleno, crveno i žuto, neophodno je obaviti servis.

Ta poruka se ponavlja na svakih 100 postupaka spajanja, odnosno nakon novog pokretanja uređaja za postavljanje spojnica.

Pošaljite uređaj u ovlašćeni servis.

---

## ZAŠTITA OD KLINOVA

---

Svi uređaji za postavljanje spojnica imaju jedan sigurnosni prekidač, takozvanu zaštu od klinova, tako da su usklađeni sa direktivom za mašine. Time se sprečava da se uređaj pusti u rad bez prihvatnog suda (E). Nikad ne uključujte uređaj bez prihvatnog suda (E) ili zaštitnog poklopcu (J). Nikad ne premošćujte sigurnosni prekidač. Ako treba da radite u uzanom prostoru, onda možete umesto prihvatnog suda (E) da stavite zaštitni poklopac (J). Kada radite sa zaštitnim poklopcem (J), nakon svake postavljene spojnice držite uređaj tako da nastavak (A) bude okrenut nadole, kako biste bili sigurni da će otkinuti klin spojnice ispasti napred iz uređaja. Kada koristite zaštitni poklopac (J), nemojte koristiti nastavke koji čvrsto drže ili stežu. To će dovesti do oštećenja uređaja!

---

## ZAKAČKA

---

Ako treba da koristite uređaj na balanseru, možete da provučete zakačku (K) kroz dva za to predviđena otvora (C). Pazite da ne razvučete previše zakačku (K), da ne bi izgubila elastičnost. Pre nego što zakačite uređaj, proverite da li je zakačka (K) dobro nameštena.

---

## KOPČA ZA KAIŠ

---

Pričvrstite kopču za kaiš (O) pomoću zavrtnja (M) u podnožju uređaja. Sa obe strane uređaja se u podnožju nalazi odgovarajući navoj i dva žljeba (L)

na kućištu. Redovno proveravajte da li kopča (O) još uvek čvrsto drži, u protivnom zategnite zavrtnj (M).

## SERVIS UREĐAJA

Da bi se obezbedilo besprekorno funkcionisanje uređaja, pošaljite uređaj dobavljaču, ili direktno u servis.

Šta?	ONE	eBZ ZERO	eBZ 2 eBZ 3 eBZ D	Gde?
Optička kontrola uređaja	Dnevno			Korisnik
Napunjenost baterije	Dnevno			Korisnik
Proverite da li prsten za stezanje dobro naleže i dodatno zategnite obrtnim momentom od min 22 Nm	Dnevno	Dnevno*	Dnevno*	Korisnik
Čišćenje i podmazivanje mehanizma za stezanje	Između 1.000 i 10.000, u zavisnosti od vrste spojnice			Korisnik
Zamena čeljusti	Ako spojnica ne može da se postavi iz jednog pokušaja			Korisnik
Zamena nastavaka	svakih 25.000 do 50.000 spojnica			Korisnik
Inspekcija**	100.000, ili jednom u 12 meseci	300.000, ili jednom u 18 meseci	300.000, ili jednom u 12 meseci	HONSEL-Servis

\* Ako vaš uređaj za postavljanje spojnica ima konektor za brzo otpuštanje. Pazite na zaključavanje.

\*\* Inspekcija obuhvata kontrolu, održavanje i moguću popravku ili promenu svih delova uređaja, kao što je npr. pogon, motor i elektronika.

## ODRŽAVANJE I SERVIS

Čeljusti moraju redovno da se čiste i menjaju, u zavisnosti od materijala od koga su napravljeni klinovi spojnica, sile kidanja i površine.

### ODRŽAVANJE I MENJANJE ČELJUSTI

Pritiskom na prekidač (I) vratiti uređaj za postavljanje spojnica u zadnji položaj. Dalje vidite slike I - IV ili opis:

#### Rivdom ONE / eBZ 2 / eBZ 3 / eBZ D

- I Odrvnite i uklonite kućište čeljusti (B) pomoću kombinovanog ključa 27.  
Ako vaš uređaj za postavljanje spojnica ima opcionu konektor za brzo otpuštanje, nastavite sa korakom IIb).
- II a) Pomoću dva kombinovana ključa 17 odrvnite i uklonite prsten za stezanje (1) sa adaptera (3) i izvadite 3-delne čeljusti (2) iz prstena za

stezanje (1). Očistite čeljusti (2) i proverite da li su pohabane. Po potrebi zamenite čeljusti (2).  
b) Pomerite rezu (3) prema opruzi u pravcu uređaja. Sada možete da odvrnete prsten za stezanje (1), i da izvadite čeljusti (2). Očistite čeljusti (2) i proverite da li su pohabane. Po potrebi zamenite čeljusti (2).

- III Očistite prsten za stezanje (1) spolja i iznutra. Pomoću četkice (4) lagano iznutra podmažite prsten za stezanje (1) grafitnom mašču.
- IV Ubacite čeljusti (2) u prsten za stezanje (1). Montirajte ponovo prsten za stezanje (1) sa čeljustima (2) na adapter (3) i na kraju montirajte kućište čeljusti (B).

**Važno:** Zategnite prsten za stezanje pomoću dva kombinovana ključa 17 sa ~22 Nm, inače može doći do uništavanja uređaja!

#### Rivdom eBZ ZERO

- I Odvijte navrtku (P) i oslobodite kućište čeljusti (B).

- II Pomerite rezu (3) prema opruzi u pravcu uređaja. Sada možete da odvrnete prsten za stezanje (1), i da izvadite čeljusti (2). Očistite čeljusti (2) i proverite da li su pohabane. Po potrebi zamenite čeljusti (2).
- III Očistite prsten za stezanje (1) spolja i iznutra. Pomoću četkice (4) lagano iznutra podmažite prsten za stezanje (1) grafitnom mašću.
- IV Ubacite čeljusti (2) u prsten za stezanje (1). Montiranje se izvodi u obrnutom smeru.

---

## UNIVERZALNI BRZI PUNJAČ

---

Povežite punjač sa kablom koji je sa njim isporučen. Pažljivo i bez primene sile ubacite akumulatorsku bateriju (F) u držač. Na isti način izvadite akumulatorsku bateriju (F). Univerzalni brzi punjač služi za punjenje svih akumulatorskih baterija (F) sa naponom 12 / 16 / 20 V za 30 minuta, 90% punjenja postiže se za oko 22 minuta. Pri punjenju obratite pažnju na odgovarajuće indikatore na punjaču. Čelije litijum-jonske akumulatorske baterije (F) uređaja za postavljanje spojnica su visokokvalitetne i proizvedene prema najnovijoj tehnologiji. Optimalna temperatura punjenja i pražnjenja litijum-jonske baterije je 25 °C. Ispod i iznad 25 °C ne može biti postignut puni kapacitet punjenja, odnosno pražnjenja. Koristite samo priključni kabl za utikač IEC-60320 C13. Na raspolaganju je različit dizajn, u zavisnosti od zemlje. Puniti samo akumulatorske baterije proizvođača koje pripadaju ovom aparatu. Obavljajte punjenje samo u temperaturnom opsegu između 0 i 40 °C. Punjač je namenjen za rad u opsegu od 100 - 240 V, 50-60 Hz i max 2,0 A.

---

## AKUMULATORSKA BATERIJA

---

Akumulatorska baterija (F) ima mehanizam za otključavanje / zaključavanje (G) na prednjoj strani. Da biste ubacili akumulatorsku bateriju u uređaj, odnosno izvadili je iz uređaja, pritisnite mehanizam za otključavanje / zaključavanje nadole i postavite akumulatorsku bateriju (F) u postolje uređaja, odn. izvucite je napolje. Koristite akumulatorsku bateriju (F) u uređaju za postavljanje spojnica samo u odobrenom temperaturnom opsegu od -5 do 45 °C. Puniti akumulatorsku bateriju (F) samo u temperaturnom opsegu između 0 i 40 °C. Koristite samo odobreni punjač. Nikad nemojte da izazovete kratak spoj akumulatorske baterije (F). U slučaju spoljašnjih oštećenja, nemojte više koristiti akumulatorsku bateriju (F). Čuvajte akumulatorsku bateriju (F) dalje od vlage i tečnosti. Akumulatorsku bateriju (F) odložite u

smeće na odgovarajući način.

---

## ČUVANJE AKUMULATORSKE BATERIJE

---

Zaštitite akumulatorsku bateriju (F) od vlage i vode. Čuvajte akumulatorsku bateriju (F) samo u optimalnom temperaturnom opsegu od -30 °C do 25 °C. Akumulatorsku bateriju (F) bez punjenja možete čuvati na sledeći način:

Rok čuvanja u opsegu od -30 do +25 °C – 1,5 godina  
Rok čuvanja u opsegu od +25 do +45 °C – 3 meseca

Rok čuvanja u opsegu od +45 do +60 °C – 1 mesec  
Ne ostavljajte akumulatorsku bateriju (F) npr. leti u kolima. Bitno skraćeno vreme rada nakon punjenja ukazuje na to da je akumulatorska baterija (F) potrošena, i da se mora zameniti. Vodite računa o napomenama za odlaganje.

---

## ODLAGANJE AKUMULATORSKE BATERIJE

---

Litijum-jonske baterije: Ne bacajte akumulatorsku bateriju (F) u kućno smeće, u vatru niti u vodu. Akumulatorske baterije (F) treba sakupiti, reciklirati ili odbaciti na ekološki način. Samo za zemlje EU: Prema direktivi 91/157/EEC, pokvarene ili potrošene akumulatorske baterije (F) moraju da se recikliraju. Akumulatorske baterije (F) koje više nisu upotrebijive možete predati proizvođaču.

---

## ODLAGANJE UREĐAJA ZA POSTAVLJANJE SPOJNICA I BRZOG PUNJAČA

---

Uređaj za postavljanje spojnica, punjač, oprema i pakovanje treba da se recikliraju, vodeći računa o očuvanju okoline. Samo za zemlje EU: Ne bacajte uređaj za postavljanje spojnica u smeće! Prema evropskoj direktivi 2002/96/EC o starim elektro- i elektronskim uređajima i njenoj primeni u nacionalnom pravu, neupotrebijivi uređaji za postavljanje spojnica moraju odvojeno da se sakupe i recikliraju, vodeći računa o očuvanju okoline.

---

## PRIBOR I OPREMA UREĐAJA ZA POSTAVLJANJE SPOJNICA

---

Postoji različita oprema za uređaj za postavljanje spojnica, kao što je produženo kućište čeljusti, veći prihvatni sud, senzor pritiska, nastavci i posebni kompleti za druge spojnice, kao što su zaptivači, vijci za zabravljivanje, itd. Potražite ove informacije direktno od proizvođača!

## EU IZJAVA O USKLAĐENOSTI SA EU DIREKTIVOM 2006/42/EC ANEKS II 1A CE

Proizvođač:  
HONSEL Distribution GmbH & Co.  
Friedrich-Wöhler-Str. 44  
24536 Neumünster  
Nemačka  
Tel. +49(0)4321-967171

ovim izjavljuje da je sledeći proizvod:

Uređaj za postavljanje spojnika	Sa serijskog broja
Rivdom eBZ ZERO	2021.A28007
Rivdom ONE	2101.A13000
Rivdom eBZ 2	2048.A14001
Rivdom eBZ 3	1802.15011
Rivdom eBZ D	1802.15011

usklađen sa sledećim relevantnim odredbama:

- **EU direktivom za mašine (MD) 2006/42/EC-Aneks I**
- **Direktivom za elektromagnetsku kompatibilnost (EMC) 2014/30/EU**
- **Direktivom za primenu opasnih supstanci u električnoj i elektronskoj opremi (RoHS) 2011/65/EU**
- **Direktivom o baterijama 2006/66/EU**

Ukoliko je mašina bez našeg znanja i saglasnosti izmenjena, ova EU izjava o usklađenosti prestaje da važi.

Najvažniji primenjeni harmonizovani standardi:

**EN 60745-1:2009+A11:2010,**  
**EN 55014-1:2006 +A1:2009+A2:2011,**  
**EN 55014-2:2015,**  
**IEC 62321:2013,**  
**EN 62133:2013.**

Ime ovlašćene osobe za dokumentaciju:  
HONSEL Distribution GmbH & Co.  
Adresa ovlašćene osobe za dokumentaciju:  
vidite adresu proizvođača

Neumünster, 2021-01-01

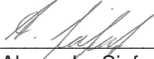
  
\_\_\_\_\_  
Alexander Siefert  
(menadžer)

## EU IZJAVA O USKLAĐENOSTI SA EU DIREKTIVOM 2006/42/EC ANEKS II 1A CE

Proizvođač:  
HONSEL Distribution GmbH & Co.  
Friedrich-Wöhler-Str. 44  
24536 Neumünster  
Nemačka  
Tel. +49(0)4321-967171

ovim izjavljuje da je sledeći proizvod:

Opis proizvoda:  
Univerzalni brzi punjač,  
art. br. 321.500.000.001

usklađen sa sledećim relevantnim odredbama:

- **EU direktivom za električne uređaje niskog napona (LVD) 2014/35/EU**
- **Direktivom za elektromagnetsku kompatibilnost (EMC) 2014/30/EU**
- **Direktivom za primenu opasnih supstanci u električnoj i elektronskoj opremi (RoHS) 2011/65/EU**

Ukoliko je uređaj bez našeg znanja i saglasnosti izmenjen, ova izjava o usklađenosti sa propisima EU prestaje da važi.

Najvažniji primenjeni harmonizovani standardi:

**EN 60335-1:2012+A11:2014,**  
**EN 60335-2-29:2004 +A2:2010,**  
**EN 55014-1:2006 +A1:2009+A2:2011,**  
**EN 55014-2:2015,**  
**EN 61000-3-2:2014,**  
**EN 61000-3-3:2013,**  
**IEC 62321:2013.**

Ime ovlašćene osobe za dokumentaciju:  
HONSEL Distribution GmbH & Co.  
Adresa ovlašćene osobe za dokumentaciju:  
vidite adresu proizvođača

Važi od datuma proizvodnje 2021 i serijskog broja:  
173100001

Neumünster, 2021-01-01

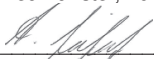





  
\_\_\_\_\_  
Alexander Siefert  
(menadžer)

## OBIM ISPORUKE

1. Uređaj za zakivanje
2. Kutija s mlaznicama
3. Čeljusni ključ za zamjenu mlaznica
4. Prihvatna posuda
5. Pokrivna kapica
6. Ručka za vješanje
7. Držač remena
8. Baterija s indikatorom napunjenosti (opcionally s dvije baterije)
9. Univerzalni brzi punjač
10. Priklučni kabl s utikačem C13
11. Uputstvo za rukovanje
12. L-Boxx (opcionally u kartonskom pakovanju) s pregradama

## SIGURNOSNE NAPOMENE

### OBJAŠNJENJE SIMBOLA IZ SIGURNOSNIH NAPOMENA / PIKTOGRAMA

	Ovaj simbol ukazuje na to da prijetite opasnosti po život i zdravlje ljudi.
	Oprez: Važna sigurnosna napomena ili propis koji se obavezno moraju poštovati radi izbjegavanja opasnosti i / ili šteta po ljude ili na mašini!
	Nosite zaštitne naočale!
	Prije puštanja u rad pročitajte uputstva za upotrebu i sigurnosne napomene i pridržavajte ih se!
	Izducite mrežni utikač.
	Generalno je obavezno pridržavanje.

## OPŠTE SIGURNOSNE NAPOMENE



Pročitajte sve sigurnosne napomene i uputstva. Sačuvajte sve sigurnosne napomene i sva uputstva za slučaj da vam kasnije zatrebaju.



Nepridržavanje sigurnosnih napomena i uputstava može dovesti do električnog udara, požara i/ili teških povreda.

## SIGURNOST RADNOG MJESTA



Držite svoje radno područje čistim i dobro osvijetljenim. Nered ili neosvijetljena radna područja mogu dovesti do nesreća.

Ne radite s uređajem za zakivanje u okolini u kojoj prijeti opasnost od eksplozije, u kojoj se nalaze zapaljive tečnosti, gasovi ili prašine. Uređaji za zakivanje proizvode iskre koje mogu zapaliti prašinu ili pare.

Držite djecu i druge osobe dalje od uređaja za zakivanje dok se on koristi. U slučaju ometanja možete izgubiti kontrolu nad uređajem.

## ELEKTRIČNA SIGURNOST



Priklučni utikač uređaja za zakivanje mora odgovarati utičnici. Utikač se ni na koji način ne smije mijenjati. Ne koristite adapterske utikače zajedno s uzemljenim uređajima za zakivanje. Neizmijenjeni utikači i odgovarajuće utičnice smanjuju rizik od električnog udara.

Izbjegavajte kontakt tijela s uzemljenim površinama kao što su cijevi, grijači, peći i frižideri. Postoji povećan rizik od električnog udara ako je vaše tijelo uzemljeno.

Ne izlažite uređaj za zakivanje kiši i vlazi. Prodiranje vode u uređaj za zakivanje povećava rizik od električnog udara.

Ne koristite kabl na pogrešan način, za nošenje ili vješanje uređaja za zakivanje i ne povlačite ga iz utičnice držeći ga za utikač. Zaštitite kabl od toplote, ulja, oštih ivica ili dijelova uređaja koji se pokreću. Oštećeni ili zapetljani kablovi povećavaju rizik od električnog udara.

Ako radite s uređajem za zakivanje na otvorenom, koristite samo produžne kablove koji su prikladni za vanjsku upotrebu. Primjena produžnog kabla koji

je prikladan za vanjsku upotrebu smanjuje rizik od električnog udara.

Ako se rad s uređajem za zakivanje u vlažnoj okolini ne može izbjeći, upotrijebite prekidač za zaštitu od struje kvara. Primjena prekidača za zaštitu od struje kvara smanjuje rizik od električnog udara.

## SIGURNOST LJUDI



Budite pažljivi, pazite šta radite i razumno pristupajte radu s uređajem za zakivanje.

Ne koristite uređaj za zakivanje ako ste umorni ili ako ste pod utjecajem droga, alkohola ili lijekova. Jedan trenutak nepažnje pri upotrebi uređaja za zakivanje može dovesti do ozbiljnih povreda.



Nosite ličnu zaštitnu opremu i uvijek nosite zaštitne naočale. Nošenje lične zaštitne opreme kao što su maska za zaštitu od prašine, protuklizna sigurnosna obuća, zaštitna kaciga ili zaštita za uši, zavisno od vrste i primjene uređaja za zakivanje, smanjuje rizik od povreda.

Izbjegavajte nenamjerno puštanje u rad. Uvjerite se da je uređaj za zakivanje isključen prije nego što ga priključite na napajanje strujom i/ili bateriju, prije nego što ga uzmete u ruke i počnete nositi. Ako prilikom nošenja uređaja za zakivanje držite prst na dugmetu za uključivanje ili ako uključen uređaj priključite na napajanje strujom, to može dovesti do nesreća.

Odstranite alate za podešavanje ili odvijače prije nego što uključite uređaj za zakivanje. Alat ili odvijač koji se nalaze u dijelu uređaja koji se okreće mogu dovesti do povreda.

Izbjegavajte nepravilno držanje tijela.

Pobrinite se za stabilan položaj i neprestano održavajte ravnotežu. Na taj način bolje možete kontrolisati uređaj za zakivanje u neočekivanim situacijama.

Nosite prikladnu odjeću. Ne nosite široku odjeću ili nakit. Držite kosu, odjeću i rukavice dalje od dijelova koji se pokreću. Pokretni dijelovi mogu zahvatiti preširoku odjeću, nakit ili dugu kosu.



Ako su montirane prihvatne posude, uvjerite se da su pravilno montirane i da se pravilno koriste. Premošćavanje

sigurnosnog prekidača je zabranjeno.

## DIMENZIJA I OPIS UREĐAJA

- A Mlaznica
- B Prednji naglavak
- C Otvor za ručku za vješanje
- D Crveno/žuto/zeleno LED svjetlo
- E Prihvatna posuda
- F Baterija s indikatorom napunjenosti
- G Tipka za zaključavanje/otključavanje baterije
- H Osvjetljenje mjesta montaže (bijelo LED svjetlo)
- I Dugme za uključivanje

	eBZ ZERO	ONE	eBZ 2 eBZ D eBZ 3
d	21 mm	23 mm	23 mm
l1*	64 mm	66 mm	79 mm
l2**	240/185 mm	281/226 mm	310/255 mm
h	275 mm	275 mm	283 mm
b	68 mm	76 mm	76 mm

\* Rivdom eBZ 3: Prednji naglavak (B) može odstupati od standarda zavisno od opreme Rivdom eBZ 2/eBZ D: Može odstupati od standarda zavisno od kompleta opreme

\*\* s prihvatnom posudom/bez prihvatne posude



# TEHNIČKI PODACI

	eBZ ZERO	ONE	eBZ 2	eBZ 3 eBZ D
Nom. radno područje spojnice [Ø mm]	2,4 - 4,0	2,4 - 5,0	4,8 - 6,4	6,4 - 9,8
Maks. prečnik trna [mm]	3,4	3,4	4,8	4,0 - 6,15
Težina uređaja uklj. bateriju [kg]	1,3	1,8	2,0	2,1
Ukupni podizaji [mm]	20	21	30	
Pogon (DC / BLDC)	BLDC	DC	BLDC	BLDC
Vučna snaga [N]	8.500	10.000	20.000	24.000
Emisija buke LpA / K // LWA / K [dB]	<65 / 3 // <76 / 3			
Vibracije ah / K [m/s <sup>2</sup> ]	< 2,5 / 1,5			
Interval održavanja [komad spojnice]	300.000	100.000	300.000	
Baterija [V]	12	16	20	
Baterija [Ah]	2 / 4			
Baterijske ćelije [broj]	3	4	5	
Težina baterije [kg]	0,23	0,32	0,37	
Radna temperatura baterije [°C]	-5 - 45			
Ulazni napon punjača [V AC / Hz]	100 b - 240 / 50 - 60			
Izlazni napon punjača [V DC]	7,0 - 21,0			
Izlazna struja punjača [Ah]	4			
Radna temperatura punjača [°C]	0 - 40			
Vrijeme punjenja punjača 90 % / 100 % [min.]	22 / 30			
Težina punjača bez kabla [kg]	0,55			

## UPOTREBA I RUKOVANJE UREĐAJEM ZA ZAKIVANJE



Ne preopterećujte uređaj. Za svoj posao koristite uređaj za zakivanje koji je za to predviđen. S odgovarajućim uređajem za zakivanje radite bolje i sigurnije u

navedenom rasponu snage.

Ne koristite uređaj za zakivanje ako je njegovo dugme za uključivanje u kvaru. Uređaj za zakivanje koji se više ne može uključiti ili isključiti je opasan i mora se popraviti.



Izvučite utikač iz utičnice i/ili izvadite bateriju (F) prije vršenja podešavanja na uređaju, zamjene dijelova pribora ili odlaganja uređaja. Ovom mjerom opreza sprječava se nenamjerno pokretanje uređaja za

zakivanje.

Uređaj za zakivanje koji se ne koristi čuvajte van domašaja djece. Neka uređaj ne koriste osobe koje s njim nisu upoznate ili koje nisu pročitale ova uputstva. Uređaji za zakivanje su opasni ako ih koriste neiskusne osobe.

Pažljivo čuvajte uređaj za zakivanje. Prekontrolišite da li pokretni dijelovi besprijekorno funkcionišu i da li se zaglavljaju, da li su neki dijelovi slomljeni ili tako oštećeni da je ugrožena funkcija uređaja za zakivanje.

Odnosite oštećene dijelove na popravak prije ponovne upotrebe. Loše održavanje uređaja za zakivanje je uzrok mnogih nesreća.

Koristite uređaj za zakivanje, dodatni pribor, alate itd. u skladu s ovim uputstvima. Pri tome u obzir

uzmite radne uslove i posao koji treba da se obavi. Upotreba uređaja za zakivanje za druge primjene za koje nisu predviđeni može dovesti do opasnih situacija.

## UPOTREBA I RUKOVANJE BATERIJOM



Punite baterije (F) samo u punjačima koje je preporučio proizvođač. Za punjač koji je predviđen za određenu vrstu baterije postoji opasnost od požara ako se koristi s drugim baterijama.

U uređajima za zakivanje koristite samo baterije koje su za to predviđene. Upotreba drugih baterija može dovesti do povreda i opasnosti od požara.

Držite baterije (F) koje se ne koriste dalje od uredskih spajalica, kovanica, ključeva, eksera, vijaka ili drugih sitnih metalnih predmeta koje bi mogli prouzrokovati kratki spoj. Kratki spoj između kontakata baterije za posljedicu može imati opekotine ili požar.

U slučaju pogrešne primjene ili oštećenja tečnost može iscuriti iz baterije (F). Izbjegavajte kontakt s tom tečnošću. Ako dođe do slučajnog kontakta, isperite vodom. Ako tečnost dospije u oči, odmah potražite pomoć ljekara. Tečnost baterije koja curi može dovesti do nadražaja kože ili opekotina.

## SERVIS



Neka uređaj za zakivanje popravlja samo kvalifikovano stručno osoblje samo uz upotrebu originalnih rezervnih dijelova. Time se osigurava neprestana sigurnost uređaja za zakivanje.

## PRVO PUŠTANJE U RAD

### PUNJENJE BATERIJE

Napomena: Baterija (F) se isporučuje djelimično napunjena. Da bi se zagarantovala puna snaga baterije (F), prije prve primjene u potpunosti napunite bateriju (F) koristeći punjač. Pritom vodite računa o napomenama vezanim za napunjenost baterije na punjaču. Litij-jonska baterija (F) se može puniti bilo kada bez smanjivanja njenog

životnog vijeka. Prekid procesa punjenja ne oštećuje bateriju (F). Punjač je opremljen kontrolom temperature koja dozvoljava punjenje samo u temperaturnom području između 0 °C i 40 °C.

### PRIPREMA UREĐAJA ZA ZAKIVANJE

Postavite prihvatnu posudu (E) tako što ćete je okrenuti nadesno. Ugurajte bateriju (F) sprijeda u postolje uređaja za zakivanje i uvjerite se da je baterija (F) uskočila na svoje mjesto.

#### Rivdom ZERO

Pritisnite dugme za uključivanje (I) i držite ga pritisnutim. Zamijenite odgovarajuću mlaznicu (A) za spojnicu koju želite postaviti. Nakon zamjene mlaznice otpustite dugme za uključivanje.

#### Rivdom ONE

Pritisnite dugme za uključivanje (I) i držite ga pritisnutim. Pomoću priloženog čeljusnog ključa postavite odgovarajuću mlaznicu (A) za spojnicu koju želite postaviti. Nakon zamjene mlaznice otpustite dugme za uključivanje.

#### Rivdom eBZ 2 / eBZ 3 / eBZ D

Pritisnite dugme za uključivanje (I) i držite ga pritisnutim tokom 5 sekundi (pogledajte poglavlje "Proširene funkcije aktiviranja"). Zamijenite odgovarajuću mlaznicu (A) za spojnicu koju želite postaviti. Nakon zamjene mlaznice ponovo pritisnite dugme za uključivanje.

Uređaj za zakivanje raspolaže s još funkcija kojima se upravlja preko dugmeta za uključivanje.

## RAD S UREĐAJEM

### POSTAVLJANJE SPOJNICE

Uvedite trn spojnice u mlaznicu (A). Sad uvedite spojnicu u komponente koje treba spojiti. Da bi se postigao dobar rezultat zakivanja, uvjerite se da komponente i glava spojnice naliježu jedne na druge bez slobodnog prostora između njih. Pritisnite dugme za uključivanje dok se trn spojnice ne otkine. Držite uređaj za zakivanje tako da prihvatna posuda bude okrenuta prema dolje kako biste se uvjerali da će otkinuti trn spojnice pasti u prihvatnu posudu.

Ako radite s pokrivnom kapicom, nakon svake postavljene spojnice držite uređaj s mlaznicom (A) prema dolje kako biste se uvjerali da će otkinuti trn spojnice pasti iz uređaja prema dolje. Ne koristite

fiksne ili povratne mlaznice zajedno s pokrivnom kapicom. To će dovesti do oštećenja uređaja!

## PROŠIRENE FUNKCIJE AKTIVIRANJA ZA SVE RIVDOM MODELE (OSIM RIVDOM ONE)

Uređaj za zakivanje raspolaže s još dvije funkcije kojima se upravlja preko dugmeta za uključivanje.

- 1. Servisni položaj (eBZ 2 / eBZ 3 / eBZ D):** Pritisnite dugme za uključivanje (I) u trajanju od 5 sekundi (dok bijelo LED svjetlo (H) na uređaju ne počne treperiti najmanje jednom u sekundi) i zatim ga otpustite. Uređaj za zakivanje ostaje u stražnjem položaju. Sad se jednostavno može zamijeniti mlaznica (A) ili izvršiti održavanje steznog mehanizma. Kratko pritisnite dugme za uključivanje i uređaj se vraća u početni položaj.
- 2. Automatski i ručni režim rada:** U ručnom režimu rada držite dugme za uključivanje tokom postupka postavljanja spojnice toliko dugo pritisnuto dok se trn spojnice ne otkine. U automatskom režimu rada samo kratko trebate dotaknuti dugme za uključivanje i uređaj će sam upravljati procesom zakivanja. Za prebacivanje iz jednog režima u drugi držite dugme za uključivanje pritisnutim 10 sekundi (dok bijelo LED svjetlo (H) na uređaj ne počne treperiti 2 puta u sekundi) i zatim ga pustite. Kratko pritisnite dugme za uključivanje i uređaj se vraća u početni položaj.
- 3. Isključivanje mehanizma za brojanje:** Nakon 150 spojnica uređaj za zakivanje signalizira naizmjeničnim treperenjem žutog i crvenog LED svjetla (D) da treba isprazniti prihvatnu posudu. Za isključivanje ili uključivanje ove funkcije držite dugme za uključivanje pritisnutim tokom 20 sekundi. Žuto i crveno LED svjetlo (D) treperi. Bijelo LED svjetlo (H) na dnu prikazuje da li je funkcija uključena ili isključena. Ako bijelo LED svjetlo (H) trajno svijetli, funkcija se isključuje. Ako bijelo LED svjetlo (H) treperi, funkcija se uključuje.

## SMETNJE/PORUKE

Pri upotrebi spojnica koje su jače od navedene snage uređaja, uređaj se zaustavlja i crveno LED svjetlo (D) svijetli i uređaj se vraća nazad u početni položaj. Pričekajte da se LED svjetlo (D) ugasi kako biste nastavili s radom.

U slučaju da je baterija (F) ispražnjena, uređaj za zakivanje se osigurava zaštitnim isključivanjem. Uređaj za zakivanje završava ciklus i zaustavlja se. LED svjetlo (D) svijetli žutom bojom. Sad praznu

bateriju (F) zamijenite napunjenom. Žuto LED svjetlo (D) se gasi i možete nastaviti s radom.

Ako se umetne pogrešna baterija, LED svjetlo (D) naizmjenično svijetli crvenom i žutom bojom (eBZ ZERO: crvenom i zelenom). Zamijenite bateriju novom koja ima odgovarajući napon (F). LED svjetlo (D) se gasi i možete nastaviti s radom.

## Rivdom eBZ ZERO

Kod svake poruke oglašava se signalni ton. Ako LED svjetla (D) naizmjenično svijetle crvenom i žutom bojom, ispraznite prihvatnu posudu. Da biste resetovali funkciju brojanja, potrebno je odstraniti prihvatnu posudu u trajanju od min. 2 sekunde. Ako LED svjetla (D) naizmjenično svijetle zelenom, crvenom i žutom bojom, potrebno je servisiranje. Ova poruka se ponavlja na svakih 100 postupaka zakivanja, odn. nakon novog pokretanja uređaja za zakivanje. Pošaljite uređaj ovlaštenoj servisnoj radionici.

## OSIGURAČ IGLICA

Svi uređaji za zakivanje su opremljeni sigurnosnim prekidačem, takozvanim osiguračem iglica i prema tome odgovaraju i smjernici o mašinama. Time se sprječava rad uređaja bez prihvatne posude (E). Nikad ne koristite uređaj bez prihvatne posude (E) ili pokrivne kapice (J). Nikad nemojte kratko spajati sigurnosni prekidač. Ako morate raditi u ograničenom prostoru, umjesto prihvatne posude (E) možete postaviti pokrivnu kapicu (J). Ako radite s pokrivnom kapicom (J) nakon svake postavljene spojnice držite uređaj s mlaznicom (A) prema dolje kako biste se uvjerali da će otkinuti trn spojnice pasti iz uređaja prema dolje. Ne koristite fiksne ili povratne mlaznice zajedno s pokrivnom kapicom (J). To će dovesti do oštećenja uređaja!

## RUČKA ZA VJEŠANJE

Ako želite koristiti uređaj na balanseru, možete postaviti priloženu ručku za vješanje (K) u dva otvora (C) koji su za to predviđeni. Vodite računa o tome da ručka za vješanje (K) ne razvučete previše kako se ne bi izgubila njena rastezljivost. Prije nego što objesite uređaj provjerite da li je ručka za vješanje (K) čvrsto nalegla.

## DRŽAČ REMENA

Pričvrstite držač remena (O) na postolje uređaja pomoću vijka (M). Na obje strane uređaja na postolju su predviđeni odgovarajući navoj i dva

proreza (L). Redovno provjeravajte da li držač  
(O) još čvrsto naliježe, ako to nije slučaj dodatno

pritegnite vijak (M).

## SERVISIRANJE UREĐAJA

Da bi se zagarantovala besprijekorna funkcija uređaja, uređaj morate poslati servisnoj radionici tako što ćete ga predati prodavaču ili direktno poslati.

Šta?	ONE	eBZ ZERO	eBZ 2 eBZ 3 eBZ D	Ko?
Optička kontrola uređaja	Svakodnevno			Korisnik
Napunjenost baterije	Svakodnevno			Korisnik
Provjerite da stezni naglavak čvrsto naliježe i pritegnite ga s min. 22 Nm	svakodnevno	svakodnevno*	svakodnevno*	Korisnik
Čišćenje i podmazivanje steznog mehanizma	Između 1.000 do 10.000 zavisno od tipa spojnica			Korisnik
Zamjena stezних čeljusti	Ako spojnica više ne može da se postavi u jednom potezu			Korisnik
Zamjena mlaznice	Svaki 25.000 do 50.000 spojnica			Korisnik
Inspekcija**	100.000 ili jednom svakih 12 mjeseci	300.000 ili jednom svakih 18 mjeseci	300.000 ili jednom svakih 12 mjeseci	Servis kompanije HONSEL

\* Ako vaš uređaj za zakivanje ima brzi zatvarač. Vodite računa u uglavljivanju.

\*\* Inspekcija obuhvata kontrolu, održavanje i po potr. popravku ili zamjenu svih komponenti uređaja kao što su npr. prijenosnici, motor i elektronika.

## ODRŽAVANJE I SERVIS

Stezne čeljusti zavisno od materijala trna spojnice, snage otkidanja i površine moraju redovno da se čiste i mijenjaju.

### ODRŽAVANJE I ZAMJENA STEZNIH ČELJUSTI

Vratite uređaj za zakivanje u stražnji položaj pritiskom na dugme za uključivanje (I). Zatim pogledajte slike I - IV odn. opis:

#### Rivdom ONE / eBZ 2 / eBZ 3 / eBZ D

- I Otpustite i odstranite prednji naglavak (B) pomoću čeljusnog ključa širine 27. Ako vaš uređaj za zakivanje ima opcionalni brzi zatvarač, nastavite s korakom II b).
- II a) Otpustite i odstranite pomoću čeljusnog

- ključa širine 17 stezni naglavak (1) s adaptera (3) i izvadite 3-dijelne stezne čeljusti (2) iz steznog naglavka (1). Očistite stezne čeljusti (2) i provjerite jesu li pohabane. Zamijenite stezne čeljusti (2) ako je potrebno.
- b) Gurnite zapor (3) nasuprot opruge u pravcu uređaja. Sad možete odvrnuti stezni naglavak (1) i izvaditi stezne čeljusti (2). Očistite stezne čeljusti (2) i provjerite jesu li pohabane. Zamijenite stezne čeljusti (2) ako je potrebno.
- III Očistite stezni naglavak (1) unutra i spolja. Iznutra lagano podmažite stezni naglavak (1) četkicom (4) s grafitnim mazivom.
- IV Postavite stezne čeljusti (2) u stezni naglavak (1). Ponovo montirajte stezni naglavak (1) sa steznim čeljustima (2) na adapter (3) i zatim na prednji naglavak (B).

**Važno:** Pritegnite stezni naglavak pomoću dva čeljusna ključa širine 17 s ~22 Nm, u suprotnom se prijenosnik može uništiti!

## Rivdom eBZ ZERO

- I Odrvnite prekrivnu maticu (P) i otpustite prednji naglavak (B).
- II Gurnite zapor (3) nasuprot opruge u pravcu uređaja. Sad možete odvrtiti stezni naglavak (1) i izvaditi stezne čeljusti (2). Očistite stezne čeljusti (2) i provjerite jesu li pohabane. Zamijenite stezne čeljusti (2) ako je potrebno.
- III Očistite stezni naglavak (1) unutra i spolja. Iznutra lagano podmažite stezni naglavak (1) četkicom (4) s grafitnim mazivom.
- IV Postavite stezne čeljusti (2) u stezni naglavak (1). Montaža se vrši obrnutim redoslijedom.

## UNIVERZALNI BRZI PUNJAČ

Priključite punjač s priloženim kablom. Pažljivo postavite bateriju (F) u držač bez primjene sile. Izvadite bateriju (F) na isti način. Univerzalni brzi punjač puni sve baterije (F) s naponima 12 / 16 / 20 V za 30 minuta, 90 % se napuni nakon pribl. 22 minute. U tu svrhu obratite pažnju na indikatore na punjaču. Čelije litij-jonskih baterija (F) za uređaje za zakivanje su visokog kvaliteta i izrađene su prema najnovijoj tehnologiji. Litij-jonske čelije imaju optimalnu temperaturu punjenja i pražnjenja na 25 °C. Ispod i iznad 25 °C ne može se postići potpuni kapacitet punjenja odn. pražnjenja. Koristite samo priloženi priključni kabl za utikač C13. Na raspolaganju su različite izvedbe za različite zemlje. Puniti samo baterije od proizvođača koje pripadaju uređaju. Punjenje vršite samo u temperaturnom području između 0 i 40 °C. Ovaj punjač je predviđen za rad u području od 100 - 240 V, 50-60 Hz i maks. 2.0 A.

## BATERIJA

Baterija (F) ima tipku za zaključavanje/otključavanje (G) na prednjoj strani. Za umetanje ili vađenje baterije iz uređaja pritisnite tipku za zaključavanje/otključavanje prema dolje i gurnite bateriju (F) u postolje uređaja odn. izvadite je. Koristite bateriju (F) u uređaju za zakivanje samo u dozvoljenom temperaturnom području od -5 do 45 °C. Punjenje baterije (F) vršite samo u temperaturnom području između 0 i 40 °C. Za to koristite samo odobreni punjač.

Nikad kratko ne spajajte bateriju (F).

U slučaju vanjskih oštećenja ne koristite više bateriju (F).

Zaštitite bateriju (F) od vlažnosti i tečnosti.

Propisno odložite bateriju (F) na otpad.

## SKLADIŠTENJE BATERIJE

Zaštitite bateriju (F) od vlažnosti i vode. Skladištite bateriju (F) samo u optimalnom temperaturnom području od -30 °C do 25 °C. Bez punjenja baterije (F) možete skladištiti na sljedeći način: Trajanje skladištenja od -30 do +25 °C – 1,5 godinu Trajanje skladištenja od +25 do +45 °C – 3 mjeseca Trajanje skladištenja od +45 do +60 °C – 1 mjesec Ne ostavljajte bateriju (F) npr. tokom ljeta u automobilu. Znatno skraćeno vrijeme rada nakon punjenja znači da je baterija (F) istrošena i da se mora zamijeniti. Vodite računa o napomenama vezanim za odlaganje na otpad.

## ODLAGANJE BATERIJE NA OTPAD

Litij-jonska: Ne bacajte bateriju (F) u kućno smeće, u vatru ili vodu. Baterije (F) se prikupljaju, recikliraju ili odlažu na otpad na ekološki prihvatljiv način.

Samo za EU zemlje:

Prema smjernici 91/157/EEZ pokvarene ili istrošene baterije (F) se moraju reciklirati.

Baterije (F) koje se više ne mogu koristiti mogu se predati proizvođaču.

## ODLAGANJE UREĐAJA ZA ZAKIVANJE I BRZOG PUNJAČA NA OTPAD

Uređaji za zakivanje, punjači, dodatni pribor i ambalaža treba da se predaju na mjesto za ekološki prihvatljivo recikliranje. Samo za EU zemlje: Ne bacajte uređaje za zakivanje u kućno smeće! Prema evropskoj smjernici 2002/96/EZ o električnim i elektronskim starim uređajima i njenoj implementaciji u nacionalnim zakonima uređaji za zakivanje koji se više ne mogu koristiti moraju se odvojeno prikupljati i predavati na ekološki prihvatljivu reciklažu.

## DODATNI PRIBOR I OPREMA ZA UREĐAJE ZA ZAKIVANJE

Za uređaje za zakivanje postoji asortiman dodatnog pribora koji uključuje produžene prednje naglavke, veliku prihvatnu posudu, kontrolu pritiska, mlaznice i specijalne komplete za dogradnju za druge spojnice poput zaptivnih čepova, vijaka s prstenom za zaključavanje itd. Informacije zatražite direktno od proizvođača!

**EZ IZJAVA O USKLAĐENOSTI S  
DIREKTIVOM EVROPSKE ZAJEDNICE  
2006/42/EZ DODATAK II 1A**

CE

Proizvođač:  
HONSEL Distribution GmbH & Co.  
Friedrich-Wöhler-Str. 44  
24536 Neumünster  
Njemačka  
tel. +49(0)4321-967171

ovim izjavljuje da sljedeći proizvod:

Uređaj za zakivanje	Sa serijskog broja
Rivdom eBZ ZERO	2021.A28007
Rivdom ONE	2101.A13000
Rivdom eBZ 2	2048.A14001
Rivdom eBZ 3	1802.15011
Rivdom eBZ D	1802.15011

ispunjava zahtjeve sljedećih važećih odredbi:

- **EU smjernica o mašinama 2006/42/EZ - Dodatak I**
- **EMV smjernica (smjernica o elektromagnetskoj podnošljivosti) 2014/30/EU**
- **RoHS smjernica (smjernica o ograničenju upotrebe opasnih materijala) 2011/65/EU**
- **Smjernica o baterijama 2006/66/EU**

Ako se na mašini izvrše izmjene bez našeg znanja i odobrenja, ova EZ izjava o usklađenosti prestaje važiti.

Najvažnije primijenjene harmonizirane norme:

**EN 60745-1:2009+A11:2010,**  
**EN 55014-1:2006 +A1:2009+A2:2011,**  
**EN 55014-2:2015,**  
**IEC 62321:2013,**  
**EN 62133:2013.**

Ime i prezime opunomoćenika za izradu dokumentacije: HONSEL Distribution GmbH & Co. Adresa opunomoćenika za izradu dokumentacije: pogledajte adresu proizvođača

Neumünster, 1.1.2021. godine

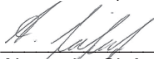
  
\_\_\_\_\_  
Alexánder Siefert  
(Rukovodilac)

**EZ IZJAVA O USKLAĐENOSTI S  
DIREKTIVOM EVROPSKE ZAJEDNICE  
2006/42/EZ DODATAK II 1A**

CE

Proizvođač:  
HONSEL Distribution GmbH & Co.  
Friedrich-Wöhler-Str. 44  
24536 Neumünster  
Njemačka  
tel. +49(0)4321-967171

ovim izjavljuje da sljedeći proizvod:

Oznaka proizvoda:  
Univerzalni brzi punjač,  
br. art. 321.500.000.001

ispunjava zahtjeve sljedećih važećih odredbi:

- **EU smjernica o niskom naponu 2014/35/EU**
- **EMV smjernica (smjernica o elektromagnetskoj podnošljivosti) 2014/30/EU**
- **RoHS smjernica (smjernica o ograničenju upotrebe opasnih materijala) 2011/65/EU**

Ako se na uređaju izvrše izmjene bez našeg znanja i odobrenja, ova EZ izjava o usklađenosti prestaje važiti.

Najvažnije primijenjene harmonizirane norme:

**EN 60335-1:2012+A11:2014,**  
**EN 60335-2-29:2004 +A2:2010,**  
**EN 55014-1:2006 +A1:2009+A2:2011,**  
**EN 55014-2:2015,**  
**EN 61000-3-2:2014,**  
**EN 61000-3-3:2013,**  
**IEC 62321:2013.**

Ime i prezime opunomoćenika za izradu dokumentacije: HONSEL Distribution GmbH & Co.

Adresa opunomoćenika za izradu dokumentacije: pogledajte adresu proizvođača

Važi od godine proizvodnje 2021 i serijskog broja: 173100001

Neumünster, 1.1.2021. godine

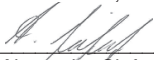

  
\_\_\_\_\_  
Alexánder Siefert  
(Rukovodilac)

## OPSEG ISPORUKE

1. Uređaj za zakivanje
2. Kutija s raznim vrstama oblikača
3. Čeljusni ključ za zamjenu oblikača
4. Prihvatni spremnik
5. Zaštitni poklopac
6. Ovjесni stremen
7. Kopča za remen
8. Punjiva baterija s indikatorom razine napunjenosti (opcijски s dvije punjive baterije)
9. Univerzalni brzi punjač
10. Priključni kabel s IEC utikačem
11. Upute za uporabu
12. L-Boxx (opcijски u kartonskom pakiranju) s uloškom

## SIGURNOSNE NAPOMENE

### OBJAŠNJENJE SIMBOLA SIGURNOSNIH NAPOMENA / PIKTOGRAMA

	Ovaj simbol upućuje na to da postoje opasnosti za život i zdravlje osoba.
	Oprez: Važna sigurnosna napomena ili propis koji obavezno treba poštovati kako bi se izbjegle opasnosti i/ili tjelesne ozljede / štete na stroju!
	Obvezna zaštita očiju!
	Prije puštanja u pogon pročitajte upute za uporabu i sigurnosne napomene i pridržavajte ih se!
	Izvući mrežni utikač.
	Općenito poštovati.

## OPĆE SIGURNOSNE NAPOMENE



Pročitajte sve sigurnosne upute i naputke. Sačuvajte sve sigurnosne upute i naputke za ubuduće.



Propusti u pogledu pridržavanja niže navedenih sigurnosnih napomena mogu izazvati električni udar, požar i/ili teške ozljede.

## SIGURNOST NA RADNOM MJESTU



Vaše područje rada treba biti čisto i dobro osvijetljeno. Nered ili neosvijetljeno radno područje može uzrokovati nesreće.

S uređajem za zakivanje nemojte raditi u području u kojem postoji opasnost od eksplozija i u kojem postoje zapaljive tekućine, plinovi ili prašina. Uređaji za zakivanje stvaraju iskre koje mogu zapaliti prašinu ili pare.

Djecu i druge osobe držite podalje tijekom uporabe uređaja za zakivanje. Ako vam je skrenuta pozornost, možete izgubiti kontrolu nad uređajem.

## ELEKTRIČNA SIGURNOST



Priključni utikač uređaja za zakivanje treba odgovarati u utičnicu. Utikač se ni u kom slučaju ne smije preinačiti. Zajedno s uređajima za zakivanje sa zaštitnim uzemljenjem nemojte upotrebljavati adapterski utikač. Nepromijenjeni utikači i odgovarajuće utičnice smanjuju rizik od električnog udara.

Izbjegavajte dodir tijela s uzemljenim površinama kao što su to cijevi, grijalice, štednjaci i hladnjaci. Postoji povišeni rizik od električnog udara ako je vaše tijelo uzemljeno.

Uređaje za zakivanje držite podalje od kiše ili vlage. Prodiranje vode u uređaj za zakivanje povećava rizik od električnog udara.

Kabel nemojte upotrebljavati u druge svrhe za koje nije predviđen, npr. za nošenje ili vješanje uređaja za zakivanje ili za izvlačenje utikača iz utičnice. Kabel držite podalje od vrućine, ulja, oštarih bridova ili rotirajućih dijelova uređaja. Oštećeni ili zapetljani kabeli povećavaju rizik od električnog udara.

Ako s uređajem za zakivanje radite na otvorenom, upotrebljavajte samo takve produžne kabele koji su odobreni za uporabu na otvorenom području.

Korištenje produžnog kabela koji je prikladan za vanjsko područje smanjuje rizik od električnog udara.

Ako se ne može izbjeći uporaba uređaja za zakivanje u vlažnoj okolini, upotrijebite zaštitnu strujnu sklopku. Uporaba zaštitne strujne sklopke smanjuje rizik od električnog udara.

## SIGURNOST OSOBA



Budite oprezni, pazite na ono što radite i pažljivo postupajte tijekom rada s uređajem za zakivanje.

Ne upotrebljavajte uređaj za zakivanje ako ste umorni ili pod utjecajem droga, alkohola ili lijekova. Jedan trenutak nepažnje pri uporabi uređaja za zakivanje može dovesti do ozbiljnih ozljeda.



Nosite osobnu zaštitnu opremu i uvijek nosite zaštitne naočale. Nošenje osobne zaštitne opreme kao što je to zaštitna maska protiv prašine, protuklizne sigurnosne cipele, zaštitna kaciga ili zaštita za sluh, ovisno o vrsti i uporabi uređaja za zakivanje, smanjuje rizik od ozljeda.

Izbjegavajte nehотиčno puštanje u pogon. Uvjerite se da je uređaj za zakivanje isključen prije nego ga prikopčate na napajanje strujom i/ili bateriju (F), ili ga uzmete i nosite. Ako tijekom nošenja uređaja za zakivanje imate prst na prekidaču ili uključeni uređaj priključite u napajanje strujom, može doći do nesreća.

Prije uključivanja uređaja za zakivanje, uklonite alate za namještanje ili odvijače. Alat ili ključ koji se nalaze u rotirajućem dijelu uređaja mogu uzrokovati ozljede.

Izbjegavajte neuobičajen položaj tijela.

Pobrinite se za stabilan položaj i uvijek držite ravnotežu. Na taj način uređaj za zakivanje možete bolje kontrolirati u neočekivanim situacijama.

Nosite prikladnu odjeću. Ne nosite široku odjeću ili nakit. Kosu, odjeću i rukavice držite podalje od rotirajućih dijelova. Rotirajuću dijelovi mogu zahvatiti labavu odjeću, nakit ili dugu kosu.



Ako se mogu montirati prihvatni spremnici, uvjerite se da su ispravno montirani i da se ispravno upotrebljavaju. Zabranjeno je premostiti sigurnosnu sklopku.

## DIMENZIJE I OPIS UREĐAJA

- A Oblikač
- B Prednja čahura
- C Otvor za ovjesni stremen
- D Crveni/žuti/zeleni LED
- E Prihvatni spremnik
- F Punjiva baterija s indikatorom razine napunjenosti
- G Zaključavanje/otključavanje baterije
- H Rasvjeta mjesta zakivanja (bijeli LED (H))
- I Okidač

	eBZ ZERO	ONE	eBZ 2 eBZ D eBZ 3
d	21 mm	23 mm	23 mm
l1*	64 mm	66 mm	79 mm
l2**	240/185 mm	281/226 mm	310/255 mm
h	275 mm	275 mm	283 mm
b	68 mm	76 mm	76 mm

\* Rivdom eBZ 3: Prednja čahura (B) može odstupati od standarda ovisno o opremi  
Rivdom eBZ 2/eBZ D: Može odstupati od standarda ovisno o kompletu opreme

\*\* Sa/bez prihvatnog spremnika



## TEHNIČKI PODATCI

	eBZ ZERO	ONE	eBZ 2	eBZ 3 eBZ D
Nom. radno područje spojnice [Ø mm]	2,4 - 4,0	2,4 - 5,0	4,8 - 6,4	6,4 - 9,8
Maks. promjer trna [mm]	3,4	3,4	4,8	4,0 - 6,15
Težina uređaja uklj. bateriju [kg]	1,3	1,8	2,0	2,1
Ukupan hod [mm]	20	21	30	
Pogon (DC / BLDC)	BLDC	DC	BLDC	BLDC
Vučna sila [N]	8.500	10.000	20.000	24.000
Emisija buke LpA / K // LWA / K [dB]	<65 / 3 // <76 / 3			
Vibracije ah / K [m/s <sup>2</sup> ]	< 2,5 / 1,5			
Interval održavanja [komada spojnica]	300.000	100.000	300.000	
Baterija [V]	12	16	20	
Baterija [Ah]	2 / 4			
Baterijske ćelije [broj]	3	4	5	
Težina baterije [kg]	0,23	0,32	0,37	
Radna temperatura baterije [°C]	-5 - 45			
Punjač – ulazni napon [V AC / Hz]	100 b - 240 / 50 - 60			
Punjač – izlazni napon [V DC]	7,0 - 21,0			
Punjač – izlazna struja [Ah]	4			
Radna temperatura punjača [°C]	0 - 40			
Vrijeme punjenja punjača 90 % / 100 % [min.]	22 / 30			
Težina punjača bez kabela [kg]	0,55			

## UPORABA UREĐAJA ZA ZAKIVANJE I RUKOVANJE NJIME



Ne preopterećujte uređaj. Za svoj rad upotrebljavajte samo za to predviđeni uređaj za zakivanje. Odgovarajućim uređajem za zakivanje radit ćete bolje i sigurno u navedenom području učina.

Ne upotrebljavajte alat za zakivanje čija je sklopka neispravna. Uređaj za zakivanje, koji se više ne može uključiti ili isključiti, je opasan i treba ga popraviti.



Prije namještanja uređaja, zamjene dijelova pribora ili odlaganja uređaja izvucite utikač iz utičnice i/ili izvadite bateriju (F). Ta mjera opreza sprječava nehотиčno pokretanje uređaja za zakivanje.

Nekoristene uređaje za zakivanje držite izvan dohvata djece. Nemojte dopustiti da uređaj upotrebljavaju osobe koje nisu upoznate s njime ili koje nisu pročitale upute. Uređaji za zakivanje su opasni ako ih upotrebljavaju neiskusne osobe.

Pažljivo održavajte uređaj za zakivanje. Provjerite funkcioniraju li pokretni dijelovi besprijekorno i da se ne zaglavljaju, jesu li dijelovi slomljeni ili tako oštećeni da narušavaju funkciju uređaja za zakivanje.

Prije uporabe uređaja oštećene dijelove dajte popraviti. Veliki broj nesreće uzrokovan je loše održanim uređajima za zakivanje.

Uređaj za zakivanje, pribor, priključene alate itd. upotrebljavajte u skladu s ovim uputama. Pritom obratite pozornost na uvjete rada i aktivnost koju trebate obaviti. Uporaba uređaja za zakivanje u

druge svrhe osim onih za koje su namijenjeni može dovesti do opasnih situacija.

## UPORABA PUNJIVE BATERIJE I RUKOVANJE NJOME



Punjive baterije (F) punite samo u punjačima koje je preporučio proizvođač. Kod punjača, koji je namijenjen za određenu vrstu punjivih baterija, postoji opasnost od požara ako se upotrebljava s drugim punjivim baterijama.

U uređajima za zakivanje upotrebljavajte samo predviđene punjive baterije. Uporaba drugih punjivih baterija može dovesti do ozljeda i opasnosti od požara.

Punjive baterije (F) koje ne upotrebljavate držite podalje od uredskih spajalica, kovanica, ključeva, čavala, vijaka ili drugih malih metalnih predmeta zbog kojih može doći do premošćenja kontakata. Kratak spoj između kontakta punjive baterije može izazvati opekline ili požar.

Pri pogrešnoj uporabi ili oštećenju iz punjive baterije (F) može curiti tekućina.

Izbjegavajte dodir s tom tekućinom. Kod slučajnog dodira dobro isperite vodom. Ako tekućina dospje u oči, dodatno potražite liječničku pomoć. Tekućina iz punjive baterije može izazvati iritaciju kože ili opekline.

## SERVIS



Popravlak uređaja za zakivanje prepustite isključivo kvalificiranom stručnom osoblju koje će to obaviti s originalnim rezervnim dijelovima. Time se i dalje jamči sigurnost uređaja za zakivanje.

## PRVO PUŠTANJE U RAD

### PUNJENJE PUNJIVE BATERIJE

Napomena: Punjiva baterija (F) isporučuje se djelomično napunjena. Da biste jamčili punu snagu punjive baterije (F), prije prve uporabe u potpunosti napunite punjivu bateriju (F) u punjaču. U tu svrhu obratite pozornost na napomene o stanju napunjenosti na punjaču. Litij-ionska punjiva baterija (F) može se puniti u svakom trenutku čime se ne

skraćuje vijek trajanja. Prekid postupka punjenja ne oštećuje punjivu bateriju (F). Punjač je opremljen nadzorom temperature koji dopušta punjenje samo u području temperature od 0 °C do 40 °C.

### PRIPREMA UREĐAJA ZA ZAKIVANJE

Postavite prihvatni spremnik (E) tako da ga okretete udesno. Gurnite punjivu bateriju (F) sprijeda u nogu uređaja za zakivanje i uvjerite se da se punjiva baterija (F) uglavila.

#### Rivdom ZERO

Pritisnite okidač (I) i držite ga pritisnutim. Promijenite odgovarajući oblikač (A) za spojnicu koju želite postaviti. Nakon zamjene oblikača pustite okidač.

#### Rivdom ONE

Pritisnite okidač (I) i držite ga pritisnutim. Priloženim čeljusnim ključem promijenite odgovarajući oblikač (A) za spojnicu koju želite postaviti. Nakon zamjene oblikača pustite okidač.

#### Rivdom eBZ 2 / eBZ 3 / eBZ D

Pritisnite okidač (I) i držite ga pritisnutim 5 sekundi (vidi poglavlje Proširene funkcije okidača). Promijenite odgovarajući oblikač (A) za spojnicu koju želite postaviti. Nakon zamjene oblikača pritisnite okidač ponovo.

Uređaj za zakivanje posjeduje dodatne funkcije kojima možete upravljati pomoću okidača.

## RUKOVANJE UREĐAJEM

### ZAKIVANJE SPOJNICA

Trn spojnice umetnite u oblikač (A). Sada spojnicu umetnite u dijelove koje želite spojiti. Za dobar rezultat zakivanja osigurajte da dijelovi i glava spojnice međusobno nalježu bez zazoru. Pritišćite okidač sve dok trn spojnice ne pukne. Držite uređaj za zakivanje tako da prihvatni spremnik bude okrenut prema dolje kako biste osigurali da puknut trn spojnice padne u prihvatni spremnik. Kada radite sa zaštitnim poklopcem, nakon svake umetnute spojnice držite uređaj s oblikačem (A) okrenutim prema dolje kako biste osigurali da puknuti trn spojnice ispadne prema naprijed iz uređaja. U kombinaciji sa zaštitnim poklopcem ne upotrebljavajte fiksne ili zadržne oblikače. To može dovesti do oštećenja uređaja!

### PROŠIRENE FUNKCIJE OKIDAČA ZA SVE UREĐAJE RIVDOM (NE RIVDOM ONE)

Uređaj za zakivanje posjeduje dvije dodatne funkcije kojima možete upravljati pomoću okidača.

- 1. Položaj za servis (eBZ 2 / eBZ 3 / eBZ D):** Pritisnite okidač (I) 5 sekundi (sve dok bijeli LED (H) na uređaju ne počne treptati 1/s), a zatim ga pustite. Uređaj za zakivanje ostaje u stražnjem položaju. Sada možete jednostavno zamijeniti oblikač (A) ili održavati stezni mehanizam. Ako kratko pritisnete okidač, uređaj će se vratiti u početni položaj.
- 2. Automatski i ručni način rada:** U ručnom načinu rada držite okidač pri postavljanju spojnice pritisnutim sve dok trn spojnice ne pukne. U automatskom načinu rada okidač trebate samo nakratko pritisnuti, a uređaj će sam pokrenuti postupak zakivanja. Da biste prebacivali iz jednog u drugi način rada, pritisnite okidač 10 sekundi (sve dok bijeli LED (H) na uređaju ne počne treptati 2/s), a zatim ga pustite. Ako kratko pritisnete okidač, uređaj će se vratiti u početni položaj.
- 3. Isključivanje brojača (eBZ ZERO):** Nakon 100 spojnica uređaj za zakivanje naizmjeničnim treptanjem žute i crvene LED žaruljice (D) zahtijeva pražnjenje prihvatnog spremnika. Za isključivanje ili uključivanje te funkcije, držite okidač pritisnutim 20 sekundi. Žuti i crveni LED (D) trepere. Bijeli LED (H) u nozi pokazuje je li funkcija uključena ili isključena. Ako bijeli LED (H) svijetli kontinuirano, funkcija je isključena. Ako bijeli LED (H) treperi, funkcija je uključena.

---

## SMETNJE/DOJAVE

---

Pri uporabi spojnica koje prekoračuju navedenu snagu uređaja, uređaj će se zaustaviti, zasvijetli će crveni LED (D) i uređaj će se vratiti u početni položaj. Pričekajte da se LED (D) ugasi, nakon toga možete nastaviti s radom.

Kada je punjiva baterija (F) ispražnjena, uređaj za zakivanje zaštićen je zaštitnim sklopom. Uređaj za zakivanje završava ciklus i zaustavlja se. LED (D) svijetli žuto. Sada praznu bateriju zamijenite napunjenom baterijom (F). Žuti LED (D) se gasi, a vi možete nastaviti s radom.

Ako upotrebljavate pogrešnu bateriju, LED (D) naizmjenice svijetli crveno i žuto eBZ ZERO: crveno i zeleno). Zamijenite punjivu bateriju novom s ispravnim naponom (F). LED (D) se gasi, a vi možete nastaviti s radom.

## Rivdom eBZ ZERO

Pri svakoj dojavi čuje se zvučni signal.

Ako LED (D) naizmjenice svijetli crveno i žuto, ispraznite prihvatni spremnik.

Da biste resetirali funkciju brojenja, prihvatni spremnik morate ukloniti na min. 2 sekunde.

Ako LED (D) naizmjenice svijetli zeleno, crveno i žuto, potreban je servis.

Ta se dojava pojavljuje svakih 100 postupaka zakivanja odn. nakon ponovnog pokretanja uređaja za zakivanje.

Uređaj pošaljite ovlaštenom servisu.

---

## SIGURNOSNI ZATIK

---

Svi uređaji za zakivanje opremljeni su sigurnosnom sklopkom, takozvanim sigurnosnim zatikom, čime oni odgovaraju Direktivi o strojevima. Taj sigurnosni zatik sprečava pokretanje uređaja bez prihvatnog spremnika (E). Nikada ne upotrebljavajte uređaj bez prihvatnog spremnika (E) ili zaštitnog poklopca (J). Nikada ne premošćujte sigurnosnu sklopku. Ako radite u uskom prostoru, umjesto prihvatnog spremnika (E) možete postaviti zaštitni poklopac (J). Kada radite sa zaštitnim poklopcem (J), nakon svake umetnute spojnice držite uređaj s oblikačem (A) okrenutim prema dolje kako biste osigurali da puknuti trn spojnice ispadne prema naprijed iz uređaja. U kombinaciji sa zaštitnim poklopcem (J) ne upotrebljavajte fiksne ili zadržne oblikače. To može dovesti do oštećenja uređaja!

---

## OVJESNI STREMEN

---

Ako uređaj želite upotrebljavati na balanseru, isporučeni ovjesni stremen (K) možete umetnuti u predviđene provrte (C). Pripazite na to da ovjesni stremen (K) ne razvučete previše kako ne bi izgubio svoju napetost. Prije nego objesite uređaj provjerite je li ovjesni stremen (K) čvrsto pričvršćen.

---

## KOPČA ZA REMEN

---

Pričvrstite kopču za remen (O) pomoću vijka (M) za nogu uređaja. Na obje strane noge uređaja nalazi se odgovarajući navoj, a u kućištu su upuštena dva proreza (L). Redovito provjeravajte je li kopča (O) još čvrsto pričvršćena, u protivnom pritegnite vijak (M).

# SERVIS UREĐAJA

Da biste jamčili besprijekornu funkciju uređaja, uređaj trebate poslati u servis preko svojeg trgovca ili izravno u servis.

Što?	ONE	eBZ ZERO	eBZ 2 eBZ 3 eBZ D	Tko?
Vizualna kontrola uređaja	Svaki dan			Korisnik
Stanje napunjenosti punjive baterije	Svaki dan			Korisnik
Provjera čvrstog dosjeda stezne čahure i pritezanje s min. 22 Nm	Svaki dan	Svaki dan*	Svaki dan*	Korisnik
Čišćenje i podmazivanje steznog mehanizma	Između 1.000 i 10.000, ovisno o tipu spojnice			Korisnik
Zamjena stezne čeljusti	Kada se spojnica više ne može staviti u jednom potezu.			Korisnik
Zamjena oblikača	Svakih 25.000 do 50.000 spojnica			Korisnik
Pregled**	100.000 ili jednom svakih 12 mjeseci	300.000 ili jednom svakih 18 mjeseci	300.000 ili jednom svakih 12 mjeseci	HONSEL servis

\* Kada vaš uređaj za zakivanje ima brzi zatvarač. Pazite na uglavljivanje.

\*\* Pregled obuhvaća kontrolu, održavanja i eventualno popravak ili zamjenu svih komponenata uređaja kao npr. prijenosnika, motora i elektronike.

## ODRŽAVANJE I SERVIS

Steznu čeljust treba, ovisno o materijalu trna spojnice, prekidnoj sili i površini, redovito čistiti i mijenjati.

### ODRŽAVANJE I ZAMJENA STEZNE ČELJUSTI

Pritiskom okidača (I) pomaknite uređaj za zakivanje u stražnji položaj. Za dalje vidi sliku I – IV odn. opis:

#### Rivdom ONE / eBZ 2 / eBZ 3 / eBZ D

- I Čeljusnim ključem veličine 27 odvojite i skinite prednju čahuru (B). Ako vaš uređaj za zakivanje ima opcijski brzi zatvarač, nastavite s korakom II b).
- II a) Pomoću dva čeljusna ključa veličine 17 odvojite i skinite steznu čahuru (1) s adaptera (3) te izvadite 3-dijelnu steznu čeljust (2) iz stezne čahure (1). Očistite stezne čeljusti (2) i provjerite istrošenost. Po potrebi zamijenite stezne čeljusti (2).

b) Gurnite zapor (3) suprotno od poluge u smjeru uređaja. Sada možete odvrnuti steznu čahuru (1) i skinuti stezne čeljusti (2). Očistite stezne čeljusti (2) i provjerite istrošenost. Po potrebi zamijenite stezne čeljusti (2).

- III Očistite steznu čeljust (1) iznutra i izvana. Lagano iznutra namažite steznu čeljust (1) kistom (4) s grafitnim mazivom.
- IV Umetnite stezne čeljusti (2) u steznu čahuru (1). Montirajte steznu čahuru (1) sa steznim čeljustima (2) ponovo na adapter (3), a zatim prednju čahuru (B).

**Važno:** Pritegnite steznu čahuru pomoću dva čeljusna ključa veličine 17 silom od ~22 Nm, u protivnom se prijenosnik može uništiti!

#### Rivdom eBZ ZERO

- I Odvrnite sigurnosnu maticu (P) i otpustite prednju čahuru (B).
- II Gurnite zapor (3) suprotno od opruge u smjeru uređaja. Sada možete odvrnuti steznu čahuru (1) i skinuti stezne čeljusti (2). Očistite stezne čeljusti (2) i provjerite istrošenost. Po

- potrebi zamijenite stezne čeljusti (2).
- III Očistite steznu čeljust (1) iznutra i izvana. Lagano iznutra namažite steznu čeljust (1) kistom (4) s grafitnim mazivom.
- IV Umetnite stezne čeljusti (2) u steznu čahuru (1). Montaža se odvija obrnutim redoslijedom.

## UNIVERZALNI BRZI PUNJAČ

Spojite punjač s isporučenim kabelom. Gurnite punjivu bateriju (F) oprezno i bez primjene sile u držač. Izvadite punjivu bateriju (F) na isti način. Univerzalni brzi punjač puni sve punjive baterije (F) naponima 12 / 16 / 20 V za 30 minuta, 90 % baterije napunjeno je nakon oko 22 minute. U tu svrhu obratite pozornost na pripadajuće indikatore na svojem punjaču.

Čelije koje se upotrebljavaju za litij-ionsku punjivu bateriju (F) korištenu u uređaju za zakivanje su visokokvalitetne i najnovije tehnologije. Litij-ionske čelije postižu svoju optimalnu temperaturu punjenja i pražnjenja pri 25 °C. Na temperaturama ispod i iznad 25 °C ne mogu se postići potpuni kapaciteti punjenja odn. pražnjenja.

Upotrebljavajte samo isporučeni priključni kabel za IEC utikač. Na raspolaganju su različite izvedbe ovisno o zemlji u koju se uređaj prodaje.

Punite samo punjive baterije proizvođača koje pripadaju uređaju.

Punite samo u području temperature između 0 i 40 °C.

Punjač je dizajniran za rad u području od 100 - 240 V, 50-60 Hz i maks. 2.0 A.

## PUNJIVA BATERIJA

Punjiva baterija (F) ima zaključavanje/otključavanje (G) na prednjoj strani. Za umetanje punjive baterije u uređaj i njezino vađenje iz njega, pritisnite zaključavanje/otključavanje prema dolje i gurnite punjivu bateriju (F) u nogu uređaja odn. izvadite je iz nje.

Upotrebljavajte punjivu bateriju (F) u uređaju za zakivanje samo u dopuštenom području temperature od -5 do 45 °C.

Punite punjivu bateriju (F) samo u području temperature između 0 i 40 °C.

Upotrebljavajte samo odobreni punjač.

Nikada ne spajajte kratko punjivu bateriju (F).

U slučaju vanjskog oštećenja ne upotrebljavajte više punjivu bateriju (F).

Punjivu bateriju (F) držite podalje od vlage i tekućina.

Stručno zbrinite punjivu bateriju (F).

## ČUVANJE PUNJIVE BATERIJE

Zaštite punjivu bateriju (F) od vlage i vode.

Uskladištite punjivu bateriju (F) samo u optimalnom području temperature od -30 °C do 25 °C. Bez punjenja punjive baterije (F) možete skladištiti na sljedeća razdoblja:

trajanje skladištenja na od -30 do +25 °C – 1,5 godine

trajanje skladištenja na od +25 do +45 °C – 3 mjeseca

trajanje skladištenja na od +45 do +60 °C – 1 mjesec

Ne ostavljajte punjivu bateriju (F) npr. tijekom ljeta u automobilu.

Znatno kraće vrijeme rada nakon punjenja ukazuje na to da je punjiva baterija (F) istrošena i da je treba zamijeniti.

Obratite pozornost na napomene o zbrinjavanju.

## ZBRINJAVANJE PUNJIVE BATERIJE

litij-ionska: Ne bacajte punjivu bateriju (F) u kućanski otpad, vatru ili vodu. Punjive baterije (F) se skupljaju, recikliraju ili ekološki zbrinjavaju.

Samo za EU zemlje:

U skladu s Direktivom 91/157/EEZ neispravne ili istrošene punjive baterije (F) treba reciklirati.

Neupotrebljive baterije (F) možete predati proizvođaču.

## ZBRINJAVANJE UREĐAJA ZA ZAKIVANJE I BRZOG PUNJAČA

Uređaje za zakivanje, punjače, pribor i pakiranja treba odnijeti na mjesto za ekološku ponovnu uporabu otpada.

Samo za EU zemlje:

Uređaj za zakivanje ne bacajte u kućanski otpad!

U skladu s europskom Direktivom 2002/96/EZ o otpadnoj električnoj i elektroničkoj opremi (OEEO) i njezinom primjenom u nacionalnom pravu neupotrebljive uređaje za zakivanje treba odvojeno prikupljati i odnijeti na mjesto za ekološku ponovnu uporabu otpada.

## PRIBOR I OPREMA UREĐAJA ZA ZAKIVANJE

Za uređaje za zakivanje postoji cijeli niz pribora kao što su produžene prednje čahure, veći prihvatni spremnici, kontrola pritiska, oblikači i posebni kompleti opreme za druge spojnice kao što su brtvjeni čepovi, svornjaci s prstenom na zatvaranje itd. Te informacije zatražite izravno od proizvođača!

## EZ IZJAVA O SUKLADNOSTI U SKLADU S DIREKTIVOM 2006/42/EZ PRILOG II 1A CE

Proizvođač:  
HONSEL Distribution GmbH & Co.  
Friedrich-Wöhler-Str. 44  
24536 Neumünster  
Njemačka  
Tel. +49(0)4321-967171

ovime izjavljuje da sljedeći proizvod:

Uređaj za zakivanje	Sa serijskog broja
Rivdom eBZ ZERO	2021.A28007
Rivdom ONE	2101.A13000
Rivdom eBZ 2	2048.A14001
Rivdom eBZ 3	1802.15011
Rivdom eBZ D	1802.15011

odgovara sljedećim važećim odredbama:  
**EZ direktiva o strojevima 2006/42/EZ - Prilog I**  
**Direktiva 2014/30/EU o elektromagnetnoj kom-**  
**patibilnosti**  
**Direktiva 2011/65/EU o ograničenju uporabe**  
**određenih opasnih tvari u električnoj i elektro-**  
**ničkoj opremi (Direktiva RoHS)**  
**Direktiva 2006/66/EZ o baterijama i akumulato-**  
**rima i o otpadnim baterijama i akumulatorima**

Ako su na stroju izvršene izmjene bez našeg znanja i suglasnosti, ova EZ izjava o sukladnosti prestaje vrijediti.

Najvažnije primijenjene usklađene norme:  
**EN 60745-1:2009+A11:2010,**  
**EN 55014-1:2006 +A1:2009+A2:2011,**  
**EN 55014-2:2015,**  
**IEC 62321:2013,**  
**EN 62133:2013.**

Ime osobe ovlaštene za izradu dokumentacije:  
HONSEL Distribution GmbH & Co.  
Adresa osobe ovlaštene za izradu dokumentacije:  
vidi adresu proizvođača

Neumünster, 1.1.2021.

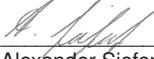
  
\_\_\_\_\_  
Alexander Siefert  
(Direktor)

## EZ IZJAVA O SUKLADNOSTI U SKLADU S DIREKTIVOM 2006/42/EZ PRILOG II 1A CE

Proizvođač:  
HONSEL Distribution GmbH & Co.  
Friedrich-Wöhler-Str. 44  
24536 Neumünster  
Njemačka  
Tel. +49(0)4321-967171

ovime izjavljuje da sljedeći proizvod:

Naziv proizvoda:  
Univerzalni brzi punjač,  
art. br. 321.500.000.001

odgovara sljedećim važećim odredbama:

**Direktiva o niskom naponu 2014/35/EU**  
**Direktiva 2014/30/EU o elektromagnetnoj kom-**  
**patibilnosti**  
**Direktiva 2011/65/EU o ograničenju uporabe**  
**određenih opasnih tvari u električnoj i elektro-**  
**ničkoj opremi (Direktiva RoHS)**

Ako su na uređaju izvršene izmjene bez našeg znanja i suglasnosti, ova EZ izjava o sukladnosti prestaje vrijediti.

Najvažnije primijenjene usklađene norme:  
**EN 60335-1:2012+A11:2014,**  
**EN 60335-2-29:2004 +A2:2010,**  
**EN 55014-1:2006 +A1:2009+A2:2011,**  
**EN 55014-2:2015,**  
**EN 61000-3-2:2014,**  
**EN 61000-3-3:2013,**  
**IEC 62321:2013.**

Ime osobe ovlaštene za izradu dokumentacije:  
HONSEL Distribution GmbH & Co.  
Adresa osobe ovlaštene za izradu dokumentacije:  
vidi adresu proizvođača

Vrijedi od godine proizvodnje 2021 i serijskog broja: 173100001

Neumünster, 1.1.2021.

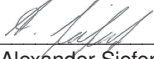
  
\_\_\_\_\_  
Alexander Siefert  
(Direktor)





# Slovenščina

## OBSEG DOBAVE

1. Naprava za pritrdjevanje
2. Škatla za ustnike z ustniki
3. Odprti ključ za zamenjavo ustnikov
4. Zbiralnik
5. Pokrov
6. Obešalno streme
7. Pasna zaponka
8. Akumulatorska baterija s prikazom stanja napoljenosti (izbirno z dvema akumulatorskima baterijama)
9. Univerzalni polnilnik za hitro polnjenje
10. Priključni kabel s konektorjem IEC-60320 C13
11. Navodila za uporabo
12. L-Boxx (izbirno v kartonasti embalaži) z vložkom

## VARNOSTNI NAPOTKI

### RAZLAGA SIMBOLOV IZ VARNOSTNIH NAPOTKOV/PIKTOGRAMOV

	Ta simbol opozarja, da obstajajo nevarnosti za življenje in zdravje oseb.
	Pozor: pomemben varnostni napotek ali predpis, ki ga je treba obvezno upoštevati, da preprečite nevarnosti in/ali poškodbe ljudi ali stroja!
	Nosite zaščitna očala!
	Pred zagonom preberite navodila za uporabo in varnostne napotke ter jih upoštevajte!
	Izvlcite omrežni vtič.
	Splošno je treba upoštevati.

## SPLOŠNI VARNOSTNI NAPOTKI



Preberite vse varnostne napotke in navodila. Shranite vse varnostne napotke in navodila.



Neupoštevanje varnostnih napotkov in navodil lahko povzroči električni udar, požar in/ali hude poškodbe.

## VARNOST NA DELOVNEM MESTU



Vaše delovno mesto mora biti čisto in dobro osvetljeno. Zaradi neurejenega ali slabo osvetljenega delovnega mesta lahko pride do nesreč.

Naprave za pritrdjevanje ne uporabljajte v eksplozijsko ogroženem okolju, v katerem se nahajajo gorljive tekočine, plini ali prašni delci. Naprave za pritrdjevanje ustvarjajo iskre, ki lahko vnamejo prah ali paro.

Med uporabo naprave za pritrdjevanje se v bližini ne smejo zadrževati otroci in druge osebe. V trenutku nepozornosti lahko izgubite nadzor nad napravo.

## ELEKTRIČNA VARNOST



Priključni vtič naprave za pritrdjevanje se mora ujemati z električno vtičnico. Vtiča ni dovoljeno spreminjati na noben način. Z ozemljenimi napravami za pritrdjevanje ne uporabljajte adapterskih vtičev. Nespremenjeni vtiči in ustrezne vtičnice zmanjšujejo tveganje električnega udara.

Izogibajte se stiku telesa z ozemljenimi površinami, kot so cevi, grelniki, štedilniki in hladilniki. Obstaja namreč večje tveganje električnega udara, če je vaše telo ozemljeno.

Zavarujte napravo za pritrdjevanje pred dežjem in vlago. Vdor vode v napravo za pritrdjevanje poveča tveganje električnega udara.

Kabla ne uporabljajte nenamensko za nošenje naprave za pritrdjevanje, obešanje ali za vlečenje vtiča iz električne vtičnice. Zavarujte kabel pred vročino, oljem, ostrimi robovi in pred gibljivimi deli naprave. Poškodovani ali zavozlani kabli povečujejo tveganje električnega udara.

Če delate z napravo za pritrdjevanje na prostem, uporabljajte samo kabselske podaljške, ki so

primerni tudi za uporabo na prostem. Uporaba kabelskega podaljška, ki je primeren za uporabo na prostem, zmanjšuje tveganje električnega udara. Če se delu z napravo za pritrjevanje v vlažnem okolju ne morete izogniti, uporabite zaščitno stikalo za okvarni tok. Uporaba zaščitnega stikala za okvarni tok zmanjšuje tveganje električnega udara.

## VARNOST OSEB



Pri delu z napravo za pritrjevanje bodite pazljivi, odgovorni in razumni.

Ne uporabljajte naprave za pritrjevanje, če ste utrujeni, pod vplivom drog, alkohola ali zdravil. Trenutek nepazljivosti pri uporabi naprave za pritrjevanje lahko povzroči resne telesne poškodbe.



Nosite osebno zaščitno opremo in vedno zaščitna očala. Nošenje osebne zaščitne opreme, kot so maska za zaščito pred prahom, nedrski zaščitni čevlji, zaščitna čelada ali zaščita sluha, glede na vrsto in uporabo naprave za pritrjevanje zmanjša tveganje poškodb.

Preprečite nenamerni zagon. Prepričajte se, da naprava za pritrjevanje izklopljena, preden jo priključite na napajanje in/ali na baterijo (F), preden jo dvignete ali nosite. Če imate pri nošenju naprave za pritrjevanje prst na stikalu ali pa na omrežje priključite vklopljeno napravo, lahko to povzroči nesreče.

Preden vklopite napravo za pritrjevanje, odstranite vsa nastavitvena orodja ali izvijače. Orodje ali ključ, ki se nahaja v vrtečem se delu naprave, lahko povzroči nesreče.

Izogibajte se nenaravni drži telesa.

Poskrbite za varno in stabilno stojišče ter pazite na ravnotežje. Tako boste v nepričakovanih situacijah lažje nadzorovali napravo za pritrjevanje.

Nosite primerno obleko. Ne nosite ohlapnih oblačil ali nakita. Las, oblačil in rokavic ne približujte gibljivim delom. Široka oblačila, nakit ali dolgi lasje se lahko zapletejo v gibljive dele.



Če so montirani zbiralniki, se prepričajte, da so ti priključeni in se pravilno uporabljajo. Varnostnega stikala ni dovoljeno premostiti.

## DIMENZIJE IN OPIS NAPRAV

- A Ustnik
- B Sprednji nastavek
- C Luknjica za obešalno streme
- D Rdeča/rumena/zelena LED
- E Zbiralnik
- F Akumulatorska baterija s prikazovalnikom stanja napoljenosti
- G Drsnik za zapahnitev/sprostitev akumulatorske baterije
- H Osvetlitev mesta kovičenja (bela LED (H))
- I Sprožilec

	eBZ ZERO	ONE	eBZ 2 eBZ D eBZ 3
d	21 mm	23 mm	23 mm
l1*	64 mm	66 mm	79 mm
l2**	240/185 mm	281/226 mm	310/255 mm
h	275 mm	275 mm	283 mm
b	68 mm	76 mm	76 mm

\* Rivdom eBZ 3: sprednji nastavek (B) lahko glede na opremo odstopa od standarda  
Rivdom eBZ 2/eBZ D: lahko glede na opremo odstopa od standarda

\*\* z/brez zbiralnika



# TEHNIČNI PODATKI

	eBZ ZERO	ONE	eBZ 2	eBZ 3 eBZ D
Naziv. delovno območje pritrdila [Ø mm]	2,4 - 4,0	2,4 - 5,0	4,8 - 6,4	6,4 - 9,8
Maks. premer trna [mm]	3,4	3,4	4,8	4,0 - 6,15
Teža naprave vklj. z baterijo [kg]	1,3	1,8	2,0	2,1
Skupni hod [mm]	20	21	30	
Pogon (DC/BLDC)	BLDC	DC	BLDC	BLDC
Vlečna sila [N]	8.500	10.000	20.000	24.000
Emisija hrupa LpA / K // LWA / K [dB]	<65 / 3 // <76 / 3			
Vibracije ah / K [m/s <sup>2</sup> ]	< 2,5 / 1,5			
Vzdrževalni interval [št. pritrdil]	300.000	100.000	300.000	
Akumulatorska baterija [V]	12	16	20	
Akumulatorska baterija [Ah]	2 / 4			
Celica akumulatorske baterije [število]	3	4	5	
Teža akumulatorske baterije [kg]	0,23	0,32	0,37	
Delovna temperatura akumulatorske baterije [°C]	-5 - 45			
Vhodna napetost polnilnika [V AC/Hz]	100 b - 240 / 50 - 60			
Izhodna napetost polnilnika [V DC]	7,0 - 21,0			
Izhodni tok polnilnika [Ah]	4			
Delovna temperatura polnilnika [°C]	0 - 40			
Čas polnjenja polnilnika 90/100 % [min]	22 / 30			
Teža polnilnika brez kabla [kg]	0,55			

## UPORABA IN RAVNANJE Z NAPRAVO ZA PRITRJEVANJE



Naprave ne smete preobremeniti. Za svoje delo uporabite v ta namen predvideno napravo za pritrdjevanje. Z ustrežno napravo za pritrdjevanje boste delo v navedenem območju zmogljivosti opravili bolje in bolj varno.

Ne uporabljajte naprave za pritrdjevanje, ki ima pokvarjeno stikalo. Naprava za pritrdjevanje, ki je več ni mogoče vklopiti ali izklopiti, je nevarna in jo je treba popraviti.



Preden začnete nastavljati napravo, pred menjavo delov dodatne opreme in preden napravo odložite, izvlecite vtič iz vtičnice in/ali odstranite akumulatorsko baterijo

(F). Ta varnostni ukrep preprečuje nenameren vklop naprave za pritrdjevanje.

Neuporabljene naprave za pritrdjevanje hranite izven dosega otrok. Naprave ne smejo uporabljati osebe, ki naprave ne poznajo ali niso prebrale teh navodil. Naprave za pritrdjevanje so nevarne, če jih uporabljajo neizkušene osebe.

Napravo za pritrdjevanje skrbno negujte. Preverite, ali gibljivi deli delujejo brezhibno in se ne zatikajo, ali so deli zlomljeni oziroma tako poškodovani, da je brezhibno delovanje naprave za pritrdjevanje ovirano.

Poškodovane dele dajte popraviti pred uporabo naprave. Vzrok za veliko nesreč je največkrat slabo vzdrževanje naprave za pritrdjevanje.

Napravo za pritrdjevanje, dodatno opremo, potrebno

orodje itd. uporabljajte v skladu s temi navodili. Pri tem upoštevajte delovne pogoje in delo, ki ga boste opravljali. Če napravo za pritrjevanje uporabljate za druge namene, ki tukaj niso predvideni, lahko pride do nevarnih situacij.

## UPORABA IN RAVNANJE Z AKUMULATORSKO BATERIJO



Akumulatorske baterije (F) polnite samo v polnilnikih, ki jih priporoča proizvajalec. Za polnilnik, ki je primeren za določeno vrsto akumulatorskih baterij, obstaja nevarnost požara, če se v njem polnijo druge akumulatorske baterije.

Uporabljajte samo akumulatorske baterije, ki so predvidene za posamezno napravo za pritrjevanje. Uporaba drugih akumulatorskih baterij lahko povzroči poškodbe in požar.

Neuporabljenih akumulatorskih baterij (F) ne približujte pisarniškim sponkam, kovancem, ključem, žeblijem, vijakom ali drugim kovinskim predmetom, ki lahko povzročijo premostitev kontaktov. Kratak stik med kontakti akumulatorske baterije lahko povzroči požar ali opeklino.

Pri nepravilni uporabi ali ob poškodbi lahko iz akumulatorske baterije (F) izteče tekočina. Izogibajte se stiku s to tekočino. Pri naključnem stiku takoj sperite z vodo. Če tekočina pride v stik z očmi, nemudoma poiščite zdravniško pomoč. Akumulatorska tekočina lahko povzroči opeklino in draženje kože.

## SERVIS



Napravo za pritrjevanje sme popravljati samo kvalificirano strokovno osebje in samo z uporabo originalnih nadomestnih delov. Tako je zagotovljeno, da bo varnost naprave za pritrjevanje ostala ohranjena.

## PRVI ZAGON

### POLNJENJE AKUMULATORSKO BATERIJE

Napotek: akumulatorska baterija (F) je ob dostavi delno napolnjena. Da bi zagotovili polno zmogljivost akumulatorske baterije (F), jo pred prvo uporabo do konca napolnite v polnilniku. Pri tem

upoštevajte napotke o stanju napoljenosti na polnilniku. Litij-ionsko akumulatorsko baterijo (F) je mogoče kadarkoli napolniti, ne da bi to pomenilo skrajšanje življenjske dobe. Prekinitev polnjenja ne škoduje akumulatorski bateriji (F). Temperaturni nadzor polnilnika dopušča samo polnjenje v temperaturnem območju med 0 °C in 40 °C.

### PRIPRAVLJANJE NAPRAVE ZA PRITRJEVANJE

Namestite zbiralnik (E), tako da ga zavrtite v desno. Akumulatorsko baterijo (F) potisnite od spredaj v spodnji del naprave za pritrjevanje in se prepričajte, da akumulatorska baterija (F) zaskoči.

#### Rivdom ZERO

Pritisnite sprožilnik (I) in ga držite pritisnjene. Zamenjajte primeren ustnik (A) za uporabljeno pritrtilo. Ko ste ustnik zamenjali, spustite sprožilnik.

#### Rivdom ONE

Pritisnite sprožilnik (I) in ga držite pritisnjene. S priloženim odprtim ključem zamenjajte primeren ustnik (A) za uporabljeno pritrtilo. Ko ste ustnik zamenjali, spustite sprožilnik.

#### Rivdom eBZ 2 / eBZ 3 / eBZ D

Pritisnite sprožilnik (I) in ga držite 5 sekund pritisnjene (glejte poglavje Razširjene funkcije sprožilnika). Zamenjajte primeren ustnik (A) za uporabljeno pritrtilo. Ko ste ustnik zamenjali, znova sprožite sprožilnik.

Naprava za pritrjevanje ima dodatno funkcijo, ki jo je mogoče upravljati s sprožilnikom.

## DELO Z NAPRAVO

### VSTAVLJANJE PRITRDILA

Trn pritrdila vstavite v ustnik (A). Zdaj vstavite pritrtilo v sestavne dele, ki jih želite spojit. Za dober rezultat morate zagotoviti, da bo glava pritrdila brez reže nalegala na sestavne dele. Pritisnite sprožilec, da se trn pritrdila odlomi. Napravo za pritrjevanje držite z zbiralnikom navzdol, da bo odlomljen trn pritrdila padel v zbiralnik.

Če delate z zaščitnim pokrovom, napravo po vsakem vstavljenem pritrtilu obrnite z ustnikom (A) navzdol, da odlomljen trn pritrdila pade spredaj iz naprave. Z zaščitnim pokrovom ne uporabljajte fiksnih ali zadrževalnih ustnikov. Naprava se bo poškodovala!

---

## RAZŠIRJENE FUNKCIJE SPROŽILNIKA RIVDOM VSI (NE RIVDOM ONE)

---

Naprava za pritrjevanje ima dve dodatni funkciji, ki ju je mogoče upravljati s sprožilnikom.

- 1. Servisni položaj (eBZ 2 / eBZ 3 / eBZ D)::**  
5 sekund pritisnite sprožilnik (i) (dokler bela LED (H) na napravi ne utripa 1-krat na sekundo) in ga spustite. Naprava za pritrjevanje ostane v zadnjem položaju. Zdaj lahko preprosto zamenjate ustnik (A) ali izvedete vzdrževanje vpenjalnega mehanizma. Kratko pritisnite sprožilnik in naprava se znova prestavi v izhodiščni položaj.
- 2. Samodejni in ročni način:** v ročnem načinu pritisnite sprožilnik med postopkom vstavljanja pritrdila, dokler se trn pritrdila ne odlomi. V samodejnem načinu morate le na kratko pritisniti sprožilnik in naprava sama upravlja postopek vstavljanja. Da bi preklpili med načinoma, pritisnite sprožilnik 10 sekund (dokler bela LED (H) na napravi ne utripa 2-krat na sekundo) in ga spustite. Kratko pritisnite sprožilnik in naprava se znova prestavi v izhodiščni položaj.
- 3. Izklp števca (eBZ ZERO) :** po 100 pritrdilih naprava za pritrjevanje z izmeničnim utripanjem rumene in rdeče LED (D) opozarja, da je treba izprazniti zbiralnik. Da bi to funkcijo izklopili ali vklopili, sprožilnik pritisnite 20 sekund. Rumena in rdeča LED (D) utripata. Bela LED (H) na spodnjem delu naprave prikazuje, ali bo funkcija vklopljena oz. izklopljena. Če bela LED (H) neprekinjeno sveti, bo funkcija izklopljena. Če bela LED (H) utripa, bo funkcija vklopljena.

---

## MOTNJE/SPOROČILA

---

Pri uporabi pritrdil, ki presegajo navedene specifikacije naprave, se naprava zaustavi in zasveti rdeča LED (D), naprava pa se znova prestavi v izhodiščni položaj. Počakajte, da LED (D) ugasne, nato lahko nadaljujete z delom.

Če se akumulatorska baterija izprazni (F), je naprava za pritrjevanje zavarovana z zaščitnim stikalom. Naprava za pritrjevanje konča cikel in se zaustavi. LED (D) sveti rumeno. Izpraznjeno akumulatorsko baterijo zdaj zamenjajte z napolnjeno (F). Rumena LED (D) ugasne in lahko nadaljujete z delom.

Če vstavite napačno akumulatorsko baterijo, LED (D) izmenično sveti rdeče in rumeno (eBZ ZERO: rdeča in zelena). Akumulatorsko baterijo zamenjajte z akumulatorsko baterijo s pravilno napetostjo (F). LED (D) ugasne in lahko nadaljujete z delom.

---

## Rivdom eBZ ZERO

Ob vsakem sporočilu se oglasi signalni ton.

Če LED (D) izmenično sveti rdeče in rumeno, izpraznite zbiralnik.

Da bi ponastavili šteje, je treba zbiralnik odstraniti za vsaj 2 sekundi.

Če LED (D) izmenično sveti zeleno, rdeče in rumeno, je potreben servis.

To sporočilo se znova prikaže vsakih 100 kovičenj oz. po ponovnem zagonu naprave za pritrjevanje. Napravo pošljite pooblaščenemu servisu.

---

## VAROVALO ZA TRNE

---

Vse naprave za pritrjevanje imajo varnostno stikalo, tako imenovano varovalo za trne, in tako ustrezajo tudi Direktivi o strojih. Ta preprečuje, da bi napravo bilo mogoče uporabljati brez zbiralnika (E). Naprave nikoli ne uporabljajte brez zbiralnika (E) ali zaščitnega pokrova (J). Varnostnega stikala ne smete premostiti. Če morate delati na ozkih mestih, lahko namesto zbiralnika (E) namestite zaščitni pokrov (J). Če delate z zaščitnim pokrovom (J), napravo po vsakem vstavljenem pritrdilu obrnite z ustnikom (A) navzdol, da odlomljen trn pritrdila pade spredaj iz naprave. Z zaščitnim pokrovom ne uporabljajte fiksnih ali zadrževalnih ustnikov (J). Naprava se bo poškodovala!

---

## OBEŠALNO STREME

---

Če boste napravo želeli uporabljati na balanserju, lahko priloženo obešalno streme (K) vstavite v za to predvideni luknjici (C). Pazite, da obešalnega stremena (K) ne boste preveč raztegnili, da bo ohranilo napetost. Preden napravo obesite, preverite, ali je obešalno streme (K) dobro vstavljeno.

---

## PASNA ZAPONKA

---

Pasno zaponko (O) privijte z vijakom (M) na spodnji del naprave. Na obeh straneh naprave je na spodnjem delu vrezan ustrezní navoj, na ohišju pa sta pripravljene dve zarezi (L). Redno preverjajte, ali je zaponka (O) dobro pritrjena, sicer privijte vijak (M).

## SERVIS NAPRAVE

Da bi zagotovili pravilno delovanje naprave, morate napravo poslati pooblaščenemu servisu. To lahko storite prek vašega prodajalca ali pa napravo pošljete neposredno pooblaščenemu servisu.

Kaj?	ONE	eBZ ZERO	eBZ 2 eBZ 3 eBZ D	Kdo?
Vizualni pregled naprave	Dnevno			Uporabnik
Stanje napolnjenosti akumulatorske baterije	Dnevno			Uporabnik
Preverjanje naseda vpenjalnega nastavka in dodatno privijanje z navorom najmanj 22 Nm	Dnevno	Dnevno	Dnevno*	Uporabnik
Čiščenje in mazanje vpenjalnega mehanizma	Med 1.000 in 10.000 glede na tip pritrdila			Uporabnik
Zamenjava vpenjalnih čeljusti	Ko pritrdila več ni mogoče vstaviti v eni potezi			Uporabnik
Zamenjava ustnika	Vsakih 25.000 do 50.000 pritrdil			Uporabnik
Pregled**	100.000 ali enkrat vsakih 12 mesecev	300.000 ali enkrat vsakih 18 mesecev	300.000 ali enkrat vsakih 12 mesecev	Servisna služba podjetja HONSEL

\* Če ima vaša naprava za pritrjevanje hitro zapiralo. Bodite pozorni, da zaskoči.

\*\* Pregled vključuje preverjanje, vzdrževanje in po potrebi popravilo ali zamenjavo vseh komponent naprave, kot so na primer gonilo, motor in elektronika.

## VZDRŽEVANJE IN SERVIS

Vpenjalne čeljusti je treba glede na material pritrdil, odtržno silo in površino redno čistiti in zamenjati.

### VZDRŽEVANJE IN ZAMENJAVA VPENJALNIH ČELJUSTI

Pritisnite sprožilnik (I) in premaknite napravo za pritrjevanje v zadnji položaj. Za nadaljevanje glejte slike I do IV oz. opis:

#### Rivdom ONE / eBZ 2 / eBZ 3 / eBZ D

- I Odvijte in odstranite sprednji nastavek (B) z odprtim ključem velikosti SW 27.  
Če je na vaši napravi za pritrjevanje na voljo izbirno hitro zapiralo, nadaljujte s korakom II b).
- II a ) Z dvema odprtima ključema velikosti SW 17 odvijte in odstranite vpenjalni nastavek (1) z

adapterja (3) in odstranite 3-delne vpenjalne čeljusti (2) iz vpenjalnega nastavka (1). Očistite vpenjalne čeljusti (2) in preverite obrabo. Vpenjalne čeljusti (2) po potrebi zamenjajte.  
b) Zaporo (3) potisnite proti vzmeti k napravi. Zdaj lahko odvijete vpenjalni nastavek (1) in odstranite vpenjalne čeljusti (2). Očistite vpenjalne čeljusti (2) in preverite obrabo. Vpenjalne čeljusti (2) po potrebi zamenjajte.

- III Vpenjalni nastavek (1) očistite z notranje in zunanje strani. Vpenjalni nastavek (1) s čopičem (4) z notranje strani rahlo namastite z grafitnim mazivom.
- IV Vpenjalne čeljusti (2) vstavite v vpenjalni nastavek (1).  
Montirajte vpenjalni nastavek (1) z vpenjalnimi čeljustmi (2) znova na adapter (3) in nato na sprednji nastavek (B).

**Pomembno:** privijte vpenjalni nastavek z dvema

odprtima ključema velikosti SW 17 z navorm  
~22 Nm, sicer se lahko gonilo uniči!

## Rvdrom eBZ ZERO

- I Odvijte pokrovno matico (P) in sprostite sprednji nastavek (B).
- II Zaporo (3) potisnite proti vzmeti k napravi. Zdaj lahko odvijete vpenjalni nastavek (1) in odstranite vpenjalne čeljusti (2). Očistite vpenjalne čeljusti (2) in preverite obrabo. Vpenjalne čeljusti (2) po potrebi zamenjajte.
- III Vpenjalni nastavek (1) očistite z notranje in zunanje strani. Vpenjalni nastavek (1) s čopičem (4) z notranje strani rahlo namastite z grafitnim mazivom.
- IV Vpenjalne čeljusti (2) vstavite v vpenjalni nastavek (1). Montažo je treba izvesti v nasprotni smeri.

## UNIVERZALNI POLNILNIK ZA HITRO POLNJENJE

Polnilnik priključite s priloženim kablom. Akumulatorsko baterijo (F) previdno in brez sile potisnite v držalo. Akumulatorsko baterijo (F) odstranite na enak način. Univerzalni polnilnik za hitro polnjenje napolni vse akumulatorske baterije (F) z napolnjenostmi 12 / 16 / 20 V v 30 minutah, akumulatorske baterije so 90 % napolnjene po pribl. 22 minutah. Pri tem upoštevajte ustrezne prikaze na polnilniku. Celice, uporabljene za litij-ionsko akumulatorsko baterijo (F) za napravo za pritrjevanje, so visokokakovostne in ustrezajo najnovejši tehnologiji. Optimalna temperatura za polnjenje in praznjenje litij-ionskih celic je 25 °C. Pod in nad temperaturo 25 °C ni mogoče doseči popolne napolnjenosti oz. izpraznjenja.

Uporabljajte samo priloženi priključni kabel za konektor IEC-60320 C13. Na voljo so različne izvedbe za posamezne države.

Polnite samo akumulatorske baterije proizvajalca, ki sodijo k napravi.

Polnite samo v temperaturnem območju med 0 in 40 °C.

Polnilnik je zasnovan za delovanje v območju 100–240 V, 50–60 Hz in maks. 2,0 A.

## AKUMULATORSKA BATERIJA

Akumulatorska baterija (F) ima na sprednji strani drsnik za zapahnitev/sprostitev (G). Za vstavljanje ali odstranjevanje akumulatorske baterije iz naprave potisnite drsnik za zapahnitev/sprostitev navzdol in potisnite baterijo (F) v spodnji del naprave oz. jo izvlecite iz spodnjega dela naprave.

Akumulatorsko baterijo (F) v napravi za pritrjevanje

uporabljajte samo v dovoljenem temperaturnem območju od –5 do 45 °C.

Akumulatorsko baterijo (F) polnite samo v temperaturnem območju med 0 in 40 °C.

Uporabljajte samo dovoljeni polnilnik.

Ne ustvarjajte kratkega stika akumulatorske baterije (F).

Akumulatorske baterije (F) ne uporabljajte, če so vidne zunanje poškodbe.

Akumulatorske baterije (F) ne približujte vlagi in tekočinam.

Akumulatorsko baterijo (F) strokovno odstranite.

## SHRANJEVANJE AKUMULATORSKE BATERIJE

Akumulatorsko baterijo (F) zaščitite pred vlago in vodo. Akumulatorsko baterijo (F) shranite samo v optimalnem temperaturnem območju od –30 °C do +25 °C. Brez polnjenja lahko akumulatorske baterije (F) shranite na naslednji način:

Čas shranjevanja pri –30 ~ +25 °C – 1,5 leta

Čas shranjevanja pri +25 ~ +45 °C – 3 mesece

Čas shranjevanja pri +45 ~ +60 °C – 1 mesec

Akumulatorske baterije (F) npr. poleti ne puščajte v avtu.

Znatno krajši čas delovanja po polnjenju je znak, da je akumulatorska baterija (F) izrabljena in jo je treba zamenjati.

Upoštevajte napotke za odstranjevanje.

## ODSTRANJEVANJE AKUMULATORSKE BATERIJE

Litij-ionska akumulatorska baterija: akumulatorske baterije (F) ne odlagajte med gospodinjske odpadke, ne mečite v ogenj ali v vodo. Akumulatorske baterije (F) je treba zbrati, reciklirati ali odstraniti na okolju prijazen način.

Samo za države EU:

V skladu z direktivo 91/157/EGS je treba pokvarjene ali izrabljene akumulatorske baterije (F) reciklirati.

Neuporabne akumulatorske baterije (F) lahko oddate pri proizvajalcu.

## ODSTRANJEVANJE NAPRAVE ZA PRITRJEVANJE IN POLNILNIKA ZA HITRO POLNJENJE

Naprave za pritrjevanje, polnilnike, dodatno opremo in embalažo je treba reciklirati na okolju prijazen način.

Samo za države EU:

Naprav za pritrjevanje ne odlagajte med gospodinjske odpadke!

V skladu z evropsko Direktivo 2002/96/ES o odpadni električni in elektronski opremi in njenim prenosom v nacionalno zakonodajo je treba neuporabne naprave za pritrjevanje zbrati ločeno in reciklirati na okolju prijazen način.

---

## **DODATNA OPREMA IN PRIBOR NAPRAV ZA PRITRJEVANJE**

---

Za naprave za pritrjevanje je na voljo bogata dodatna oprema, kot na primer podaljšani sprednji nastavki, večji zbiralniki, nadzor pritiskanja, ustniki in posebni sklopi opreme za druga pritrdila, kot so tesnilni obroči, samozapiralni vijaki itd. Za te informacije zaprosite neposredno pri proizvajalcu!

Proizvajalec:

HONSEL Distribution GmbH & Co.  
Friedrich-Wöhler-Str. 44  
24536 Neumünster  
Nemčija  
Tel. +49(0)4321-967171

s tem izjavlja, da naslednji izdelek:

Naprava za pritrjevanje	Iz serijske številke
Rivdom eBZ ZERO	2021.A28007
Rivdom ONE	2101.A13000
Rivdom eBZ 2	2048.A14001
Rivdom eBZ 3	1802.15011
Rivdom eBZ D	1802.15011

ustreza naslednjim veljavnim določilom:

- **Direktiva ES o strojih 2006/42/ES, Priloga I**
- **Direktiva o elektromagnetni združljivosti 2014/30/EU**
- **Direktiva RoHS 2011/65/EU**
- **Direktiva o baterijah in akumulatorjih 2006/66/EU**

Ta izjava ES o skladnosti preneha veljati, če je naprava spremenjena brez naše vednosti in soglasja.

Najpomembnejši uporabljeni usklajeni standardi:  
**EN 60745-1:2009+A11:2010,**  
**EN 55014-1:2006 +A1:2009+A2:2011,**  
**EN 55014-2:2015,**  
**IEC 62321:2013,**  
**EN 62133:2013.**

Ime pooblaščenca za dokumentacijo:  
HONSEL Distribution GmbH & Co.  
Naslov pooblaščenca za dokumentacijo:  
glejte naslov proizvajalca

Neumünster, 2021-01-01

  
\_\_\_\_\_  
Alexander Siefert  
(direktor)

Proizvajalec:

HONSEL Distribution GmbH & Co.  
Friedrich-Wöhler-Str. 44  
24536 Neumünster  
Nemčija  
Tel. +49(0)4321-967171

s tem izjavlja, da naslednji izdelek:

Oznaka izdelka:  
Univerzalni polnilnik za hitro polnjenje,  
št. izdelka 321.500.000.001

ustreza naslednjim veljavnim določilom:

- **Nizkonapetostna direktiva 2014/35/EU**
- **Direktiva o elektromagnetni združljivosti 2014/30/EU**
- **Direktiva RoHS 2011/65/EU**

Ta izjava ES o skladnosti preneha veljati, če je naprava spremenjena brez naše vednosti in soglasja.

Najpomembnejši uporabljeni usklajeni standardi:  
**EN 60335-1:2012+A11:2014,**  
**EN 60335-2-29:2004 +A2:2010,**  
**EN 55014-1:2006 +A1:2009+A2:2011,**  
**EN 55014-2:2015,**  
**EN 61000-3-2:2014,**  
**EN 61000-3-3:2013,**  
**IEC 62321:2013.**

Ime pooblaščenca za dokumentacijo:  
HONSEL Distribution GmbH & Co.  
Naslov pooblaščenca za dokumentacijo:  
glejte naslov proizvajalca

Velja od leta izdelave 2021 in serijske številke:  
173100001

Neumünster, 2021-01-01

  
\_\_\_\_\_  
Alexander Siefert  
(direktor)

## TARNEKOMPLEKT

1. Paigaldusseade
2. Suudmikukarp suudmikega
3. Lihtvõti suudmike vahetamiseks
4. Kogumismahuti
5. Kattekübar
6. Riputuslook
7. Võõklamber
8. Laadimisseisundi näidikuga aku (valikuliselt kahe akuga)
9. Universaalne kiiralaadija
10. Ühenduskaabel pistikuga IEC-60320 C13
11. Käsitlusjuhend
12. L-Boxx (valikuliselt kartongpakendis) armatuu-  
riga

## OHUTUSJUHISED

### OHUTUSJUHISTE / PIKTOGRAMMIDE SÜMBOLITE SELGITUS

	Antud sümbol viitab sellele, et esinevad ohud inimeste elule ja tervisele.
	Ettevaatust: Oluline ohutusjuhise või eeskiri, mida tuleb tingimata järgida, et hoida ära inimesele või masinale tekkivaid ohte ja / või kahjustusi!
	Kandke kaitseprille!
	Enne käikuvõtmist lugege ja järgige kasutusjuhendeid ja ohutusjuhiseid!
	Tõmmake võrgupistik välja.
	Üldiselt järgimiseks.

## ÜLDISED OHUTUSJUHISED



Lugege kõiki ohutusjuhiseid ja korraldusi. Hoidke kõik ohutusjuhised ja korraldused edaspidiseks alles.



Ohutusjuhiste ja korralduste eiramine võib põhjustada elektrilöögi, tulekahju ja / või raskeid vigastusi.

## TÖÖKOHA OHUTUS



Hoidke oma tööpiirkond puhta ja hästi valgustatuna. Korralduste eiramine võib põhjustada õnnetusjuhtumeid.

Ärge töötage paigaldusseadmega plahvatusohtlikus ümbruses, kus asuvad põlemisvõimelised vedelikud, gaasid või tolmu. Paigaldusseadmed tekitavad sademeid, mis võivad süüdata tolmu või auru.

Hoidke lapsed ja teised inimesed paigaldusseadme kasutamise ajal eemal. Tähelepanu kõrvalekaldumisel võite kaotada kontrolli seadme üle.

## ELEKTRIOHUTUS



Paigaldusseadme ühenduspistik peab sobima pistikupesaga. Pistikut ei tohi mingil viisil muuta. Ärge kasutage adapterpistikuid koos kaitsemaandatud paigaldusseadmetega. Muutmata pistikud ja sobivad pistikupesad vähendavad elektrilöögriski.

Vältige kehalist kontakti maandatud pealispindade nagu torude, küttesüsteemide, pliitide ja külmikutega. Kui Teie keha on maandatud, esineb kõrgenenud risk elektrilöögi tõttu.

Hoidke paigaldusseadmed vihmast või niiskusest eemal. Vee tungimine paigaldusseadme sisse suurendab elektrilöögriski.

Ärge väärtarvitage kaablit paigaldusseadme kandmiseks, riputamiseks või pistiku väljatõmbamiseks pistikupesast. Hoidke kaablit eemal kuumusest, õlist, teravatest servadest või liikuvatest seadmeosadest. Kahjustatud või sassiläänud kaablid suurendavad elektrilöögriski.

Kui töötate paigaldusseadmega välitingimustes, siis kasutage ainult selliseid pikenduskaableid, mis sobivad ka välipiirkonna jaoks. Välipiirkonna jaoks sobiliku pikenduskaabli kasutamine vähendab



elektrilöögiriski.

Kui paigaldusseadme käitamine niiskes ümbruses on vältimatu, kasutage rikkevoolu kaitselüliti. Rikkevoolu kaitselüliti kasutamine vähendab elektrilöögirisiki.

## INIMESTE OHUTUS



Olge tähelepanelik, jälgige, mida Te teete ja käituge paigaldusseadmega töötamisel mõistlikult.

Ärge kasutage paigaldusseadet, kui olete väsinud või uimastite, alkoholi või ravimite mõju all. Üks tähelepanematus hetk paigaldusseadme kasutamisel võib põhjustada tõsisid vigastusi.



Kandke isikliiku kaitsevarustust ja alati kaitseprille. Isikliiku kaitsevarustuse nagu tolmumaski, libisemiskindlate turvajalatsite, kaitsekiivri või kuulmiskaitsevahendite kandmine, olenevalt paigaldusseadme liigist ja kasutamisest, vähendab vigastuseriski.

Vältige tahtmatut käikuvõtmist. Veenduge, et paigaldusseade on välja lülitatud, enne kui Te selle voolutoite ja/või aku (F) külge ühendate, vastu võtate või seda kannate. Kui Teil on paigaldusseadme kandmisel sõrm lülitil või kui ühendate seadme sisselülitatud seisundis voolutoitega, võib see põhjustada õnnetusjuhtumeid.

Eemaldage seadistustööriistad või mutrivõtmed enne paigaldusseadme sisselülitamist. Pöörleva seadmeosal asuv tööriist või võti võib põhjustada vigastusi.

Vältige ebanormaalselt kehahoidu.

Hoolitsege stabiilse seisuasendi eest ja hoidke kogu aeg tasakaalu. Nii saate paigaldusseadet ootamatutes olukordades paremini kontrollida.

Kandke sobivat riietust. Ärge kandke avarat riietust ega ehteid. Hoidke juuksed, riided ja kindad liikuvatest osadest eemal. Liikuvad osad võivad lahtistest riietest, ehetest või pikkadest juustest kinni haarata.



Kui monteeritakse kogumismahutid, siis veenduge, et need on korrektselt monteeritud ja neid kasutatakse õigesti. Ohutuslüli sildamine on keelatud.

## SEADMETE MÕÖTMED JA KIRJELDUS

- A Suudmik
- B Eesmine hülss
- C Riputuslooga ava
- D Punane/kollane/roheline LED
- E Kogumismahuti
- F Laadimisseisundi näidikuga aku
- G Aku lukustamine/lahtilukustamine
- H Paigalduskohtade valgustus (valge LED (H))
- I Sisse-/väljalüliti

	eBZ ZERO	ONE	eBZ 2 eBZ D eBZ 3
d	21 mm	23 mm	23 mm
l1*	64 mm	66 mm	79 mm
l2**	240/185 mm	281/226 mm	310/255 mm
h	275 mm	275 mm	283 mm
b	68 mm	76 mm	76 mm

\* Rivdom eBZ 3: Olenevalt varustusest võib eesmine hülss (B) standardist erineda  
Rivdom eBZ 2/eBZ D: Võib olenevalt varustuskomplektist standardist erineda

\*\* kogumismahutiga/ilma kogumismahutita

# TEHNILISED ANDMED

	eBZ ZERO	ONE	eBZ 2	eBZ 3 eBZ D
Nom. Needi tööpiirkond [Ø mm]	2,4 - 4,0	2,4 - 5,0	4,8 - 6,4	6,4 - 9,8
Oga max läbimõõt [mm]	3,4	3,4	4,8	6,4 - 9,8
Seadme kaal koos akuga [kg]	1,3	1,8	2,0	2,1
Üldtöökäik [mm]	20	21	30	
Ajam (DC / BLDC)	BLDC	DC	BLDC	BLDC
Tõmbejõud [N]	8 500	10 000	20 000	24 000
Müraemissioon LpA / K // LWA / K [dB]	<65 / 3 // <76 / 3			
Vibratsioonid ah / K [m/s <sup>2</sup> ]	< 2,5 / 1,5			
Hooldusintervall [tk neet]	300 000	100 000	300 000	
Aku [V]	12	16	20	
Aku [Ah]	2 / 4			
Akuelemendid [arv]	3	4	5	
Aku kaal [kg]	0,23	0,32	0,37	
Aku töötemperatuur [°C]	-5 - 45			
Laadija sisendpinge [V AC / Hz]	100 b - 240 / 50 - 60			
Laadija väljundpinge [V DC]	7,0 - 21,0			
Laadija väljundvool [Ah]	4			
Laadija töötemperatuur [°C]	0 - 40			
Laadija laadimisaeg 90 % / 100 % [min]	22 / 30			
Laadija kaal kaablitest [kg]	0,55			

## PAIGALDUSSEADME KASUTAMINE JA KÄSITSEMINE



Ärge koormake seadet üle. Kasutage oma tööks selleks ettenähtud paigaldusseadet. Sobiva paigaldusseadmega töötate paremini ja ohutumalt esitatud võimsusvahemikus.

Ärge kasutage paigaldusseadet, mille lüliti on defektnine. Paigaldusseade, mida ei saa enam sisse või välja lülitada, on ohtlik ja seda tuleb remontida.



Enne seadme seadistuste tegemist, tarvikuosade vahetamist või seadme ärapanekut tõmmake pistik pistikupesast välja ja/või eemaldage aku (F). See ettevaatusabinõu hoiab ära paigaldusseadme tahtmatu käivitamise. Hoidke kasutamata paigaldusseadmed lastele

kättesaamatus kohas. Ärge laske seadet kasutada inimestel, kes pole sellega tuttavad või kes pole lugenud käesolevaid korraldusi. Paigaldusseadmed on ohtlikud, kui neid kasutavad kogenematus inimesed.

Hoolitsege paigaldusseadme eest hästi. Kontrollige, kas liikuvad osad talitlevad laitmatult ega kiilu kinni, kas osad pole purunenud või nii kahjustatud, et paigaldusseadme talitus on piiratud.

Laske kahjustatud osad enne seadme kasutamist ära remontida. Paljude õnnetuste põhjuseks on halvasti hooldatud paigaldusseadmed.

Kasutage paigaldusseadet, tarvikuid, kasutustööriistu jne vastavalt antud korraldustele. Võtke seejuures arvesse töötingimusi ja teostatavat tegevust. Paigaldusseadmete kasutamine mitteettenähtud rakendusteks võib põhjustada ohtlikke olukordi.

# AKU KASUTAMINE JA KÄSITSE- MINE



Laadige akusid (F) ainult tootja soovitatud laadijatega. Teatud liiki akudele sobiva laadija puhul esineb tuleoht, kui seda kasutatakse teiste akudega.

Kasutage paigaldusseadmetes ainult selleks ettenähtud akusid. Teiste akude kasutamine võib põhjustada vigastusi ja tuleohtu.

Hoidke mittekasutatud akud (F) eemal kirjaklambri-dest, müntidest, võtmetest, küüntest, kruvidest või muudest väikestest metallesemetest, mis võivad põhjustada kontaktide sildamist. Akukontaktide lühise tagajärjeks võivad olla põletused või tuli.

Vale rakendamise või kahjustuse korral võib vedelik akust (F) välja tungida.

Vältige kokkupuudet sellega. Juhusliku kokkupuute korral loputage veega maha. Kui vedelik satub silma, kasutage lisaks arstiabi. Väljatungiv akuvedelik võib põhjustada nahaärritusi või põletushaavu.

## TEENINDUS



Laske oma paigaldusseadet remontida ainult kvalifitseeritud erialapersonalil ja ainult originaalvaruosadega. Sellega kindlustatakse, et paigaldusseadme ohutus jääb püsima.

## ESMAKORDNE KÄIKUVÕTMINE

### AKU LAADIMINE

Märkus: Aku (F) tarnitakse osaliselt laetult. Aku (F) täisvõimsuse tagamiseks laadige see enne aku (F) esmakordset kasutamist laadijas täielikult täis.

Järgige seejuures laadijal olevaid juhiseid laadimis- seisundi kohta. Li-ioonakut (F) saab laadida mis tahes ajal ilma eluiga lühendamata. Laadimisprot- sessi katkestamine ei kahjusta akut (F). Laadija on varustatud temperatuuri järelevalvega, mis lubab laadimist ainult temperatuurivahemikus 0 °C kuni 40 °C.

### PAIGALDUSSEADME ETTEVALMISTAMINE

Pange kogumismahuti (E) peale, keerates pare- male. Lükake aku (F) eestpoolt paigaldusseadme jalga ja tehke kindlaks, kas aku (F) on fikseerunud.

### Rivdom ZERO

Vajutage päästikut (I) ja hoidke seda vajutatult. Vahetage sobiv suudmik (A) needi jaoks, mida soo- vite paigaldada. Laske pärast suudmiku vahetamist päästik lahti.

### Rivdom ONE

Vajutage päästikut (I) ja hoidke seda vajutatult. Va- hetage kaasasoleva lihtvõtmega sobiv suudmik (A) needi jaoks, mida soovite paigaldada. Laske pärast suudmiku vahetamist päästik lahti.

### Rivdom eBZ 2 / eBZ 3 / eBZ D

Vajutage päästikut (I) ja hoidke seda 5 sekundit vajutatult (vt peatükki Laiendatud vallandusfunktsioonid). Vahetage sobiv suudmik (A) needi jaoks, mida soovite paigaldada. Vajutage pärast suudmi- ku vahetamist uuesti päästikut.

Paigaldusseadmel on edasised funktsioonid, mida juhitakse päästiku kaudu.

## SEADMEGA TÖÖTAMINE

### NEEDI PAIGALDAMINE

Sisestage needi needioga suudmikusse (A). Sisese- tage nüüd neet ühendatava detaili sisse. Hea pai- galdustulemuse saavutamiseks tehke kindlaks, kas detailid ja needi pea asuvad ilma piluta üksteise peal. Vajutage päästikut, kuni needioga on küljest rebitud. Hoidke paigaldusseadet nii, et kogumisma- huti näitab allapoole, kindlustamaks, et ärarebitud needioga kukub kogumismahutisse.

Kattekübaraga töötamisel hoidke pärast iga paigaldatud neeti seadet suudmikuga (A) allapoo- le, kindlustamaks, et ärarebitud needioga kukub ettepoole seadmest välja. Ärge kasutage püsi- või tugisuudmikke koos kattekübaraga. See põhjustab seadme kahjustusi!

### LAIENDATUD VALLANDUSFUNKTSIOO- NID RIVDOM KÕIK (MITTE RIVDOM ONE)

Paigaldusseadmel on kaks edasist funktsiooni, mida juhitakse päästiku kaudu.

- 1. Teeninduspositsioon (eBZ 2 / eBZ 3 / eBZ D)::** Vajutage päästikut (I) 5 sekundit (kuni valge LED (H) hakkab seadmel 1/sek-ga vil- kuma) ja laske see lahti. Paigaldusseade jääb tagumises positsioonis seisma. Nüüd saab lihtsalt vahetada suudmikku (A) või hooldada pingutusmehhanismi. Vajutage korraks päästi- kut ja seade sõidab lähtepositsiooni tagasi.
- 2. Auto- ja manuaalmoodus:** Hoidke manuaal-

mooduses päästikut needi paigaldusprotsessil nii kaua vajutatult, kuni needioga on küljest rebitud. Automooduses on Teil vaja päästikut ainult korraks puudutada ja seade juhib paigaldusprotsessi ise. Ühest moodusest teise lülitamiseks hoidke päästikut 10 sekundit vajutatult (kuni valge LED (H) hakkab seadmel 2/sek-ga vilkuma) ja laske see lahti. Vajutage korraks päästikut ja seade sõidab lähtepeetsiooni tagasi.

### 3. Loendusseadise väljalülitamine

**(eBZ ZERO):** 100 needi järel nõuab paigaldusseade kollase ja punase LED-i (D) vastastikuse vilkumisega kogumismahuti tühjendamist. Selle funktsiooni välja- või sisselülitamiseks hoidke päästikut 20 sekundit vajutatult. Kollane ja punane LED (D) vilgub. Valge LED (H) jalas näitab, kas funktsioon lülitatakse sisse või välja. Kui valge LED (H) põleb püsivalt, lülitatakse funktsioon välja. Kui valge LED (H) vilgub, lülitatakse funktsioon sisse.

## RIKKED/TEATED

Kui kasutate neete, mille võimsus ületab seadme esitatud võimsust, siis seade seiskub ja põleb punane LED (D) ning sõidab tagasi lähtepeetsiooni. Oodake, kuni LED (D) kustub, pärast seda võite edasi töötada.

Tühjenenud aku (F) puhul kaitstakse paigaldusseadet kaitselülitusega. Paigaldusseade lõpetab tsükli ja peatub. Põleb kollane LED (D). Vahetage nüüd tühi aku laetud aku vastu (F). Kollane LED (D) kustub ja Te saate edasi töötada.

Kui sisse pannakse vale aku, põleb LED (D) vaheldumisi punaselt ja kollaselt (eBZ ZERO: punaselt ja roheline). Palun vahetage aku õige pingega aku vastu (F). LED (D) kustub ja Te saate edasi töötada.

### Rivdom eBZ ZERO

Iga teate korral kostub signaalheli.

Kui LED-id (D) põlevad vaheldumisi punaselt ja kollaselt, siis tühjendage palun kogumismahuti.

Loendusfunktsiooni lähtestamiseks on vajalik kogumismahuti vähemalt 2 sekundiks eemaldada.

Kui LED-id (D) põlevad vaheldumisi roheliselt, punaselt ja kollaselt, on vajalik teenindus.

See teade kordub iga 100 paigaldusprotsessi järel või pärast paigaldusseadme taaskäivitamist.

Palun saatke seade volitatud teeninduspunkti.

## TIHVTIKAITSE

Kõik paigaldusseadmed on varustatud ohutuslülitiga, niinimetatud tihvtikaitsmega ja vastavad seega ka masinadirektiivile. Sellega takistatakse seadme käitamist ilma kogumismahutita (E). Ärge kunagi käitage seadet ilma kogumismahuti (E) või kattekübarata (J). Ärge kunagi sillake ohutuslülitit. Kui Teil tuleb töötada piiratud kohtades, võite kogumismahuti (E) asemel panna peale kattekübara (J). Kattekübaraga (J) töötamisel hoidke pärast iga paigaldatud neeti seadet suudmikuga (A) allapoole, kindlustamaks, et ärarebitud needioga kukub ettepoole seadmest välja. Ärge kasutage püsi- või tugisuudmikke koos kattekübaraga (J). See põhjustab seadme kahjustusi!

## RIPUTUSLOOK

Kui soovite kasutada seadet balansseerijal, võite kaasasoleva riputuslooga (K) panna mõlemasse selleks ettenähtud avasse (C). Pidage silmas, et Te ei tõmbaks riputuslooka (K) liiga kaugele lahti, et see ei kaotaks oma pinget. Enne seadme riputamist kontrollige, kas riputuslook (K) istub kindlalt.

## VÖÖKLAMBER

Kinnitage vööklamber (O) poldiga (M) seadme jala külge. Seadme mõlemal küljel jalal on süvistatud korpuses vastav keere ja kaks pilu (L). Kontrollige regulaarselt, kas klamber (O) istub veel kindlalt, muidu tõmbate Te polti (M) kõvemini kinni.

# SEADME TEENINDUS

Seadme laitmatu talitluse tagamiseks peaksite Te saatma seadme Teie edasimüüja kaudu või otse teeninduskohta.

Mis?	ONE	eBZ ZERO	eBZ 2 eBZ 3 eBZ D	Kes?
Seadme optiline kontroll	Igapäevaselt			Kasutaja
Aku laadimisseis	Igapäevaselt			Kasutaja
Kontrollige pingutus-hülssi kindlat asetust ja pingutage vähemalt 22 Nm-ga üle	Igapäevaselt	Igapäevaselt*	Igapäevaselt*	Kasutaja
Pingutusmehhanismi puhastamine ja määrimine	Olenevalt needitüübist 1000 ja 10 000 vahel			Kasutaja
Pingutuspõskede vahetamine	Kui neeti ei saa enam panna katkestamatult			Kasutaja
Suudmiku vahetamine	Iga 25 000 kuni 50 000 needi järel			Kasutaja
Ülevaatus**	100 000 või üks kord iga 12 kuu tagant	300 000 või üks kord iga 18 kuu tagant	300 000 või üks kord iga 12 kuu tagant	HONSEL teenus

\* Kui Teie paigaldusseadmel on kiirsulgur. Pidage silmas fikseerumist.

\*\* Ülevaatus hõlmab seadme kõigi komponentide nagu nt reduktori, mootori ja elektroonika kontrolli, hooldust ja vajaduse korral remonti või väljavahetamist.

## HOOLDUS JA TEENINDUS

Pingutuspõski tuleb olenevalt neediogramaterjalist, ärarebimisjõust ja pealispinnast regulaarselt puhastada ja vahetada.

### PINGUTUSPÕSKEDE HOOLDUS JA VAHETAMINE

Sõidutage paigaldusseade päästiku (I) vajutamise-ga tagumisse positsiooni. Edasi vt joonist I – IV või kirjeldust:

#### Rivdom ONE / eBZ 2 / eBZ 3 / eBZ D

- I Vabastage ja eemaldage eesmine hülss (B) lihtvõtme-ga VM 27.  
Kui Teie paigaldusseadmel on optionaalne kiirsulgur, siis jätkake palun sammuga II b).
- II a) Vabastage ja eemaldage kahe lihtvõtme-ga VM 17 pingutushülss (1) adapterist (3) ning võtke 3-osalised pingutuspõsed (2) pingutushülssist (1) välja. Puhastage pingutuspõsed (2)

ja kontrollige kulumist. Vajaduse korral vaheta-ge pingutuspõsed (2) välja.

b) Lükake tõkist (3) vedru vastu seadme suunas. Nüüd võite Te pingutushülssi (1) maha kruvida ja pingutuspõse (2) välja võtta. Puhastage pingutuspõsed (2) ja kontrollige kulumist. Vajaduse korral vahetage pingutuspõsed (2) välja.

- III Puhastage pingutushülssi (1) seestpoolt väljapoolle. Määrige pingutushülss (1) seestpoolt grafiitmäärde-se pintsliga (4) kergelt sisse.
- IV Pange pingutuspõsed (2) pingutushülssi (1). Monteerige pingutushülss (1) pingutuspõs-ke-de-ga (2) uuesti adapterile (3) ja seejärel eesmine hülss (B).

**Oluline:** Keerake pingutushülss kahe lihtvõtme VM 17 abil ~22 Nm-ga kinni, muidu võib re-duktor puruneda!

#### Rivdom eBZ ZERO

- I Kruvige äärikmutter (P) maha ja vabastage eesmine hülss (B).

- II Lükake tõkis (3) vastu vedrut seadme suunas. Nüüd võite Te pingutushülssi (1) maha kruvida ja pingutuspoose (2) välja võtta. Puhastage pingutuspoosed (2) ja kontrollige kulumist. Vajaduse korral vahetage pingutuspoosed (2) välja.
- III Puhastage pingutushülssi (1) seestpoolt väljapoole. Määrige pingutushülss (1) seestpoolt grafiitmäärdeose pintsliga (4) kergelt sisse.
- IV Pange pingutuspoosed (2) pingutushülssi (1). Montaaž toimub vastupidises järjekorras.

---

## UNIVERSAALNE KIIRLAADIJA

---

Ühendage laadija kaasasoleva kaabliga. Lükake aku (F) ettevaatlikult ja ilma jõudu kasutamata hoidikusse. Võtke aku (F) samamoodi välja. Universaalne kiirlaadija laeb kõiki akusid (F) pingetega 12 / 16 / 20 V 30 minuti jooksul, 90 % on u. 22 minuti pärast laetud. Järgige selle kohta vastavaid näidikuid oma laadijal.

Paigaldusseadme Li-ioonakude (F) jaoks kasutatud elemendid on kõrgkvaliteetsed ja uusim tehnoloogia. Li-ioonelementide optimaalne laadimis- ja tühjenemistemperatuur asub 25 °C juures. Allpool või ülalpool 25 °C ei saa täielikku laadimis- või tühjenemismahtuvust saavutada.

Kasutage ainult kaasasolevat ühenduskaablit pistiku IEC-60320 C13 jaoks. Saadaval on erinevate riikide teostusi.

Laadige ainult seadme juurde kuuluvaid tootja akusid.

Laadige ainult temperatuurivahemikus 0 kuni 40 °C.

Laadija on ette nähtud käitamiseks vahemikus 100 - 240 V, 50-60 Hz ja max 2.0 A.

---

## AKU

---

Aku (F) on lukustus/lahtilukustus (G) esiküljel. Aku sisestamiseks või seadmest väljavõtmiseks suruge lukustus/lahtilukustus alla ja lükake aku (F) seadmejala sisse või tõmmake see välja.

Kasutage akut (F) paigaldusseadmes ainult lubatud temperatuurivahemikus -5 kuni 45 °C.

Laadige akut (F) ainult temperatuurivahemikus 0 kuni 40 °C.

Kasutage ainult heakskiidetud laadijat.

Ärge kunagi lühistage akut (F).

Väliste kahjustuste korral ärge akut (F) enam kasutage.

Hoidke aku (F) niiskusest ja vedelikest eemal.

Utiliseerige aku (F) asjatundlikult.

---

## AKU LADUSTAMINE

---

Kaitske akut (F) niiskusest ja vee eest. Hoidke akut (F) ainult optimaalses temperatuurivahemikus -30 °C kuni 25 °C. Ilma laadimiseta võite akusid (F) ladustada järgmiselt:

Ladustamiskestus -30 kuni +25 °C vahel – 1,5 aastat

Ladustamiskestus +25 kuni +45 °C vahel – 3 kuud

Ladustamiskestus +45 kuni +60 °C vahel – 1 kuu

Ärge jätke akut (F) nt suvel autosse lebama.

Oluliselt lühenenud käitusaeg pärast laadimist näitab, et aku (F) on kulunud ja tuleb uuega asendada.

Järgige utiliseerimisjuhiseid.

---

## AKU UTILISEERIMINE

---

Li-ioon: Ärge visake akut (F) olmeprügi hulka, tulle või vette. Akusid (F) kogutakse, taaskasutatakse või utiliseeritakse keskkonnasõbralikul viisil.

Ainult EL-riikidele:

Vastavalt direktiivile 91/157/EMÜ tuleb defektset või tarvitatud akut (F) taaskasutada.

Mitte enam kasutuskõlblikud akut (F) saab ära anda tootjale.

---

## PAIGALDUSSEADME JA KIIRLAADIJA UTILISEERIMINE

---

Paigaldusseadmed, laadijad, tarvikud ja pakendid tuleb suunata keskkonnasäästlikusse taaskasutusse.

Ainult EL-riikidele:

Ärge visake paigaldusseadmeid olmeprügi hulka! Vastavalt elektri- ja elektroonikaseadmetest tekkinud jäätmete kohasele Euroopa direktiivile 2002/96/EÜ ning selle ülevõtmisele riiklikku õigusesse tuleb mitte enam kasutuskõlblikud paigaldusseadmed koguda eraldi ja suunata keskkonnasäästlikkuse taaskasutusse.

---

## PAIGALDUSSEADMETE TARIKUD JA VARUSTUS

---

Paigaldusseadmete jaoks on rida tarvikuid nagu pikendatud eesmised hülsid, suuremad kogumismahutid, vastusurumiskontroll, suudmikud ja spetsiaalsed varustuskomplektid teiste neetide jaoks nagu tihenduskorgid, sulgerõngaspoldid jne. Palun küsige seda infot otse tootjalt!

Tootja:

HONSEL Distribution GmbH & Co.  
Friedrich-Wöhler-Str. 44  
24536 Neumünster  
Saksamaa  
Tel. +49(0)4321-967171

deklareerib käesolevaga, et järgmine toode:

Paigaldusseade	Seerianumbrist
Rivdom eBZ ZERO	2021.A28007
Rivdom ONE	2101.A13000
Rivdom eBZ 2	2048.A14001
Rivdom eBZ 3	1802.15011
Rivdom eBZ D	1802.15011

vastab järgmistele asjaomastele sätetele:

- **EÜ masinadirektiiv 2006/42/EÜ-Lisa I**
- **EMÜ direktiiv 2014/30/EL**
- **RoHS direktiiv 2011/65/EL**
- **Akude direktiiv 2006/66/EL**

Kui masinat muudetakse ilma meie teadmata ja meie nõusolekuta, kaotab antud EÜ vastavusdeklaratsioon kehtivuse.

Olulisemad kohaldatud harmoneeritud normid:

**EN 60745-1:2009+A11:2010,**  
**EN 55014-1:2006 +A1:2009+A2:2011,**  
**EN 55014-2:2015,**  
**IEC 62321:2013,**  
**EN 62133:2013.**

Dokumentatsiooni osas volitatud isiku nimi:

HONSEL Distribution GmbH & Co.

Dokumentatsiooni osas volitatud isiku aadress:  
vt tootja aadressi

Neumünster, 1.01.2021

  
Alexander Siefert  
(Ärijuht)

Tootja:

HONSEL Distribution GmbH & Co.  
Friedrich-Wöhler-Str. 44  
24536 Neumünster  
Saksamaa  
Tel. +49(0)4321-967171

deklareerib käesolevaga, et järgmine toode:

Toote nimetus:

Universaalne kiirlaadija,  
art nr 321.500.000.001

vastab järgmistele asjaomastele sätetele:

- **EL madalpingedirektiiv 2014/35/EL**
- **EMÜ direktiiv 2014/30/EL**
- **RoHS direktiiv 2011/65/EL**

Kui seadet muudetakse ilma meie teadmata ja meie nõusolekuta, kaotab antud EÜ vastavusdeklaratsioon kehtivuse.

Olulisemad kohaldatud harmoneeritud normid:

**EN 60335-1:2012+A11:2014,**  
**EN 60335-2-29:2004 +A2:2010,**  
**EN 55014-1:2006 +A1:2009+A2:2011,**  
**EN 55014-2:2015,**  
**EN 61000-3-2:2014,**  
**EN 61000-3-3:2013,**  
**IEC 62321:2013.**

Dokumentatsiooni osas volitatud isiku nimi:

HONSEL Distribution GmbH & Co.

Dokumentatsiooni osas volitatud isiku aadress:  
vt tootja aadressi

Kehtiv alates ehitusaastast 2021 ja seerianumber:  
173100001

Neumünster, 1.01.2021

  
Alexander Siefert  
(Ärijuht)

## PIEGĀDES KOMPLEKTĀCIJA

1. Kniedētājs
2. Uzgaļu kārba ar uzgaļiem
3. Atslēga uzgaļu maiņai
4. Savākšanas trauks
5. Pārsegs
6. Pakarināšanas osa
7. Jostas sprādze
8. Akumulators ar uzlādes līmeņa rādītāju (papildaprīkojumā ar diviem akumulatoriem)
9. Universālais ātrais lādētājs
10. Barošana kabelis ar spraudni C13
11. Eksploatācijas pamācība
12. L-Boxx (kā papildaprīkojums kartona iepakojumā) ar ieliktni

## DROŠĪBAS INSTRUKCIJAS

### DROŠĪBAS INSTRUKCIJU SIMBOLU SKAIDROJUMS / PIKTOGRAMMAS

	Šis simbols norāda, ka pastāv draudi personu dzīvībai un veselībai.
	Uzmanību: Svarīga drošības norāde vai instrukcija, kas obligāti jāievēro, lai izvairītos no draudiem un/vai traumām/bojājumiem cilvēkiem vai mašīnām!
	Valkājiet aizsargbrilles!
	Pirms eksploatācijas uzsākšanas izlasiet eksploatācijas rokasgrāmatu un drošības instrukcijas!
	Izvelciet barošanas spraudni.
	Vispārīgi jāievēro.

## VISPĀRĪGAS DROŠĪBAS INSTRUKCIJAS



Izlasiet visas drošības instrukcijas un norādes. Saglabājiet visas drošības instrukcijas un norādes nākotnei.



Drošības instrukciju un norāžu neievērošana var izraisīt elektrisko triecienu, aizdegšanos un/vai smagas traumas.

## DARBA VIETAS DROŠĪBA



Uzturiet savu darba vietu tīru un labi apgaismotu. Nekārtība vai neapgaismotās darba vietas var izraisīt negadījumus.

Nestrādājiet ar kniedētāju sprādzienbīstamā vidē, kurā atrodas uzliesmojoši šķidrumi, gāzes vai putekļi. Kniedētāji rada dzirksteles, kas var aizdedzināt putekļus vai tvaikus.

Bērniem un citām personām jāatrodas pietiekamā attālumā, kad tiek lietots kniedētājs. Ja kādi apstākļi novērš uzmanību, jūs varat zaudēt kontroli pār ierīci.

## ELEKTRISKĀ DROŠĪBA



Kniedētāja barošanas spraudnim jāatbilst kontaktlīgzdai. Spraudni nedrīkst nekādā veidā modificēt. Kategoriski aizliegts izmantot spraudņa adapterus kopā ar saņemtiem kniedētājiem. Nemodificēti spraudņi un saderīgas kontaktlīgzdās samazina elektriskā trieciena risku.

Izvairieties no ķermeņa kontakt ar saņemtiem virsmām, kā caurulēm, apkures sistēmu, krāsnīm un ledusskapjiem. Pastāv palielināts elektriskā trieciena risks, ja ķermenis ir saņemts.

Nepakļaujiet kniedētājus lietus vai mitruma iedarbībai. Ūdens iekļūšana kniedētājā palielina elektriskā trieciena risku.

Neizmantojiet barošanas vadu, lai pārnēsātu un pakarinātu kniedētāju, kā arī nevelciet aiz vada, lai atvienotu spraudni no līgzdās. Turiet vadu atstatu no karstuma, eļļas, asām malām vai kustīgām ierīču daļām. Bojāts vai sapinis vads palielina elektriskā trieciena risku.

Kad strādājat ar kniedētāju ārā, izmantojiet tikai tādus pagarinātājus, kas ir piemēroti darbam ārā. Āra darbiem piemērotu pagarinātāju izmantošana samazina elektrisko triecienu risku.



Ja nav iespējams no darba ar kniedētāju mitrā vidē, izmantojiet diferenciālo automātu. Diferenciālā automāta izmantošana samazina elektriskā trieciena risku.

## PERSONU DROŠĪBA



Esiet uzmanīgs, piedomājiet pie tā, ko darāt, un strādājiet ar kniedētāju saprātīgi.

Neizmantojiet kniedētāju, kad esat saguris vai atrodaties narkotiku, alkohola vai medikamentu iedarbībā. Viens neuzmanības brīdis darbā ar kniedētāju var izraisīt smagas traumas.



Valkājiet individuālos aizsarglīdzekļus un vienmēr izmantojiet aizsargbrilles. Individuālo aizsarglīdzekļu, kā putekļu maskas, neslidošu darba apavu, ķiveres

vai dzirdes aizsargu, valkāšana (atkarībā no kniedētāja veida un pielietojuma) samazina traumu risku.

Izvairieties no nejaušas iedarbināšanas. Pārlicinieties, ka kniedētājs ir izslēgts, pirms pieslēdzat to tīkla barošanai un/vai akumulatoram (F), paņemiet to vai pārnēsājiet to. Ja, pārnēsājot kniedētāju, turat pirkstu uz slēdža vai pieslēdzat ierīci barošanai, kad tā ir ieslēgta, tas var izraisīt negadījumus.

Izņemiet regulēšanas instrumentus vai atslēgas, pirms ieslēgt kniedētāju. Instruments vai atslēga, kas atrodas rotējošā ierīces daļā, var izraisīt traumas.

Izvairieties no nenormālas ķermeņa pozas.

Sekojiet, lai poza būtu droša, un pastāvīgi saglabājiet līdzsvaru. Tādā veidā negaidītās situācijās būs vieglāk saglabāt kontroli pār kniedētāju.

Valkājiet piemērotu apģērbu. Nevalkājiet vaļīgas drēbes vai rotaslietas. Turiet matus, apģērbu un cimdus atstatu no kustīgām daļām. Vaļīgu apģērbu, rotaslietas vai garus matus var aizķert kustīgas daļas.



Ja tiek uzstādīti savākšanas trauki, pārlicinieties, ka tie ir montēti un tiek pareizi izmantoti. Aizliegts apiet drošības slēdzi.

## IERĪČU IZMĒRS UN APRAKSTS

- A Uzgalis
- B Priekšējais ieliktnis
- C Atvere pakarināšanas osai
- D Sarkanā/dzeltenā/zaļā LED
- E Savākšanas trauks
- F Akumulators ar uzlādes līmeņa indikatoru
- G Akumulatora fiksators
- H Kniedēšanas vietas apgaismojums (balta LED (H))
- I Palaidējs

	eBZ ZERO	ONE	eBZ 2 eBZ D eBZ 3
d	21 mm	23 mm	23 mm
l1*	64 mm	66 mm	79 mm
l2**	240/185 mm	281/226 mm	310/255 mm
h	275 mm	275 mm	283 mm
b	68 mm	76 mm	76 mm

\*Rivdom eBZ 3: Priekšējais ieliktnis (B) var atšķirties no standarta atkarībā no aprīkojuma  
Rivdom eBZ 2/eBZ D: Atkarībā no aprīkojuma komplekta var atšķirties no standarta

\*\*ar/bez savākšanas trauka

## TEHNISKIE DATI

	eBZ ZERO	ONE	eBZ 2	eBZ 3 eBZ D
Nom. darba diapazons kniedei [Ø mm]	2,4 - 4,0	2,4 - 5,0	4,8 - 6,4	6,4 - 9,8
Maks. stienīša diametrs [mm]	3,4	3,4	4,8	6,4 - 9,8
Ierīces svars ar akumulatoru [kg]	1,3	1,8	2,0	2,1
Kopējais gājiens [mm]	20	21	30	
Piedziņa (DC / BLDC)	BLDC	DC	BLDC	BLDC
Vilkšanas spēks [N]	8 500	10 000	20 000	24 000
Trokšņa emisija LpA / K // LWA / K [dB]	<65 / 3 // <76 / 3			
Vibrācijas ah / K [m/s <sup>2</sup> ]	< 2,5 / 1,5			
Apkopes intervāls [gab. kniežu]	300 000	100 000	300 000	
Akumulators [V]	12	16	20	
Akumulators [Ah]	2 / 4			
Akumulatora šūnas [skaits]	3	4	5	
Akumulatora svars [kg]	0,23	0,32	0,37	
Akumulatora darba temperatūra [°C]	-5 - 45			
Lādētāja ieejas spriegums [V AC / Hz]	100 b - 240 / 50 - 60			
Lādētāja izejas spriegums [V DC]	7,0 - 21,0			
Lādētāja izejas spriegums [Ah]	4			
Lādētāja darba temperatūra [°C]	0 - 40			
Lādētāja uzlādes laiks 90 % / 100 % [min.]	22 / 30			
Lādētāja svars bez kabeļa [kg]	0,55			

## KNIEDĒTĀJA IZMANTOŠANA UN APIEŠANĀS AR TO



Nepārslogojiet ierīci. Izmantojiet savam darbam tam paredzētu kniedētāju. Ar piemērotu kniedētāju jūs varēsiet strādāt labāk un drošāk norādītajā jaudas diapazonā.

Neizmantojiet kniedētāju, ja tam ir bojāts slēdzis. Kniedētājs, kuru nevar ieslēgt vai izslēgt, ir bīstams, un to ir jāremontē.



Izvelciet spraudni no ligzdas un/vai izņemiet akumulatoru (F), pirms veikt ierīces regulēšanu, mainīt ierīces iestatījumus vai atlikt ierīci. Šie drošības pasākumi novērs kniedētāja nejaušu palaišanu.

Glabājiet neizmantotus kniedētājus bērniem

neaizsniedzamā vietā. Neļaujiet ierīci izmantot personām, kuri nepārzina šo ierīci vai nav izlasījuši šīs instrukcijas. Kniedētāji ir bīstami, ja tos izmanto nepieredzējušas personas.

Rūpīgi kopiet kniedētāju. Pārbaudiet, vai kustīgās daļas darbojas bez traucējumiem un neķeras, vai daļas nav salūzušas vai tik smagi bojātas, ka tās varētu traucēt kniedētāja darbību.

Bojātās daļas ir jāsalabo, pirms lietot ierīci. Daudzu negadījumu cēlonis ir slikta kniedētāju apkope.

Izmantojiet kniedētāju, piederumus, palīginstrumentus utt. atbilstoši šīm instrukcijām. Šajā procesā ņemiet vērā darba apstākļus un veicamo darbību. Ja kniedētājs tiek izmantots citiem darbiem, kuriem tas nav paredzēts, tas var izraisīt bīstamas situācijas.

# AKUMULATORA IZMANTOŠANA UN APIEŠANĀS AR TO



Uzlādējiet akumulatorus (F) tikai lādētājos, kuri ir ražotāja ieteikti. Lādētājiem, kas ir paredzēti noteikta tipa akumulatoriem, pastāv aizdegšanās

bīstamība, ja tos izmanto ar cita tipa akumulatoriem.

Izmantojiet kniedētājos tikai tiem paredzētos akumulatorus. Citu akumulatoru izmantošana var izraisīt traumas un aizdegšanās riskus.

Turiet neizmanto to akumulatoru (F) atstatus no biroja saspaudēm, monētām, atslēgām, naglām, skrūvēm vai citiem maziem metāla priekšmetiem, kas var izraisīt īsslēgumu starp kontaktiem. Īsslēgums starp akumulatora kontaktiem var izraisīt apdegumus vai aizdegšanos.

Ja akumulatoru (F) lieto nepareizi vai tas tiek bojāts, no tā var izplūst šķidrums. Izvairieties no saskares ar to. Ja nejauši esat tam pieskāries, noskalojiet ar ūdeni. Ja šis šķidrums nonāk acīs, vērsieties pēc papildu medicīniskās palīdzības. Izplūstošais akumulatora šķidrums var izraisīt ādas kairinājumus vai apdegumus.

## APKOPE



Kniedētāju drīkst remontēt tikai kvalificēti speciālisti un tikai ar oriģinālajām rezerves daļām. Tādā veidā tiek nodrošināts, ka tiek saglabāta kniedētāja drošība.

## PIRMĀ EKSPLUATĀCIJAS UZSĀKŠANA

### AKUMULATORA UZLĀDE

Ievērbai: Akumulators (F) tiek piegādāts daļēji uzlādēts. Lai iegūtu pilnu akumulatora (F) jaudu, pirms pirmās lietošanas reizes uzlādējiet akumulatoru (F) lādētājā pilnībā. Turklāt ievērojiet instrukcijas par uzlādes līmeni lādētājā. Litijs jonu akumulatoru (F) var jebkurā brīdī uzlādēt, nesaisīnot kalpošanas laiku. Uzlādes cikla pārtraukšana nemazina akumulatora (F) sniegumu. Lādētājs ir aprīkots ar lādētāju, kuram ir temperatūras kontrole, kas ļauj veikt uzlādi tikai temperatūras diapazonā no 0 °C līdz 40 °C.

## KNIEDĒTĀJA SAGATAVOŠANA

Uzstādi savākšanas trauku (E), pagriežot to pa labi. Pabīdi akumulatoru (F) no priekšas kniedētāja kājā un pārliecinieties, ka akumulators (F) ir nofiksēts.

### Rivdom ZERO

Nospiediet palaidēju (I) un turiet to nospiestu. Nomainiet uz piemēroto uzgali (A), kas atbilst izmantotajām kniedēm. Pēc uzgaļa maiņas atlaidiet palaidēju.

### Rivdom ONE

Nospiediet palaidēju (I) un turiet to nospiestu. Ar komplektā iekļauto uzgaļu atslēgu nomainiet uz piemēroto uzgali (A), kas atbilst izmantotajām kniedēm. Pēc uzgaļa maiņas atlaidiet palaidēju.

### Rivdom eBZ 2 / eBZ 3 / eBZ D

Nospiediet palaidēju (I) un turiet to nospiestu 5 sekundes (skatiet nodaļu Paplašinātās palaidēja funkcijas). Nomainiet uz piemēroto uzgali (A), kas atbilst izmantotajām kniedēm. Pēc uzgaļa maiņas aktivizējiet palaidēju atkārtoti.

Kniedētājam ir pieejamas papildu funkcijas, kuras vada ar palaidēju.

## DARBS AR IERĪCI

### KNIEDES MONTĀŽA

Ievietojiet kniedes stienīti uzgalī (A). Ievadiet kniedi savienojamos elementos. Lai savienošanas rezultāts izdotos labs, pārliecinieties, ka elementi un kniedes galva pārklājas bez spraugas. Darbiniet palaidēju, līdz kniedes stienītis ir izvilktis. Turiet kniedētāju tā, lai savākšanas trauks būtu vērst uz leju, lai nodrošinātu, ka izvilktais stienītis iekrīt savākšanas traukā.

Kad strādājat ar stienīšu pārsegu, pēc katras iemontētās kniedes turiet ierīci ar uzgali (A) uz leju, lai nodrošinātu, ka izvilktais kniedes stienītis izkrīt no ierīces uz priekšu. Neizmantojiet kopā ar stienīšu pārsegu ciešos vai aizturēšanas uzgaļus. Tas izraisīs ierīces bojājumus!

---

## PAPILDU PALAIDĒJA FUNKCIJAS VISI RIVDOM (IZŅEMOT RIVDOM ONE)

---

Kniedētājam ir divas pieejamas papildu funkcijas, kuras vada ar palaidēju.

- 1. Apkopes pozīcija (eBZ 2 / eBZ 3 / eBZ D):**  
5 sekundes turiet nospiestu palaidēju (I) (līdz ierīces baltā LED (H) sāk mirgot ar 1/sek. intervālu) un atlaidiet to. Kniedētājs paliek aizmugurējā pozīcijā. Tagad var vienkārši nomainīt uzgali (A) vai veikt spriegošanas mehānisma apkopi. Īsi nospiediet palaidēju, un ierīce atgriežas izejas pozīcijā.
- 2. Automātiskais un manuālais režīms:**  
Manuālajā režīmā turiet palaidēju kniedes uzstādīšanas laikā piespiestu tik ilgi, līdz kniedes stienītis ir izvilkts. Automātiskajā režīmā palaidēju nepieciešams tikai īsi nospiegt, lai ierīce pati veiktu kniedēšanu. Lai pārslēgtos no viena režīma citā, 10 sekundes turiet nospiestu palaidēju (līdz ierīces baltā LED (H) sāk mirgot ar 2/sek. intervālu) un atlaidiet to. Īsi nospiediet palaidēju, un ierīce atgriežas izejas pozīcijā.
- 3. Skaitītāja izslēgšana (eBZ ZERO):** Pēc 100 kniedēm kniedētājs dod signālu iztukšot savākšanas trauku: pārmaiņus mirgo dzeltenā un sarkanā LED (D). Lai izslēgtu vai ieslēgtu šo funkciju, turiet palaidēju nospiestu 20 sekundes. Mirgo dzeltenā un sarkanā LED (D). Baltā LED (H) kājā rāda, vai funkcija tiek ieslēgta vai izslēgta. Ja baltā LED (H) iedegas īslaicīgi, funkcija tiek izslēgta. Ja baltā LED (H) mirgo, funkcija tiek ieslēgta.

---

## TRAUCĒJUMI/PAZIŅOJUMI

---

Ja tiek izmantotas kniedes, kuras pārsniedz ierīces jaudu, ierīce aptur darbību, deg sarkanā LED (D), un ierīce atgriežas izejas pozīcijā. Pagaidiet, līdz LED (D) nodziest, pēc tam varat strādāt tālāk.

Ja akumulators (F) ir izlādējies, kniedētājs tiek nodrošināts ar drošības ierīci. Kniedētājs pabeidz ciklu un apstājas. LED (D) deg dzeltenā krāsā. Nomainiet tukšo akumulatoru (F) pret uzlādētu. Dzeltenā LED (D) nodziest, un jūs varat turpināt darbu.

Ja tiek izmantots nepareizais akumulators, LED (D) deg pārmaiņus sarkanā un dzeltenā krāsā (eBZ ZERO: sarkanā un zaļš). Lūdzu, nomainiet akumulatoru pret akumulatoru ar pareizu spriegumu (F). LED (D) nodziest, un jūs varat turpināt darbu.

### Rivdom eBZ ZERO

Pie katra paziņojuma atkān brīdinājuma signāls.

Ja pārmaiņus LED (D) deg sarkanā un dzeltenā krāsā, lūdzu, iztukšojiet savākšanas trauku. Lai skaitītāja funkcija tiktu atiestatīta, savākšanas traukam jābūt izņemtam vismaz 2 sekundes. Ja LED (D) deg pārmaiņus zaļā, sarkanā un dzeltenā krāsā, nepieciešama apkope. Šis paziņojums atkārtojas ik pēc 100 kniedēšanas cikliem vai pēc kniedētāja ieslēgšanas. Lūdzu, nosūtiet ierīci uz pilnvarotu servisa darbnīcu.

---

## STIENĪŠU DROŠĪBAS SLĒDZIS

---

Visi kniedētāji ir aprīkoti ar stienišu drošības slēdzi, ko dēvē arī par stienišu drošinātāju, līdz ar to atbilst Mašīnu direktīvai. Ar to tiek novērsta iespēja, ka ierīci varētu lietot bez savākšanas trauka (E). Nekad neizmantojiet ierīci bez savākšanas trauka (E) vai pārsega (J). Drošības slēdzi nekādā gadījumā nedrīkst apiet. Ja nepieciešams strādāt šaurā vietā, varat savākšanas trauka (E) vietā izmantot pārsegu (J). Kad strādājat ar pārsegu (J), pēc katras iemontētās kniedes turiet ierīci ar uzgali (A) uz leju, lai nodrošinātu, ka izvilktais kniedes stienītis izkrīt no ierīces uz priekšu. Neizmantojiet kopā ar pārsegu (J) ciešos vai aizturēšanas uzgaļus. Tas izraisīs ierīces bojājumus!

---

## PAKARINĀŠANAS OSA

---

Ja vēlaties izmantot ierīci balansierī, varat uzmontēt komplektā iekļauto pakarināšanas osu (K) abās tam paredzētajās atverēs (C). Uzmanieties, lai pakarināšanas osa (K) netiktu pavilkta pārāk tālu, lai tā nezaudētu spriegumu. Pirms iekarināt pakarināšanas osu (K), pārliecinieties, ka tā cieši pieguļ.

---

## JOSTAS SPRĀDZE

---

Piestipriniet jostas sprādzi (O) ar skrūvi (M) pie ierīces kājas. Abās ierīces pusēs pie kājas korpusā ir piemērota vītne un divas spraugas (L). Regulāri pārbaudiet, vai sprādze (O) vēl ir cieši piestiprināta; ja tā nav, pievelciet skrūvi (M).

# IERĪCES SERVISS

Lai garantētu ierīces netraucētu darbību, ierīci ir jānodod pārstāvim vai jānosūta tieši uz servisa punktu.

Ko?	ONE	eBZ ZERO	eBZ 2 eBZ 3 eBZ D	Kurš?
Ierīces optiskā kontrole	Ikdienas			Lietotājs
Akumulatora uzlādes līmenis	Ikdienas			Lietotājs
Pārbaudiet pievilkšanas ieliktņa piegūšanu un pievelciet ar min. 22 Nm	Katru dienu	Katru dienu*	Katru dienu*	Lietotājs
Spriegošanas mehānisma tīrīšana un eļļošana	No 1000 līdz 10 000 atkarībā no kniežu tipa			Lietotājs
Spriegotāja maiņa	Ja vairs nav iespējams ievietot kniedi atverē			Lietotājs
Uzgaļa maiņa	Ik pēc 25 000 līdz 50 000 kniedēm			Lietotājs
Pārbaude**	100 000 vai vienreiz ik pēc 12 mēnešiem	300 000 vai vienreiz ik pēc 18 mēnešiem	300 000 vai vienreiz ik pēc 12 mēnešiem	HONSEL serviss

\* Ja jūsu kniedētājam ir ātrais savienotājs. Pievērsiet uzmanību nofiksēšanās momentam.

\*\* Apskatiet ietver pārbaudi, apkopi un, ja nepieciešams, remontu vai jebkuru ierīces komponentu maiņu, piemēram, mehānismu, motora un elektronikas.

## APKOPE UN SERVISS

Spriegotāju atkarībā no kniežu stienīšu materiāla, izvilkšanas spēka un virsmas regulāri jātīra un jānomaina.

### SPIREGOTĀJA APKOPE UN MAIŅA

Novietojiet kniedētāju aizmugurējā pozīcijā, nospiežot palaidēju (I). Papildus skatiet attēlu I – IV vai aprakstu:

#### Rivdom ONE / eBZ 2 / eBZ 3 / eBZ D

I Izmantojot 27. izmēra uzgaļu atslēgu, palaidiet vaļīgi un izņemiet priekšējo ieliktni (B).

Ja jūsu kniedētājam ir papildaprīkojuma ātrais savienojums, lūdzu, pārejiet pie soļā II b).

II a) Ar divām 17. izmēra uzgaļu atslēgām palaidiet vaļīgi un izņemiet spriegošanas ieliktni (1) no adaptera (3) un izņemiet 3 daļīgo spriegotāju (2) no spriegošanas ieliktņa (1). Notīriet spriegotāju (2) un pārbaudiet nodilumu. Ja nepieciešams, nomainiet spriegotāju (2).

b) Pabīdiet sprūdu (3) pretēji atsperei ierīces virzienā. Tagad varat noskrūvēt spriegošanas ieliktni (1) un izņemt spriegotāju (2). Notīriet

spriegotāju (2) un pārbaudiet nodilumu. Ja nepieciešams, nomainiet spriegotāju (2).

III No iekšpuses un ārpusē iztīriet spriegošanas ieliktni (1). No iekšpuses ar otu (4) iziediet spriegošanas ieliktni (1) ar grafīta smēri.

IV Ievietojiet spriegošanas ieliktni (1) spriegotājā (2).

Atkal montējiet spriegošanas ieliktni (1) ar spriegotāju (2) uz adaptera (3) un papildus priekšējo ieliktni (B).

**Svarīgi:** Pievelciet spriegošanas ieliktni ar divām uzgaļu atslēgām atsl. izm. 17 līdz ~22 Nm; citādi mehānisms var tikt bojāts!

#### Rivdom eBZ ZERO

I Noskrūvējiet piespiedējuzgriezni (P) un palaidiet vaļīgi priekšējo ieliktni (B).

II Bīdīet sprūdu (3) pretēji atsperei ierīces virzienā. Tagad varat noskrūvēt spriegošanas ieliktni (1) un izņemt spriegotāju (2). Notīriet spriegotāju (2) un pārbaudiet nodilumu. Ja nepieciešams, nomainiet spriegotāju (2).

III No iekšpuses un ārpusē iztīriet spriegošanas ieliktni (1). No iekšpuses ar otu (4) iziediet spriegošanas ieliktni (1) ar grafīta smēri.

IV Ievietojiet spriegošanas ieliktni (1) spriegotājā (2). Montāža notiek apgriezītā secībā.

## UNIVERSĀLAIS ĀTRAIS LĀDĒTĀJS

Pieslēdziet lādētāju ar komplektācijas vadu. Uzmaņīgi un bez pārlieka spēka iebīdiet akumulatoru (F) turētājā. Tādā pašā veidā izņemiet akumulatoru (F). Universālais ātrais lādētājs uzlādē visus akumulatorus (F) ar spriegumiem 12 / 16 / 20 V 30 minūtēs, 90 % ir uzlādēti jau pēc apm. 22 minūtēm. Turklāt ņemiet vērā attiecīgās norādes uz jūsu lādētāju.

Šūnas, kas izmantotas kniedētāju litija jonu akumulatoriem (F), ir ļoti augstas kvalitātes un ir jaunākās tehnoloģijas. Litija jonu šūnu optimālā uzlādes un izlādes temperatūra ir ap 25 °C. Zem un virs 25 °C nav iespējams sasniegt pilnīgi uzlādes vai izlādes kapacitāti.

Izmantojiet tikai komplektā iekļauto barošanas vadu ar spraudni C13. Ir pieejami dažādi izpildījumi dažādām valstīm.

Lādējiet tikai ierīcei piederīgos ražotāja akumulatorus.

Lādējiet tikai temperatūras diapazonā no 0 līdz 40 °C.

Lādētājs ir paredzēts darbam diapazonā 100 - 240 V, 50-60 Hz un maks. 2.0 A.

## AKUMULATORI

Akumulatora (F) priekšpusē atrodas fiksators (G). Lai izņemtu vai ievietotu akumulatoru ierīcē, spiediet fiksatoru uz leju un bīdiet akumulatoru (F) ierīces kājā vai velciet to laukā.

Izmantojiet akumulatoru (F) kniedētājā tikai pieļaujamā temperatūras diapazonā no -5 līdz 45 °C.

Lādējiet akumulatoru (F) tikai temperatūras diapazonā no 0 līdz 40 °C.

Izmantojiet tikai atļauto lādētāju.

Nekādā gadījumā nesaslēdziet akumulatoru (F) īsslēgumā.

Ja ir konstatēti ārējie bojājumi, vairs neizmantojiet akumulatoru (F).

Nepakļaujiet akumulatorus (F) mitruma vai šķidruma iedarbībai.

Utilizējiet akumulatoru (F) atbilstoši spēkā esošajām normām.

## AKUMULATORU GLABĀŠANA

Sargājiet akumulatorus (F) no mitruma vai ūdens iedarbības. Glabājiet akumulatoru (F) tikai optimālā temperatūras diapazonā no -30 °C līdz 25 °C. Bez uzlādēšanas akumulatorus (F) var glabāt šādi:

Glabāšanas ilgums -30 līdz +25 °C – 1,5 gads

Glabāšanas ilgums +25 līdz +45 °C – 3 mēneši

Glabāšanas ilgums +45 līdz +60 °C – 1 mēnesis  
Neglabājiet akumulatoru (F), piemēram, vasarā, automašīnā.

Levērojami īsāks darba cikls pēc uzlādes norāda, ka akumulators (F) ir nolietojies un tas ir jānomaina.

Ievērojiet utilizācijas instrukcijas.

## AKUMULATORU UTILIZĀCIJA

Litija jonu: Neizmetiet akumulatoru (F) kopā ar sadzīves atkritumiem, uguni vai ūdeni. Akumulatori (F) savāc, pārstrādā vai utilizē videi draudzīgā veidā.

Tikai ES valstīm:

Saskaņā ar Direktīvu 91/157/EEK defektīvus vai nolietotus akumulatorus (F) jānodod otrreizējai pārstrādei.

Nedarbojošos akumulatorus (F) var nodot ražotājam.

## KNIEDĒTĀJU UN ĀTRO LĀDĒTĀJU UTILIZĀCIJA

Kniedētājam, lādētājiem, piederumiem un iepakojumam jānodrošina videi draudzīga otrreizējā pārstrāde.

Tikai ES valstīm:

Neizmetiet kniedētājus kopā ar sadzīves atkritumiem!

Saskaņā ar Eiropas Direktīvu 2002/96/EK par elektrisko un elektronisko iekārtu atkritumiem un ar to harmonizētajām nacionālajām normām lietošanai vairs nederīgos kniedētājus jāsavāc atsevišķi no citiem atkritumiem un jānodod videi nekaitīgai otrreizējai pārstrādei.

## KNIEDĒTĀJU PIEDERUMI UN APRĪKĀJUMS

Kniedētājiem ir pieejams plašs piederumu klāsts, kā pagarināti priekšējie ieliktni, lielāki savākšanas trauki, palaišanas kontrole, uzgaļi un speciālie aprīkojuma komplekti citiem savienotājiem, kā silantiem, noslēggredzena skrūvēm utt. Lūdzu, pieprasiet šo informāciju tieši no ražotāja!

# EK ATBILSTĪBAS DEKLARĀCIJA – EK DIREKTĪVAS 2006/42/EK PIELIKUMS II 1A

Ražotājs:

CE

HONSEL Distribution GmbH & Co.  
Friedrich-Wöhler-Str. 44  
24536 Neumünster  
Vācija  
Tālr. +49(0)4321-967171

ar šo deklarē, ka produkts:

Kniedētājs	No sērijas numura
Rivdom eBZ ZERO	2021.A28007
Rivdom ONE	2101.A13000
Rivdom eBZ 2	2048.A14001
Rivdom eBZ 3	1802.15011
Rivdom eBZ D	1802.15011

atbilst sekojošām piemērojamām prasībām:

- **EK Mašīnu direktīva 2006/42/EK I pielikums**
- **EMS direktīva 2014/30/ES**
- **RoHS direktīva 2011/65/ES**
- **Akumulatoru direktīva 2006/66/ES**

Ja mašīna bez mūsu informēšanas un piekrišanas tiek modificēta, šī EK atbilstības deklarācija zaudē spēku.

Svarīgas piemērojamās harmonizētās normas:

**EN 60745-1:2009+A11:2010,**  
**EN 55014-1:2006 +A1:2009+A2:2011,**  
**EN 55014-2:2015,**  
**IEC 62321:2013,**  
**EN 62133:2013.**

Par dokumentāciju atbildīgā vārds:  
HONSEL Distribution GmbH & Co.  
Par dokumentāciju atbildīgā adrese:  
skatiet ražotāja adresi

Neumünster, 2021-01-01

  
Alexander Siefert  
(Direktors)

# EK ATBILSTĪBAS DEKLARĀCIJA – EK DIREKTĪVAS 2006/42/EK PIELIKUMS II 1A

Ražotājs:

CE

HONSEL Distribution GmbH & Co.  
Friedrich-Wöhler-Str. 44  
24536 Neumünster  
Vācija  
Tālr. +49(0)4321-967171

ar šo deklarē, ka produkts:

Produkta apzīmējums:  
Universālais ātrais lādētājs,  
Art. Nr. 321.500.000.001

atbilst sekojošām piemērojamām prasībām:

- **ES Zemsprieguma direktīva 2014/35/ES**
- **EMS direktīva 2014/30/ES**
- **RoHS direktīva 2011/65/ES**

Ja ierīce bez mūsu informēšanas un piekrišanas tiek modificēta, šī EK atbilstības deklarācija zaudē spēku.

Svarīgas piemērojamās harmonizētās normas:

**EN 60335-1:2012+A11:2014,**  
**EN 60335-2-29:2004 +A2:2010,**  
**EN 55014-1:2006 +A1:2009+A2:2011,**  
**EN 55014-2:2015,**  
**EN 61000-3-2:2014,**  
**EN 61000-3-3:2013,**  
**IEC 62321:2013.**

Par dokumentāciju atbildīgā vārds:  
HONSEL Distribution GmbH & Co.  
Par dokumentāciju atbildīgā adrese:  
skatiet ražotāja adresi

Štājas spēkā no ražošanas datuma 2021 un sērijas numura: 173100001

Neumünster, 2021-01-01

  
Alexānder Siefert  
(Direktors)

## TIEKIAMAS RINKINYS

1. Kniedytuvas
2. Antgalių dėtuvė su antgaliais
3. Veržliaraktis antgaliams keisti
4. Rinktuvė
5. Gaubtas
6. Pakabinimo lankelis
7. Diržo apkaba
8. Akumulatorius su įkrovos lygio indikatoriumi (pasirinktinai – du akumulatoriai)
9. Universalusis spartusis kroviklis
10. Jungiamasis laidas su IEC C13 kištuku
11. Instrukcija
12. „L-Boxx“ su įdėklu (pasirinktinai – kartoninė pakuotė)

## SAUGOS NURODYMAI

### SAUGOS NURODYMŲ SIMBOLIŲ PAAIŠKINIMAS / PIKTOGRAMOS

	Šis simbolis atkreipia dėmesį į žmonių gyvybei bei sveikatai gresiantį pavojų.
	Atsargiai: svarbus saugos nurodymas arba taisyklė, kurių būtina laikytis, kad nekiltų pavojų ir (ar) nebūtų padaryta žalos žmonėms ir įrankiui!
	Dėvėkite apsauginius akinius!
	Prieš pradėdami naudoti, perskaitykite instrukcijas bei saugos nurodymus ir jų laikykitės!
	Ištraukite tinklo kištuką.
	Būtina atkreipti dėmesį.

## BENDRIEJI SAUGOS NURODYMAI



Perskaitykite visus saugos ir kitus nurodymus. Išsaugokite visus saugos ir kitus nurodymus – jų gali prireikti vėliau.



Nesilaikant saugos ir kitų nurodymų galima patirti elektros smūgį, sukelti gaisrą ir (ar) sunkiai susižaloti.

## DARBO VIETOS SAUGA



Darbo zona turi būti švari ir gerai apšviesta. Jei darbo zonos netvarkingos ar neapšviestos, gali įvykti nelaimingas atsitikimas.

Nenaudokite kniedytuvo potencialiai sprogoje aplinkoje, kurioje yra degių skysčių, dujų ar dulkių. Kniedytuvai įskelia kibirkščių, ir jos gali dulkes ar garus uždegti.

Naudodami kniedytuvą pasirūpinkite, kad vaikai ir kiti žmonės būtų atokiai. Atitraukus dėmesį, galite nesuvaldyti įrankio.

## ELEKTROS SAUGA



Kniedytuvo jungiamasis kištukas turi tiktai elektros lizdai. Jokiu būdu nekeiskite kištuko. Jei kniedytuvas įžemintas, nenaudokite adapterių. Originalūs kištukai ir tinkami elektros lizdai sumažina elektros smūgio pavojų.

Nesilieskite prie įžemintų paviršių, pavyzdžiui vamzdžių, šildymo įrenginių, viryklių ir šaldytuvų. Kai kūnas įžemintas, padidėja elektros smūgio pavojus.

Saugokite kniedytuvus nuo lietaus ar drėgmės. Į kniedytuvą patekus vandens, padidėja elektros smūgio pavojus.

Laidas neskirtas kniedytuvui nešti, kabinti, taip pat tempti norint iš elektros lizdo ištraukti kištuką. Saugokite laidą nuo karščio, aštrių briaunų ir judamųjų įrankio dalių, neiššepkite jo alyva. Apgadinus arba suraizgius laidus padidėja elektros smūgio pavojus.

Dirbdami su kniedytuvu lauke naudokite tik darbu lauke skirtus ilginamuosius laidus. Naudojant darbu lauke tinkamą ilginamąjį laidą sumažėja elektros smūgio pavojus.

Jei kniedytuvas neišvengiamai turi būti naudojamas drėgnoje aplinkoje, naudokite pažaidos srove



valdomą jungtuvą. Naudojant pažaidos srove valdomą jungtuvą sumažėja elektros smūgio pavojus.

## ŽMONIŲ SAUGA



Visada būkite atidūs, sutelkę dėmesį į tai, ką darote, ir laikykitės įprastų darbo su kniedytuvu taisyklių.

Nenaudokite kniedytuvo, jei jaučiate nuovargį, vartojote narkotinių medžiagų, alkoholio ar vaistų. Menkiausias neapdairumas dirbant su kniedytuvu gali būti sunkių sužalojimų priežastis.



Naudokite asmenines apsaugines priemones ir būtinai užsidėkite apsauginius akinius. Kniedytuvo tipui ir jo naudojimo būdai tinkamos asmeninės apsauginės priemonės, pavyzdžiui, kaukė nuo dulkių, neslystanti saugi avalynė, apsauginis šalmas ar klausos apsaugos priemonė, sumažina pavojų susižaloti.

Saugokitės, kad netyčia neįjungtumėte įrankio. Prieš jungdami kniedytuvą į elektros tinklą ir (arba) prie akumuliatoriaus (F), prieš jį pakeldami ar nešdami įsitikinkite, kad kniedytuvas yra išjungtas. Jei nešdami kniedytuvą pirštą laikysite ant jungiklio ar į elektros tinklą įjungsite jau įjungtą įrankį, gali įvykti nelaimingas atsitikimas.

Prieš įjungdami kniedytuvą pašalinkite reguliavimo įrankius arba veržliarakčius. Besisukančioje įrankio dalyje esantis įrankis ar raktas gali sužaloti.

Venkite nenatūralios kūno padėties.

Pasirūpinkite, kad stovėtumėte stabiliai, visada išlaikykite pusiausvyrą. Taip geriau galėsite kontroliuoti kniedytuvą nenumatytomis aplinkybėmis.

Vilkėkite tinkamus drabužius. Nevilkėkite plačių drabužių, būkite be papuošalų. Plaukus, drabužius ir pirštines saugokite nuo judamųjų dalių. Judamosios dalys gali įtraukti laisvus drabužius, papuošalus ar ilgus plaukus.



Jei pritaisėte rinktuvę, įsitikinkite, kad ji tinkamai pritaisyta ir tinkamai naudojama. Draudžiama atjungti apsauginį jungiklį.

## ĮRANKIŲ MATMENYS IR APRĄŠAS

- A Antgalis
- B Priekinė įvorė
- C Anga pakabinimo lankeliui
- D Raudonas / geltonas / žalias šviesdiodis
- E Rinktuvė
- F Akumuliatorius su įkrovos lygio indikatoriumi
- G Akumuliatoriaus fiksavimo / atlaisvinimo įtaisas
- H Kniedijamos vietos apšvietimas (baltas šviesdiodis (H))
- I Įjungiklis / išjungiklis

	eBZ ZERO	ONE	eBZ 2 eBZ D eBZ 3
d	21 mm	23 mm	23 mm
l1*	64 mm	66 mm	79 mm
l2**	240/185 mm	281/226 mm	310/255 mm
h	275 mm	275 mm	283 mm
b	68 mm	76 mm	76 mm

\* Rivdom eBZ 3: atsižvelgiant į įrangą, priekinė įvorė (B) gali būti nestandartinė  
Rivdom eBZ 2/eBZ D: atsižvelgiant į įrangos rinkinį, gali būti nestandartinis

\*\*su rinktuve / be rinktuvės

# TECHNINIAI DUOMENYS

	eBZ ZERO	ONE	eBZ 2	eBZ 3 eBZ D
Vard. darbo zona, jungiamųjų detalių [Ø mm]	2,4 - 4,0	2,4 - 5,0	4,8 - 6,4	6,4 - 9,8
Maks. šerdies skersmuo [mm]	3,4	3,4	4,8	6,4 - 9,8
Įrankio svoris su akumuliatoriumi [kg]	1,3	1,8	2,0	2,1
Bendroji eiga [mm]	20	21	30	
Pavara (DC / BLDC)	BLDC	DC	BLDC	BLDC
Tempimo jėga [N]	8 500	10 000	20 000	24 000
Skleidžiamas triukšmas LpA / K // LWA / K [dB]	<65 / 3 // <76 / 3			
Virpesiai ah / K [m/s²]	< 2,5 / 1,5			
Techninės priežiūros intervalas [jungiamųjų detalių vnt.]	300 000	100 000	300 000	
Akumuliatorius [V]	12	16	20	
Akumuliatorius [Ah]	2 / 4			
Akumuliatoriaus elementai [skaičius]	3	4	5	
Akumuliatoriaus svoris [kg]	0,23	0,32	0,37	
Akumuliatoriaus darbinė temperatūra [°C]	-5 - 45			
Kroviklio įėjimo įtampa [V AC / Hz]	100 b - 240 / 50 - 60			
Kroviklio išėjimo įtampa [V DC]	7,0 - 21,0			
Kroviklio išėjimo srovė [Ah]	4			
Kroviklio darbinė temperatūra [°C]	0 - 40			
Kroviklio įkrovimo trukmė 90 % / 100 % [min.]	22 / 30			
Kroviklio svoris be laido [kg]	0,55			

## KNIEDYTUVO NAUDOJIMAS IR ELGSENA SU JUO



Venkite įrankio perkrovų. Naudokite darbui tinkamą kniedytuvą. Tinkamu kniedytuvu darbą nurodytoje įrankio naudojimo srityje atliksite geriau ir saugiau.

Nenaudokite kniedytuvo, jei sugedo jo jungiklis. Neįsijungiantis arba neišsijungiantis kniedytuvus kelia pavojų, ir įrankį reikia pataisyti.



Prieš reguliuodami, padėdami įrankį ar keisdami jo priedus, ištraukite kištuką iš elektros lizdo ir (arba) išimkite akumulia-

torių (F). Ši atsargumo priemonė neleis kniedytuvui netyčia įsijungti.

Nenaudojamus kniedytuvus laikykite vaikams nepasiekiamoje vietoje. Neleiskite įrankio naudoti su juo nesusipažinusiems ar šių nurodymų neperskačiusiems žmonėms. Kniedytuvai kelia pavojų, jei juos naudoja patirties neturintys žmonės.

Kruopščiai prižiūrėkite kniedytuvą. Patikrinkite, ar tinkamai veikia ir ar neužsikirtusios judamosios dalys, taip pat ar nėra sulūžusių arba apgadintų dalių, dėl kurių kniedytuvus prasčiau veikia.

Prieš naudodami įrankį pasirūpinkite, kad sugadintos dalys būtų pataisytos. Daug nelaimingų atsitikimų įvyksta dėl netinkamai prižiūrimų kniedytuvų.

Kniedytuvą, priedus, papildomus darbo įrankius ir kt. naudokite vadovaudamiesi šiais nurodymais. Taip pat įvertinkite darbo sąlygas ir atliktiną darbą. Kniedytuvus naudojant nenumatytiems tikslams gali susidaryti pavojingų situacijų.

## AKUMULIATORIAUS NAUDOJIMAS IR ELGSENA SU JUOS



Akumuliatorius (F) įkraukite tik gamintojo rekomenduojamais krovikliais. Tam tikro tipo akumuliatoriams skirtą kroviklį naudojant kitokiems akumuliatoriams įkrauti gali kilti gaisras.

Kniedytuvuose naudokite tik jiems numatytus akumuliatorius. Naudojant kitokius akumuliatorius kyla pavojus susižaloti arba sukelti gaisrą.

Nenaudojamus akumuliatorius (F) laikykite atokiai nuo sąvaržėlių, monetų, raktų, vinių, varžtų ar kitokių nedidelių metalinių daiktų, galinčių sujungti kontaktus. Įvykus akumuliatoriaus kontakto trumpajam jungimui kyla pavojus nusideginti arba sukelti gaisrą.

Iš netinkamai naudojamo ar apgadinto akumuliatoriaus (F) gali ištekėti skysčio. Venkite liestis prie šio skysčio. Jei taip netyčia atsitiktų, nuplaukite jį vandeniu. Jei skysčio patektų į akis, papildomai kreipkitės į gydytoją. Ištekėjęs akumuliatoriaus skystis gali sudirginti odą arba nudeginti.

## KLIENTŲ APTARNAVIMAS



Kniedytuvą gali taisyti tik kvalifikuoti specialistai ir tik naudodami originalias atsargines dalis. Taip užtikrinama, kad kniedytuvas išliks saugus.

## NAUDOJIMO PRADŽIA

### AKUMULIATORIAUS ĮKROVIMAS

Nurodymas: akumuliatorius (F) tiekiamas iš dalies įkrautas. Kad akumuliatorius (F) veiktų visa galia, prieš pirmą kartą naudodami įrankį akumuliatorių (F) kroviklyje visiškai įkraukite. Tai darydami atkreipkite dėmesį į nurodymus dėl įkrovos lygio, pateiktus ant kroviklio. Ličio jonų akumuliatorių (F)

galima bet kada įkrauti – dėl to jo naudojimo trukmė nesutrumpėja. Nutraukus įkrovimą, akumuliatorius (F) negadinamas. Kroviklis yra su temperatūros kontrolės įtaisu, todėl krovikliu galima įkrauti tik tada, kai temperatūra yra 0–40 °C intervale.

### KNIEDYTUVO PARUOŠIMAS

Sukdami į dešinę pritaisykite rinktuvę (E). Akumuliatorių (F) iš priekio įstumkite į kniedytuvo apačią ir įsitinkinkite, kad akumuliatorius (F) užsifiksavo.

#### Rivdom ZERO

Paspauskite paleidiklį (I) ir laikykite jį nuspaustą. Uždėkite norimai naudoti jungiamajai detalei tinkamą antgalį (A). Pakeitę antgalį, paleidiklį atleiskite.

#### Rivdom ONE

Paspauskite paleidiklį (I) ir laikykite jį nuspaustą. Rinkinyje esančiu veržliarakčiu uždėkite norimai naudoti jungiamajai detalei tinkamą antgalį (A). Pakeitę antgalį, paleidiklį atleiskite.

#### Rivdom eBZ 2 / eBZ 3 / eBZ D

Paspauskite paleidiklį (I) ir 5 sekundes laikykite jį nuspaustą (žr. skyrių „Papildomos paleidiklio funkcijos“). Uždėkite norimai naudoti jungiamajai detalei tinkamą antgalį (A). Pakeitę antgalį, iš naujo paspauskite paleidiklį.

Kniedytuvus turi daugiau paleidikliu valdomų funkcijų.

## ĮRANKIO NAUDOJIMAS

### JUNGIAMOSIOS DETALĖS ĮKALIMAS

Jungiamosios detalės jungiamąją šerdį įkiškite į antgalį (A). Dabar įkalkite jungiamąją detalę į sujungiamą dalis. Kad gerai sujungtumėte, įsitinkinkite, kad tarp dalių ir jungiamosios detalės galvutės neliuko tarpo. Spauskite paleidiklį, kol jungiamosios detalės šerdis nutrūks. Kniedytuvą laikykite rinktuvę nukreipę į apačią. Taip užtikrinsite, kad nutraukta jungiamosios detalės šerdis įkris į rinktuvę. Jei dirbate su gaubtu, kas kartą įkalę jungiamąją detalę įrankį laikykite žemyn nukreiptu antgalium (A). Taip užtikrinsite, kad nutraukta jungiamosios detalės šerdis iškris iš įrankio į priekį. Jei naudojate gaubtą, nenaudokite fiksuotųjų arba sulaikančiųjų antgalių. Kitaip įrankį sugadinsite!

### VISŲ RIVDOM (IŠSKYRUS RIVDOM ONE) PAPILDOMOS PALEIDIKLIO FUNKCIJOS

Kniedytuvus turi dvi kitas paleidikliu valdomas funkcijas.

- 1. Techninės priežiūros padėtis (eBZ 2 / eBZ 3 / eBZ D):** spauskite paleidiklį (I) 5 sekundes (kol įrankio baltas šviesdiodis (H) pradės mirksėti 1/s), tada paleidiklį atleiskite. Kniedytuvus lieka galinėje padėtyje. Dabar nesunkiai galite pakeisti antgalį (A) arba atlikti suspaudžiamojo mechanizmo techninės priežiūros darbus. Trumpai spustelėkite paleidiklį – įrankis grįžta į pradinę padėtį.
- 2. Automatinis ir rankinis režimas:** kai jungiamąją detalę įkalate rankiniu režimu, paleidiklį nuspaudę laikote tol, kol jungiamosios detalės šerdis nutrūksta. Automatiniu režimu pakanka trumpai spustelėti paleidiklį, ir įrankis pats valdo įkalimo procesą. Norėdami perjungti režimus, spauskite paleidiklį 10 sekundžių (kol įrankio baltas šviesdiodis (H) pradės mirksėti 2/s), tada jį atleiskite. Trumpai spustelėkite paleidiklį – įrankis grįžta į pradinę padėtį.
- 3. Skaitiklio išjungimas (eBZ ZERO):** įkalus 100 jungiamųjų detalių, kniedytuvo geltonas ir raudonas šviesdiodžiai (D) pradeda pakaitomis mirksėti rodydami, kad reikia ištuštinti rinktuvę. Šią funkciją išjungsite arba įjungsite 20 sekundžių spausdami paleidiklį. Geltonas ir raudonas šviesdiodžiai (D) mirksi. Baltas šviesdiodis (H) apačioje rodo, ar funkcija įjungama, ar išjungama. Jei baltas šviesdiodis (H) nuolat šviečia, funkcija išjungama. Jei baltas šviesdiodis (H) mirksi, funkcija įjungama.

---

## TRIKTYS / PRANEŠIMAI

---

Naudojant nurodytų įrankio techninių charakteristikų neatitinkančias jungiamąsias detales, užsidega raudonas šviesdiodis (D), įrankis nustoja veikti ir grįžta į pradinę padėtį. Palaukite, kol šviesdiodis (D) užges, tada galėsite dirbti toliau.

Išsikrovus akumuliatoriui (F), kniedytuvą išjungia apsauginė grandinė. Kniedytuvus baigia ciklą ir nustoja veikti. Šviesdiodis (D) šviečia geltonai. Dabar tuščią akumuliatorių pakeiskite įkrautu akumuliatoriumi (F). Geltonas šviesdiodis (D) užgęsta, galima dirbti toliau.

Įdėjus netinkamą akumuliatorių, šviesdiodis (D) pakaitomis šviečia raudonai ir geltonai (eBZ ZERO: raudonai ir žaliai). Pakeiskite akumuliatorių tinkamos įtampos akumuliatoriumi (F). Šviesdiodis (D) užgęsta, galima dirbti toliau.

## Rivdom eBZ ZERO

Kiekvieną pranešimą lydi garsinis signalas.

Jei šviesdiodžiai (D) pakaitomis šviečia raudonai ir geltonai, ištuštinkite rinktuvę.

Norint gražinti skaitiklio funkcijos pradinę padėtį, reikia ne trumpiau nei 2 sekundėms nuimti rinktuvę.

Jei šviesdiodžiai (D) pakaitomis šviečia žaliai, raudonai ir geltonai, būtina kreiptis į klientų aptarnavimo tarnybą.

Toks pranešimas kartojasi kas 100 įkalimo operacijų ir (arba) naujai paleidus kniedytuvą.

Nusiųskite įrankį įgaliotajai klientų aptarnavimo tarnybai.

---

## APSAUGAS NUO ŠERDŽIŲ

---

Visi kniedytuvai yra su apsauginiu jungikliu, vadinamoju apsaugu nuo šerdžių, todėl jie atitinka Mašinų direktyvą. Apsauginis jungiklis neleidžia naudoti įrankio be rinktuvės (E). Niekada nenaudokite įrankio be rinktuvės (E) arba gaubto (J). Niekada neatjunkite apsauginio jungiklio. Jei tenka dirbti siaurose erdvėse, vietoje rinktuvės (E) galite uždėti gaubtą (J). Jei dirbate su gaubtu (J), kas kartą įkalę jungiamąją detalę įrankį laikykite žemyn nukreiptu antgaliu (A). Taip užtikrinsite, kad nutraukta jungiamosios detalės šerdis iškris iš įrankio į priekį. Jei naudojate gaubtą (J), nenaudokite fiksuotųjų arba sulaikančiųjų antgalių. Kitaip įrankį sugadinsite!

---

## PAKABINIMO LANKELIS

---

Jei įrankį norite naudoti ant svirties, kartu tiekiamą pakabinimo lankelį (K) galite įkišti į abi tam skirtas angas (C). Pakabinimo lankelio (K) galų per daug nepraskirkite, antraip jis neteks savo standumo. Prieš pakabindami įrankį patikrinkite, ar pakabinimo lankelis (K) tvirtai laikosi.

---

## DIRŽO APKABA

---

Diržo apkabą (O) varžtu (M) pritvirtinkite prie įrankio apačios. Įrankio apačios abiejose pusėse yra tam skirtas sriegis, o korpuse – du grioveliai (L). Reguliariai tikrinkite, ar apkaba (O) tvirtai laikosi ir prireikus priveržkite varžtą (M).

# ĮRANKŲ ĮSIGIJUSIŲ KLIENTŲ APTARNAVIMAS

Kad įrankis nepriekaištingai veiktų, jį turėtumėte atsiųsti pristatę savo prekybos atstovui arba tiesiogiai kuriai nors klientų aptarnavimo tarnybai.

Kas?	ONE	eBZ ZERO	eBZ 2 eBZ 3 eBZ D	Kas atlieka?
Įrankio patikra apžiūrint	Kasdien			Naudotojas
Akumulatoriaus įkrovos lygis	Kasdien			Naudotojas
Patikrinkite, ar tvirtinimo įvorė tvirtai laikosi ir papildomai priveržkite ne mažesne kaip 22 Nm jėga	Kasdien	Kasdien*	Kasdien*	Naudotojas
Suspaužiamojo mechanizmo išvalymas ir sutepimas	Kas 1 000–10 000, atsižvelgiant į jungiamųjų detalių tipą			Naudotojas
Suspaužiamųjų kumštelių keitimas	Kai jungiamoji detalė nebeįkalama vienu veiksmu			Naudotojas
Antgalio keitimas	Kas 25 000–50 000 jungiamųjų detalių			Naudotojas
Patikrinimas*	Po 100 000 arba vieną kartą kas 12 mėnesių	Po 300 000 arba vieną kartą kas 18 mėnesių	Po 300 000 arba vieną kartą kas 12 mėnesių	HONSEL klientų aptarnavimo tarnyba

\* Jei jūsų kniedytuvus yra su sparčiuoju užraktu. Stebėkite, kad gerai užsifiksuotų.

\*\* Patikrinimą sudaro apžiūra, techninė priežiūra ir, jei reikia, remontas ar visų įrankio dalių pakeitimas, pvz., pavaros, variklio ir elektronikos.

## TECHNINĖ PRIEŽIŪRA IR KLIENTŲ APTARNAVIMAS

Suspaužiamuosius kumštelių reikia reguliariai nuvalyti ir pakeisti. Intervalas priklauso nuo naudojamų jungiamųjų detalių šerdies medžiagos, nutraukimo jėgos ir paviršiaus.

### SUSPAUDŽIAMŲJŲ KUMŠTELIŲ TECHNINĖ PRIEŽIŪRA IR KEITIMAS

Spausdami paleidiklį (I), kniedytuvą nustatykite į galinę padėtį. Toliau vadovaukitės I–IV paveikslėliais ir (arba) aprašymu:

#### Rivdom ONE / eBZ 2 / eBZ 3 / eBZ D

I 27 mm veržliarakčiu atlaisvinkite ir nuimkite priekinę įvorę (B).

Jei jūsų kniedytuvus yra su pasirenkamu

sparčiuoju užraktu, toliau atlikite II b) punkte aprašytus veiksmus.

- II a) dviem 17 mm veržliarakčiais atlaisvinkite ir nuimkite tvirtinimo įvorę (1) nuo adapterio (3) ir iš tvirtinimo įvorės (1) išimkite 3 dalių suspaužiamuosius kumštelių (2). Nuvalykite suspaužiamuosius kumštelių (2) ir patikrinkite, ar nenusidėvėjo. Jei reikia, pakeiskite suspaužiamuosius kumštelių (2).
- b) fiksatorių (3) stumkite link spyruoklės įrankio kryptimi. Dabar galite nusukti tvirtinimo įvorę (1) ir išimti suspaužiamuosius kumštelių (2). Nuvalykite suspaužiamuosius kumštelių (2) ir patikrinkite, ar nenusidėvėjo. Jei reikia, pakeiskite suspaužiamuosius kumštelių (2).
- III Nuvalykite tvirtinimo įvorės (1) vidų ir išorę. Tvirtinimo įvorės (1) vidų patepkite grafitiniu tepalu, jo plonai užtepdami teptuku (4).
- IV Įdėkite suspaužiamuosius kumštelių (2) į tvirtinimo įvorę (1).

Tvirtinimo įvorę (1) su suspaudžiamaisiais kumšteliais (2) vėl sumontuokite ant adapterio (3), o po to sumontuokite priekinę įvorę (B).

**Svarbu:** tvirtinimo įvorę priveržkite dviem 17 mm veržliarakčiais ~22 Nm jėga, kad nesugadintumėte pavaros!

### Rivdom eBZ ZERO

- I Nusukite gaubiamąją veržlę (P) ir išimkite priekinę įvorę (B).
- II Fiksatorių (3) stumkite link spyruoklės įrankio kryptimi. Dabar galite nusukti tvirtinimo įvorę (1) ir išimti suspaudžiamuosius kumštelius (2). Nuvalykite suspaudžiamuosius kumštelius (2) ir patikrinkite, ar nenusidėvėjo. Jei reikia, pakeiskite suspaudžiamuosius kumštelius (2).
- III Nuvalykite tvirtinimo įvorės (1) vidų ir išorę. Tvirtinimo įvorės (1) vidų patepkite grafitiniu tepalu, jo plonai užtepdami teptuku (4).
- IV Įdėkite suspaudžiamuosius kumštelius (2) į tvirtinimo įvorę (1). Surinkite atvirkštine eilės tvarka.

## UNIVERSALUSIS SPARTUSIS KROVIKLIS

Prijunkite kroviklį kartu tiekiamu laidu. Akumuliatorių (F) atsargiai ir nenaudodami jėgos įstumkite į laikiklį. Akumuliatorių (F) išimkite lygiai taip pat. Universalusis spartusis kroviklis visus 12 / 16 / 20 V įtampos akumuliatorius (F) įkrauna per 30 minučių, 90 % įkrova pasiekama maždaug per 22 minutes. Atsižvelkite į savo kroviklio atitinkamus indikatorius.

Kniedytuvų ličio jonų akumuliatorių (F) elementai yra kokybiški ir naujausios technologijos. Tinkamiausia ličio jonų elementų įkrovimo ir iškrovimo temperatūra yra 25 °C. Jei temperatūra žemesnė arba aukštesnė nei 25 °C, jie pilnutinai neįkraunami arba neiškraunami.

Naudokite tik kartu tiekiamą jungiamąjį laidą su IEC C13 kištuku. Yra įvairioms šalims skirtų variantų. Įkraukite tik įrankiui numatytus gamintojo akumuliatorius.

Įkraukite tik kai temperatūra yra 0–40 °C intervale. Kroviklis suprojektuotas naudoti šiomis sąlygomis: 100–240 V, 50–60 Hz ir maks. 2,0 A.

## AKUMULIATORIUS

Akumulatoriaus (F) priekyje yra fiksavimo / atlaisvinimo įtaisas (G). Norėdami įdėti akumuliatorių į įrankį arba iš jo išimti, fiksavimo / atlaisvinimo įtaisą paspauskite žemyn ir akumuliatorių (F) į įrankio apačią įstumkite arba ištraukite.

Akumuliatorių (F) kniedytuve naudokite tik tada,

kai temperatūra yra leistiname nuo –5 iki 45 °C intervale.

Akumuliatorių (F) įkraukite tik kai temperatūra yra 0–40 °C intervale.

Naudokite tik leidžiamą naudoti kroviklį.

Niekada nejunkite akumulatoriaus (F) trumpuoju jungimu.

Jei yra išorinių pažeidimų, akumulatoriaus (F) toliau nebe naudokite.

Saugokite akumuliatorių (F) nuo drėgmės ir skysčių.

Tinkamai išmeskite akumuliatorių (F).

## AKUMULIATORIAUS LAIKYMAS

Saugokite akumuliatorių (F) nuo drėgmės ir vandens. Akumuliatorių (F) laikykite tik tinkamiausioje nuo –30 °C iki 25 °C temperatūroje. Akumuliatorius (F) jų neįkraudami galite laikyti:

Laikymo trukmė nuo –30 iki +25 °C temperatūroje – 1,5 metų

Laikymo trukmė nuo +25 iki +45 °C temperatūroje – 3 mėnesiai

Laikymo trukmė nuo +45 iki +60 °C temperatūroje – 1 mėnuo

Nepalikite akumulatoriaus (F) vasarą, pvz., automobilyje.

Jei įkrauto akumulatoriaus naudojimo trukmė labai sutrumpėja, tai rodo, kad akumuliatorius (F) nebetinkamas naudoti ir jį reikia pakeisti.

Laikykitės šalinimo nurodymų.

## AKUMULIATORIAUS ŠALINIMAS

Ličio jonų: neišmeskite akumulatoriaus (F) su buitinėmis atliekomis, nemeskite jo į ugnį ar vandenį. Akumuliatorius (F) reikia surinkti, atiduoti perdirbti ar išmesti nedarant žalos aplinkai.

Taikoma tik ES šalims:

Sugedę arba nebetinkami naudoti akumuliatoriai (F) pagal direktyvą 91/157/EEB turi būti perdirbami.

Nebetinkamus naudoti akumuliatorius (F) galima pristatyti gamintojui.

## KNIEDYTUVO IR SPARČIOJO KROVIKLIO ŠALINIMAS

Kniedytuvai, krovikliai, priedai ir pakuotės turi būti atiduodami perdirbti nedarant žalos aplinkai.

Taikoma tik ES šalims:

Neišmeskite kniedytuvų su buitinėmis atliekomis! Pagal Europos direktyvą 2002/96/EB dėl elektros ir elektroninės įrangos atliekų ir šios direktyvos įgyvendinimą nacionalinėje teisėje, nebetinkami naudoti kniedytuvai turi būti surenkami atskirai ir

atiduodami perdirbti nedarant žalos aplinkai. \_\_\_\_\_

---

---

## **KNIEDYTUVŲ PRIEDAI IR ĮRANGA**

---

---

Yra daugybė kniedytuvams skirtų priedų, tokių kaip, pvz., pailginta priekinė įvorė, didesnės rinktuvės, prispaudimo kontrolės įtaisas, antgaliai ir specialūs įrangos rinkiniai kitokioms jungiamosioms detalėms, pvz., sandarinimo kamščiai, varžtai su suveržimo žiedu ir pan. Šios informacijos tiesiogiai teiraukitės gamintojo!

**EB ATITIKTIES DEKLARACIJA PAGAL EB  
DIREKTYVOS 2006/42/EB II PRIEDO 1A  
PUNKTĄ**

CE

Gamintojas:  
HONSEL Distribution GmbH & Co.  
Friedrich-Wöhler-Str. 44  
24536 Neumünster  
Vokietija  
Tel. +49 (0) 4321-967171

pareiškia, kad toliau nurodytas gaminy:

Kniedytuvas	Iš serijos numerio
Rivdom eBZ ZERO	2021.A28007
Rivdom ONE	2101.A13000
Rivdom eBZ 2	2048.A14001
Rivdom eBZ 3	1802.15011
Rivdom eBZ D	1802.15011

atitinka šias jam taikytinas nuostatas:

- **EB Mašinų direktyvos 2006/42/EB I priedą**
- **Elektromagnetinio suderinamumo direktyvą 2014/30/ES**
- **Tam tikrų pavojingų medžiagų naudojimo elektros ir elektroninėje įrangoje apribojimo direktyvą 2011/65/ES**
- **Baterijų ir akumuliatorių direktyvą 2006/66/ES**

Pakeitus gaminį mums nežinant ir be mūsų sutikimo, ši EB atitikties deklaracija negalioja.

Pagrindiniai taikomi darnieji standartai:

**EN 60745-1:2009+A11:2010,**  
**EN 55014-1:2006 +A1:2009+A2:2011,**  
**EN 55014-2:2015,**  
**IEC 62321:2013,**  
**EN 62133:2013.**

Asmens, įgalioto parengti dokumentaciją, pavardė:  
HONSEL Distribution GmbH & Co.

Asmens, įgalioto parengti dokumentaciją, adresas:  
žr. gamintojo adresą

Neumünster, 2021-01-01

  
\_\_\_\_\_  
Alexander Siefert  
(įmonės vadovas)

**EB ATITIKTIES DEKLARACIJA PAGAL EB  
DIREKTYVOS 2006/42/EB II PRIEDO 1A  
PUNKTĄ**

CE

Gamintojas:  
HONSEL Distribution GmbH & Co.  
Friedrich-Wöhler-Str. 44  
24536 Neumünster  
Vokietija  
Tel. +49 (0) 4321-967171

pareiškia, kad toliau nurodytas gaminy:

Gaminio pavadinimas:  
Universalusis spartusis kroviklis,  
gam. nr. 321.500.000.001

atitinka šias jam taikytinas nuostatas:

- **ES Žemosios įtampos direktyvą 2014/35/ES**
- **Elektromagnetinio suderinamumo direktyvą 2014/30/ES**
- **Tam tikrų pavojingų medžiagų naudojimo elektros ir elektroninėje įrangoje apribojimo direktyvą 2011/65/ES**

Pakeitus prietaisą mums nežinant ir be mūsų sutikimo, ši EB atitikties deklaracija negalioja.

Pagrindiniai taikomi darnieji standartai:

**EN 60335-1:2012+A11:2014,**  
**EN 60335-2-29:2004 +A2:2010,**  
**EN 55014-1:2006 +A1:2009+A2:2011,**  
**EN 55014-2:2015,**  
**EN 61000-3-2:2014,**  
**EN 61000-3-3:2013,**  
**IEC 62321:2013.**

Asmens, įgalioto parengti dokumentaciją, pavardė:  
HONSEL Distribution GmbH & Co.

Asmens, įgalioto parengti dokumentaciją, adresas:  
žr. gamintojo adresą

Galioja nuo 2021 pagaminimo metų ir serijos  
numerio: 173100001

Neumünster, 2021-01-01

  
\_\_\_\_\_  
Alexander Siefert  
(įmonės vadovas)





Edition: 01/2021  
825.100.700.711-0-1

---

HONSEL Distribution GmbH & Co.  
Friedrich-Wöhler-Str.44  
24536 Neumünster  
GERMANY

fon + 49 (0) 4321 9671 71  
fax + 49 (0) 4321 9671 96  
mail [info@honsel.de](mailto:info@honsel.de)

[www.honsel.de](http://www.honsel.de)